

SIEMENS

Ingenuity for life



Fiyat Listesi
22 Haziran 2020
Şalt ve Enstalasyon Tekniği



Türkiye'de
Türkiye için

siemens.com.tr

SIEMENS

Ingenuity for life

Mükemmel kombinasyonlar

Sirius Modüler Sistemi ile ihtiyaçlarınızı dijital ortamda planlayarak, normlara uygun bir şekilde kombine edebilirsiniz.

160⁺
yıl

Türkiye'de
Türkiye için

siemens.com/sirius

SIEMENS

Şalt ve Enstalasyon Tekniđi

Fiyat Listesi
22 HAZİRAN 2020



Digipartner uygulaması ile size artık daha yakınız!
Erişim adresleri: Appstore / GooglePlay: "Siemens Digipartner"
www.siemensdigipartner.com

Teknik Destek
444 0 747
teknikdestek.tr@siemens.com

Fiyat listesi'ni pdf formatında aşağıdaki adresten download edebilirsiniz.
<https://new.siemens.com/tr/tr/sirket/fiyat-listesi.html>

5SL Classic Serisi 6 kA Otomatlar	1	SENTRON NJ4 Dikey Tip Yük Kesici	97
5SL6 Serisi 6 kA Otomatlar	2,3	SENTRON 3KF Tipi Sigortalı Yük Kesicileri	97
5SL4 Serisi 10 kA Otomatlar	4,5	SENTRON 3NP1 NH - Bıçaklı Sigortalı Yük Ayırıcı	98
DC Otomatlar	6	Alçak Gerilim Güç Kondansatörleri	99
Yardımcı Donanımlar	7	Alçak Gerilim Güç Kondansatör Aksesuarları	100
Hata Akımı Koruma Anahtarları (Kaçak Akım Koruma Röleleri)	9	Harmonik Reaktörler	100
SEQUENCE Hata Akımı Koruma Anahtarları	10	SIRIUS Kondansatör Kontaktörleri	100
Hata Akımı Koruma Anahtarlı Otomatlar	10	Dinamik Kompanzasyon Ürünleri, Reaktif Güç Rölesi	101
Ark Hatası Algılama Röleli Otomatlar	11	SENTRON PAC Enerji Analizörleri	102
Yardımcı Donanımlar	12	SENTRON PAC Enerji Analizörleri ve Kalite Kaydediciler	103,104
Alçak Gerilim Parafudrları	13	SENTRON PAC Enerji Sayaçları ve Aksesuarları	105,107
INSTA Kontaktörler	14	SENTRON Powermanager Enerji İzleme ve Yönetimi Yazılımı	108
INSTA Kontaktörler için Yardımcı Kontaklar	14	SENTRON 3LD Ana Şalter / Acil Stop Şalteri	109-112
Uzaktan Kumanda Darbe Akım Şalteri	14	3LFO Serisi Paket Şalterler ve Aksesuarları	113,114
Silindirik Sigortalar (Kartuş Sigortalar)16	15	3SU1 Serisi Plastik Buton Elemanları	115,116
Minized Sigortalar	16	3SU1 Serisi Metal Buton Elemanları	117,118
Neozed Sigortalar	16	3SU1 Serisi Mat Metal Buton Elemanları	119
Topraklı Priz (Raya Montaja Uygun)	16	3SU1 Serisi 30 mm, Mat Metal, Yassı Buton Elemanları	120
İşletme Saat Sayacı	16	3SU1 Serisi Potansiyometreler, Joystick Butonlar ve Aksesuarları	121,122
Haftalık Digital Şalt Saati	16	3SU1 Serisi Metal ve Plastik Gövdeli Buton Kutuları	123
Günlük Mekanik Şalt Saati	16	3SU1 Serisi Plastik Buton Kafaları	124
NH - Bıçaklı Sigorta Buşonları ve Altlıkları	17	3SU1 Serisi Metal Buton Kafaları	125
Çift Göstergeli NH Buşonlar	17	SIRIUS ACT Profinet Haberleşmeli Buton ve Sinyal Ürünleri	126,127
SITOR Hızlı Sigorta Buşonları	18	3SB2 Serisi 16 mm Buton Elemanları ve Aksesuarları	128
NH Bıçaklı Sigortalar İçin Yardımcı Donanımlar	19	SIRIUS Çift-El Konsolları ve Ayak Pedalları	129
Diazed Sigortalar	19	SIRIUS 3SK1 Emniyet Röleleri	130
SIRIUS Innovation 3RT2 Serisi Kontaktör ve aks.	20-22	Menteşe Emniyet Şalterleri	131
SIRIUS Innovation 3RH2 Serisi Yardımcı Kontaktörler	22	Mekanik Emniyet Şalterleri	131,132
SIRIUS Innovation Bara Besleme Modülleri	23	RFID ve Manyetik Emniyet Şalterleri	133
SIRIUS Innovation 3RV2 Serisi Motor Koruma Şalterleri	24	İpli Emniyet Şalterleri	134
SIRIUS Innovation 3RV2 Aksesuarları	25	3SE5 - Nihayet Şalterleri	135,136
SIRIUS Innovation 3RU2 ve 3RB3 Serisi Termik Röleler	26	3SE5 - Aksesuarlar	137
SIRIUS Innovation Aksesuarları	27	Sinyal Kolonları	138,139
3TF Serisi Kontaktörler	28-33	Interface Dönüştürücüler	140
3TG 10 - Mini Kontaktör, 3TF2 Serisi Kontaktörler	30	3RQ3 Kuplaj Röleleri	141
Yardımcı Kontaktörler (3TH2, 3TH4)	31	LZ Kuplaj Röleleri	142,143
Yedek Bobinler	32	SIRIUS Zaman Röleleri	144
Yedek Ana Kontaklar ve Yardımcı Kontak Takımları	33	3UG Serisi Kontrol Röleleri	145
Mekanik Kilitleme Mekanizması	33	PTC Termistör Koruma Röleleri	146
3UA, 3UW Serisi Termik Röleler	34,35	Sıcaklık Denetleme Röleleri	146
Elektronik Aşırı Akım Rölesi 3RB20, 3RB22, 3RB29	36	DC Besleme / Güç Kaynakları	147
3RA Serisi Yolverme Kombinasyonları	36	Emniyet - İzolasyon Transformatörleri	147
SIRIUS Bara Sistem Ürünleri	37	Orta Gerilim Vakum Kesiciler ve Kontaktörler	148-151
Solid State Röleler	38	Sinamics V20 ve G120C Hız Kontrol Cihazları	152-153
3RA6 SIRIUS Kompakt Motor Çıkışları	39	7SR Aşırı Akım Koruma Röleleri	154
SIRIUS 3RM1 Motor Yolvericiler	40	SIPROTEC 7SJ-7SR Aşırı Akım Koruma Röleleri	155
ET200SP Motor Yolvericiler	41	SIPROTEC 7SJ Aşırı Akım Koruma ve 7SK Motor Koruma Röleleri	156
Sikostart, 3RW52, 3RW55, 3RW30, 3RW40, 3RW44	42-44	SIPROTEC5 7SJ8 Aşırı Akım ve 7UM8 Motor/Generator Kor. Röleleri	157
Simocode PRO	45-47	SIPROTEC5 7UT8 Trafo Diferansiyel Koruma Röleleri	158
AS-Interface	48,49	Siprotec 7SD80 Hat Diferansiyel Koruma Rölesi	159
SENTRON 3VA Kompakt Güç Şalterleri	50-68	7RW80 Gerilim Koruma Röleleri ve Röle Yazılımları	160
SENTRON 3VM Kompakt Güç Şalterleri	69-72	7PA ve 7XG Yardımcı Cihazlar	161
Kaçak Akım Koruma Kombinasyonları	73	SICAM P50, P850 Enerji Analizörleri	162
SENTRON 3WL Açık Tip Otomatik Şalterler	74-83	SICAM P855, Q100 Kalite Kaydediciler	163
SENTRON 3WT Açık Tip Güç Şalterleri	84-86	SICAM Enerji Kalite Kaydedici, Transducer ve Dağıtım	164
SENTRON ATC 6300 Otomatik Şebeke Jeneratör Kumanda Cihazı	87	Şebekesi Arıza Tespit Cihazları	165
SENTRON ATC 3100 Otomatik Şebeke Jeneratör Kumanda Cihazı	88	Dağıtım Şebekesi Arıza Tespit Cihazları ve	165
SENTRON 3KD Yük Kesicileri	89-92	7XG31 Ark Koruma Cihazları	165
SENTRON 3KC Manuel Transfer Şalteri	93-96	SICAM A8000 RTU Cihazları	166

Malzeme Cinsi	Tip	Anma Akımı I_n (A)	Sipariş No	Birim Fiyatı TL	Min. Sipariş Adedi
---------------	-----	----------------------	------------	-----------------	--------------------

5SL Klasik 6 kA Otomatlar 230 / 400 V AC

Bir fazlı anahtarlı otomatik sigortalar



5SL61...-YA

Çabuk
Karakterli

B	6	5SL6106-6YA	36,00	12
B	10	5SL6110-6YA	30,00	12
B	16	5SL6116-6YA	30,00	12
B	20	5SL6120-6YA	30,00	12
B	25	5SL6125-6YA	30,00	12
B	32	5SL6132-6YA	36,00	12
B	40	5SL6140-6YA	42,00	12

Bir fazlı anahtarlı otomatik sigortalar



5SL61...-YA

Yavaş
Karakterli

C	6	5SL6106-7YA	43,00	12
C	8	5SL6108-7YA	39,00	12
C	10	5SL6110-7YA	35,00	12
C	16	5SL6116-7YA	35,00	12
C	20	5SL6120-7YA	35,00	12
C	25	5SL6125-7YA	35,00	12
C	32	5SL6132-7YA	37,00	12
C	40	5SL6140-7YA	45,00	12

Bir faz ve nötr kesmeli anahtarlı otomatik sigortalar



5SL65...-YA

Çabuk
Karakterli

B	6	5SL6506-6YA	92,00	6
B	10	5SL6510-6YA	92,00	6
B	16	5SL6516-6YA	92,00	6
B	20	5SL6520-6YA	92,00	6
B	25	5SL6525-6YA	92,00	6
B	32	5SL6532-6YA	96,00	6
B	40	5SL6540-6YA	104,00	6

Üç fazlı anahtarlı otomatik sigortalar

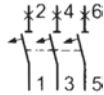

5SL63...-YA

Yavaş
Karakterli

C	6	5SL6306-7YA	147,00	4
C	8	5SL6308-7YA	147,00	4
C	10	5SL6310-7YA	147,00	4
C	16	5SL6316-7YA	147,00	4
C	20	5SL6320-7YA	147,00	4
C	25	5SL6325-7YA	147,00	4
C	32	5SL6332-7YA	154,00	4
C	40	5SL6340-7YA	157,00	4

Üç faz ve nötr kesmeli anahtarlı otomatik sigortalar

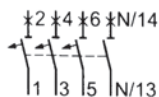

5SL66...-YA

Yavaş
Karakterli

C	6	5SL6606-7YA	208,00	4
C	8	5SL6608-7YA	208,00	4
C	10	5SL6610-7YA	208,00	4
C	16	5SL6616-7YA	208,00	4
C	20	5SL6620-7YA	208,00	4
C	25	5SL6625-7YA	213,00	4
C	32	5SL6632-7YA	216,00	4
C	40	5SL6640-7YA	222,00	4

Malzeme Cinsi	Tip	Anma Akımı I_n (A)	Sipariş No	Birim Fiyatı TL	Min. Sipariş Adedi
---------------	-----	----------------------	------------	-----------------	--------------------

5SL 6 kA Otomatlar 230 / 400 V AC

Bir fazlı anahtarlı otomatik sigortalar



5SL61...

Çabuk
Karakterli

B	6	5SL6106-6	39,00	12
B	10	5SL6110-6	32,00	12
B	16	5SL6116-6	32,00	12
B	20	5SL6120-6	32,00	12
B	25	5SL6125-6	32,00	12
B	32	5SL6132-6	39,00	12
B	40	5SL6140-6	44,00	12

Bir fazlı anahtarlı otomatik sigortalar



5SL61...

Yavaş
Karakterli

C	0.5	5SL6105-7	55,00	12
C	1	5SL6101-7	55,00	12
C	1.6	5SL6115-7	55,00	12
C	2	5SL6102-7	55,00	12
C	3	5SL6103-7	55,00	12
C	4	5SL6104-7	55,00	12
C	6	5SL6106-7	46,00	12
C	8	5SL6108-7	41,00	12
C	10	5SL6110-7	37,00	12
C	16	5SL6116-7	37,00	12
C	20	5SL6120-7	37,00	12
C	25	5SL6125-7	37,00	12
C	32	5SL6132-7	40,00	12
C	40	5SL6140-7	49,00	12
C	50	5SL6150-7	64,00	12
C	63	5SL6163-7	82,00	12

Bir faz ve nötr kesmeli anahtarlı otomatik sigortalar



5SL65...

Yavaş
Karakterli

C	6	5SL6506-7	98,00	6
C	10	5SL6510-7	98,00	6
C	16	5SL6516-7	98,00	6
C	20	5SL6520-7	98,00	6
C	25	5SL6525-7	98,00	6
C	32	5SL6532-7	102,00	6
C	40	5SL6540-7	109,00	6
C	50	5SL6550-7	143,00	6

Malzeme Cinsi	Tip	Anma Akımı I_n (A)	Sipariş No	Birim Fiyatı TL	Min. Sipariş Adedi
---------------	-----	----------------------	------------	-----------------	--------------------

5SL 6 kA Otomatlar 230 / 400 V AC

İki fazlı anahtarlı otomatik sigortalar



5SL62...

Yavaş
Karakterli

C	0.5	5SL6205-7	136,00	6
C	1	5SL6201-7	136,00	6
C	1.6	5SL6215-7	136,00	6
C	2	5SL6202-7	136,00	6
C	3	5SL6203-7	136,00	6
C	4	5SL6204-7	136,00	6
C	6	5SL6206-7	118,00	6
C	8	5SL6208-7	118,00	6
C	10	5SL6210-7	118,00	6
C	16	5SL6216-7	118,00	6
C	20	5SL6220-7	118,00	6
C	25	5SL6225-7	118,00	6
C	32	5SL6232-7	127,00	6
C	40	5SL6240-7	135,00	6
C	50	5SL6250-7	175,00	6
C	63	5SL6263-7	233,00	6

Üç fazlı anahtarlı otomatik sigortalar

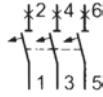

5SL63...

Yavaş
Karakterli

C	0.5	5SL6305-7	189,00	4
C	1	5SL6301-7	189,00	4
C	1.6	5SL6315-7	189,00	4
C	2	5SL6302-7	189,00	4
C	3	5SL6303-7	189,00	4
C	4	5SL6304-7	189,00	4
C	6	5SL6306-7	156,00	4
C	8	5SL6308-7	156,00	4
C	10	5SL6310-7	156,00	4
C	16	5SL6316-7	156,00	4
C	20	5SL6320-7	156,00	4
C	25	5SL6325-7	156,00	4
C	32	5SL6332-7	163,00	4
C	40	5SL6340-7	167,00	4
C	50	5SL6350-7	226,00	4
C	63	5SL6363-7	257,00	4

Üç faz ve nötr kesmeli anahtarlı otomatik sigortalar



5SL66...

Yavaş
Karakterli

C	6	5SL6606-7	217,00	3
C	10	5SL6610-7	217,00	3
C	16	5SL6616-7	217,00	3
C	20	5SL6620-7	217,00	3
C	25	5SL6625-7	217,00	3
C	32	5SL6632-7	229,00	3
C	40	5SL6640-7	236,00	3
C	50	5SL6650-7	311,00	3
C	63	5SL6663-7	331,00	3

Malzeme Cinsi	Tip	Anma Akımı I_n (A)	Sipariş No	Birim Fiyatı TL	Min. Sipariş Adedi
---------------	-----	----------------------	------------	-----------------	--------------------

5SL 10 kA Otomatlar 230 / 400 V AC

Bir fazlı anahtarlı otomatik sigortalar



5SL41...

Çabuk Karakterli



B	6	5SL4106-6	64,00	12
B	10	5SL4110-6	56,00	12
B	16	5SL4116-6	56,00	12
B	20	5SL4120-6	56,00	12
B	25	5SL4125-6	56,00	12
B	32	5SL4132-6	72,00	12
B	40	5SL4140-6	83,00	12
B	50	5SL4150-6	111,00	12

Bir fazlı anahtarlı otomatik sigortalar



5SL41...

Yavaş Karakterli



C	0.5	5SL4105-7	71,00	12
C	1	5SL4101-7	71,00	12
C	1.6	5SL4115-7	71,00	12
C	2	5SL4102-7	71,00	12
C	3	5SL4103-7	71,00	12
C	4	5SL4104-7	71,00	12
C	6	5SL4106-7	65,00	12
C	8	5SL4108-7	65,00	12
C	10	5SL4110-7	65,00	12
C	16	5SL4116-7	65,00	12
C	20	5SL4120-7	65,00	12
C	25	5SL4125-7	65,00	12
C	32	5SL4132-7	72,00	12
C	40	5SL4140-7	87,00	12
C	50	5SL4150-7	104,00	12
C	63	5SL4163-7	182,00	12
C	80	5SP4180-7	240,00	6
C	100	5SP4191-7	286,00	6
C	125	5SP4192-7	317,00	6



5SP41...

Bir faz ve nötr kesmeli anahtarlı otomatik sigortalar



5SP41...

Yavaş Karakterli



C	6	5SL4506-7	175,00	6
C	10	5SL4510-7	175,00	6
C	13	5SL4513-7	175,00	6
C	16	5SL4516-7	175,00	6
C	20	5SL4520-7	175,00	6
C	25	5SL4525-7	175,00	6
C	32	5SL4532-7	180,00	6
C	40	5SL4540-7	199,00	6
C	50	5SL4550-7	260,00	6
C	63	5SL4563-7	277,00	6

10 kA Otomatların A ve D tipi açma karakteristikleri için satış birimlerimizle temasa geçiniz.

Malzeme Cinsi	Tip	Anma Akımı I_n (A)	Sipariş No	Birim Fiyatı TL	Min. Sipariş Adedi
---------------	-----	----------------------	------------	-----------------	--------------------

5SL 10 kA Otomatlar 230 / 400 V AC

İki fazlı anahtarlı otomatik sigortalar



5SL42...

Yavaş Karakterli



C	0.5	5SL4205-7	237,00	6
C	1	5SL4201-7	237,00	6
C	1.6	5SL4215-7	237,00	6
C	2	5SL4202-7	237,00	6
C	3	5SL4203-7	237,00	6
C	4	5SL4204-7	237,00	6
C	6	5SL4206-7	222,00	6
C	8	5SL4208-7	222,00	6
C	10	5SL4210-7	222,00	6
C	13	5SL4213-7	222,00	6
C	16	5SL4216-7	222,00	6
C	20	5SL4220-7	222,00	6
C	25	5SL4225-7	222,00	6
C	32	5SL4232-7	227,00	6
C	40	5SL4240-7	256,00	6
C	50	5SL4250-7	333,00	6
C	63	5SL4263-7	356,00	6
C	80	5SP4280-7	658,00	3
C	100	5SP4291-7	817,00	3
C	125	5SP4292-7	956,00	3

Üç fazlı anahtarlı otomatik sigortalar



5SL43...

Yavaş Karakterli

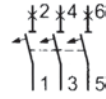

C	0.5	5SL4305-7	314,00	4
C	1	5SL4301-7	314,00	4
C	1.6	5SL4315-7	314,00	4
C	2	5SL4302-7	314,00	4
C	3	5SL4303-7	314,00	4
C	4	5SL4304-7	314,00	4
C	6	5SL4306-7	274,00	4
C	8	5SL4308-7	274,00	4
C	10	5SL4310-7	274,00	4
C	16	5SL4316-7	274,00	4
C	20	5SL4320-7	274,00	4
C	25	5SL4325-7	274,00	4
C	32	5SL4332-7	294,00	4
C	40	5SL4340-7	303,00	4
C	50	5SL4350-7	392,00	4
C	63	5SL4363-7	473,00	4
C	80	5SP4380-7	930,00	2
C	100	5SP4391-7	1.012,00	2
C	125	5SP4392-7	1.106,00	2

Üç faz ve nötr kesmeli anahtarlı otomatik sigortalar



5SP43...

Yavaş Karakterli



C	6	5SL4606-7	405,00	3
C	10	5SL4610-7	405,00	3
C	13	5SL4613-7	405,00	3
C	16	5SL4616-7	405,00	3
C	20	5SL4620-7	405,00	3
C	25	5SL4625-7	405,00	3
C	32	5SL4632-7	413,00	3
C	40	5SL4640-7	443,00	3
C	50	5SL4650-7	591,00	3
C	63	5SL4663-7	711,00	3

Üç faz ve nötr kesmeli anahtarlı otomatik sigortalar (Nötr de termik ve manyetik açtırıcılıdır.)



5SP44...

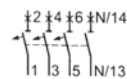

C	80	5SP4480-7	1.257,00	1
C	100	5SP4491-7	1.592,00	1
C	125	5SP4492-7	1.692,00	1

10 kA Otomatların A ve D tipi açma karakteristikleri için satış birimlerimizle temasa geçiniz.

Malzeme Cinsi	Tip	Anma Akımı I_n (A)	Sipariş No	Birim Fiyatı TL	Min. Sipariş Adedi
---------------	-----	----------------------	------------	-----------------	--------------------

5SL DC Otomatlar 10 kA DC 220/440 V DC , 230/400 V AC

Bir fazlı anahtarlı otomatik sigortalar 220 V DC , 230 V AC



5SY51..

Yavaş
Karakterli

C	0.3	5SY5114-7	310,00	12
C	0.5	5SY5105-7	310,00	12
C	1	5SY5101-7	294,00	12
C	1.6	5SY5115-7	294,00	12
C	2	5SY5102-7	294,00	12
C	3	5SY5103-7	294,00	12
C	4	5SY5104-7	286,00	12
C	6	5SY5106-7	286,00	12
C	8	5SY5108-7	286,00	12
C	10	5SY5110-7	259,00	12
C	13	5SY5113-7	259,00	12
C	16	5SY5116-7	259,00	12
C	20	5SY5120-7	259,00	12
C	25	5SY5125-7	277,00	12
C	32	5SY5132-7	286,00	12
C	40	5SY5140-7	335,00	12
C	50	5SY5150-7	382,00	12
C	63	5SY5163-7	389,00	12

İki fazlı anahtarlı otomatik sigortalar 440 V DC , 400 V AC



5SY52..

Yavaş
Karakterli

C	0.3	5SY5214-7	622,00	6
C	0.5	5SY5205-7	622,00	6
C	1	5SY5201-7	581,00	6
C	1.6	5SY5215-7	581,00	6
C	2	5SY5202-7	581,00	6
C	3	5SY5203-7	581,00	6
C	4	5SY5204-7	544,00	6
C	6	5SY5206-7	544,00	6
C	8	5SY5208-7	544,00	6
C	10	5SY5210-7	511,00	6
C	13	5SY5213-7	511,00	6
C	16	5SY5216-7	511,00	6
C	20	5SY5220-7	511,00	6
C	25	5SY5225-7	552,00	6
C	32	5SY5232-7	564,00	6
C	40	5SY5240-7	658,00	6
C	50	5SY5250-7	753,00	6
C	63	5SY5263-7	774,00	6

Not: DC otomatların B tipi açma karakteristiği için satış birimlerimizle temasa geçiniz.

Malzeme Cinsi	Sipariş No	Birim Fiyatı TL	Min. Sipariş Adedi
---------------	------------	-----------------	--------------------

YARDIMCI DONANIMLAR

5SL (5SL klasik hariç), 5SP4, 5SY, 5SJ otomatik sigorta grupları için yardımcı donanımlar

Yardımcı Kontaktlar

1NO+1NC Yardımcı Kontak	AC 230V, 6A	5ST3010	111,00	1
2NO Yardımcı Kontak	AC 230V, 6A	5ST3011	111,00	1
2NC Yardımcı Kontak	AC 230V, 6A	5ST3012	111,00	1

Arıza İhbar Kontaktları

1NO+1NC Arıza İhbar Kontak	AC 230V, 6A	5ST3020	203,00	1
2NO Arıza İhbar Kontak	AC 230V, 6A	5ST3021	203,00	1
2NC Arıza İhbar Kontak	AC 230V, 6A	5ST3022	203,00	1

(5ST30 Yardımcı donanımlar birbirine takılabilir.)

Mandal Kilidi (5SL6 için)

Mandal Kilidi (5SP4 ve 5SY için)

Asma Kilit (5ST3801 ve 5ST3806 için)

İrtibat Klemensi (25 mm²)

		5ST3806	36,00	5
		5ST3801	99,00	1
		5ST3802	134,00	1
		5ST3768	69,00	25

Not: On veya off pozisyonlarında mandal kilit takılabilir. İhtiyaç halinde on pozisyonunda mandal kilidi takılı olsa da cihaz trip atarak devreyi kesebilir. Mandalın atması şart değildir.

5SL ve 5SY ürün grupları için müşterek baralar

Müşterek Bara, 16 mm², 214 mm, 12 TE, Cu bara, kapaklı, kesilebilir.

Bir fazlı	5ST3700	63,00	1
Bir fazlı ve 1 yardımcı (veya arıza ihbar) kontaklı	5ST3702	69,00	1
İki fazlı	5ST3704	108,00	1
İki fazlı ve 1 yardımcı (veya arıza ihbar) kontaklı	5ST3706	126,00	1
Üç fazlı	5ST3708	154,00	1
Üç fazlı ve 1 yardımcı (veya arıza ihbar) kontaklı	5ST3711	182,00	1
Üç faz + Nötr	5ST3715	226,00	1

35 mm. Çelik Ray

35x7.5 ithal çelik, 2 m, delikli

	5ST1145	68,00	20
--	---------	-------	----

5SL, 5SP4 ve 5SY serileri otomatik sigortaların yardımcı donanımları yukarıdakiler ile sınırlı değildir.

Diğer yardımcı donanımlar için satış birimlerimizle temasa geçiniz.

NO : Kapayan kontak (Normalde açık) NC : Açan kontak (Normalde kapalı)

TE: 1 otomat için genişlik birimi olup 18 mm'dir.

AC otomatik sigortaların DC geriliminde kullanırken dikkat edilmesi gereken min ve maks gerilim değerleri aşağıdaki gibidir.

Min. DC gerilim kutup başına (IEC 60898-1/-2, IEC 60947-2): 24 V

Maks. DC gerilim kutup başına (IEC 60898-1/-2, IEC 60947-2): 60 V



Doğru tip kaçak akım koruma rölesi seçimi

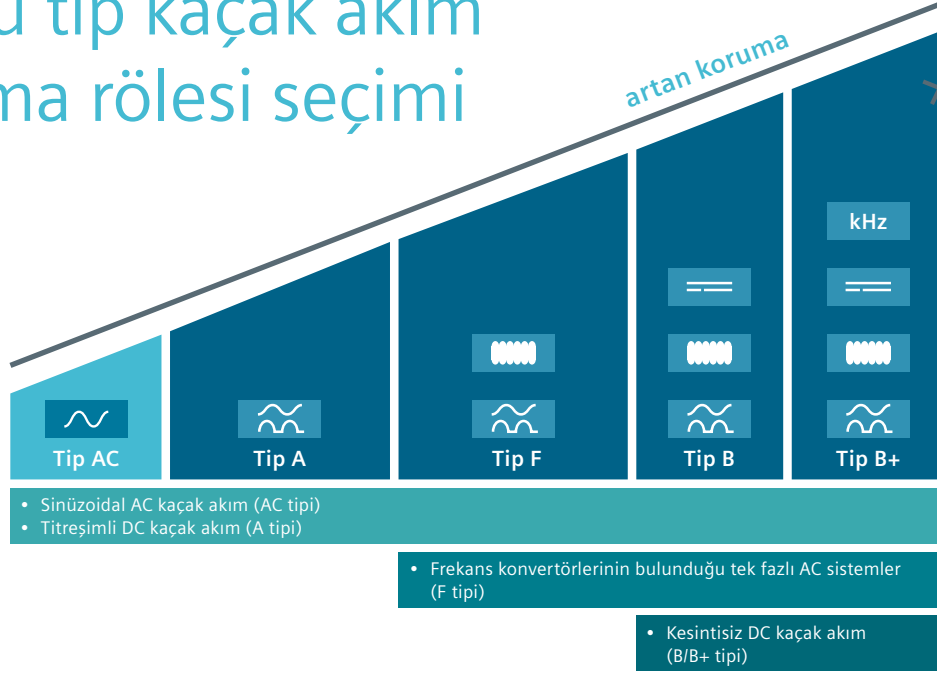

Hangi kaçak akım koruma rölesini seçmeliyim?

Bir elektrik devresinde bulunan tüm yüklerin/cihazların devreyi koruyan kaçak akım koruma rölesi tipleriyle uyumluluğu mutlaka kontrol edilmeli.



Typ AC

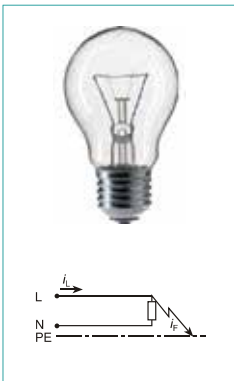

Typ A



Typ F



Typ B



Typ B+

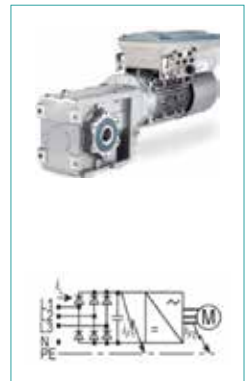

Malzeme Cinsi	Eşik Akımı $I_{\Delta n}(mA)$	Nominal Gerilim $U_n (V)$	Anma Akımı $I_n (A)$	TE*	Tip AC		Tip A		Min. Sipariş Adedi
					Sipariş no	Birim Fiyatı TL	Sipariş no	Birim Fiyatı TL	

HATA AKIMI KORUMA ANAHTARLARI-FI (KAÇAK AKIM KORUMA RÖLELERİ)
Monofaze, Faz + Nötr hata akımı koruma anahtarı
YENİ

 5SV331.
5SV361.

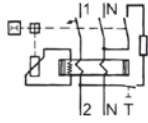
 Monofaze,
Faz+Nötr Bağlantılı

10	230	16	2	5SV4111-0	279,00	5SV3111-6	306,00	1
30	230	16	2	5SV4311-0	274,00	5SV3311-6	301,00	1
		25		5SV4312-0	301,00	5SV3312-6	331,00	1
		40		5SV4314-0	306,00	5SV3314-6	335,00	1
		63		5SV4316-0	442,00	5SV3316-6	485,00	1
		80		5SV4317-0	716,00	5SV3317-6	788,00	1
300	230	25	2	5SV4612-0	274,00	5SV3612-6	301,00	1
		40		5SV4614-0	283,00	5SV3614-6	310,00	1
		63		5SV4616-0	359,00	5SV3616-6	395,00	1
		80		5SV4617-0	541,00	5SV3617-6	596,00	1

 5SV431.
5SV461.

Trifaze, 3 Faz + Nötr hata akımı koruma anahtarı
YENİ

 5SV334.
5SV364.

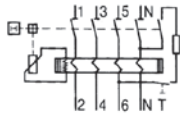
 Trifaze,
3 Faz+Nötr Bağlantılı

30	400	25	4	5SV4342-0	391,00	5SV3342-6	429,00	1
		40		5SV4344-0	403,00	5SV3344-6	443,00	1
		63		5SV4346-0	480,00	5SV3346-6	528,00	1
		80		5SV4347-0	1.068,00	5SV3347-6	1.174,00	1
		100		5SM3348-0	1.971,00	5SM3348-6	2.168,00	1
		125		5SM3345-0	2.965,00	5SM3345-6	3.261,00	1
300	400	25	4	5SV4642-0	339,00	5SV3642-6	373,00	1
		40		5SV4644-0	359,00	5SV3644-6	395,00	1
		63		5SV4646-0	418,00	5SV3646-6	460,00	1
		80		5SV4647-0	801,00	5SV3647-6	882,00	1
		100		5SM3648-0	1.642,00	5SM3648-6	1.806,00	1
		125		5SM3645-0	2.462,00	5SM3645-6	2.709,00	1

 5SV434.
5SV464.

Malzeme Cinsi	Eşik Akımı $I_{\Delta n}(mA)$	Nominal Gerilim $U_n (V)$	Anma Akımı $I_n (A)$	TE*	Sipariş No	Birim Fiyatı TL	Min. Sipariş Adedi
---------------	-------------------------------	---------------------------	----------------------	-----	------------	-----------------	--------------------

Monofaze, Faz + Nötr SELEKTİF A tipi hata akımı koruma anahtarı
YENİ

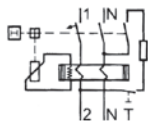
 Monofaze,
Faz+Nötr Bağlantılı

300	230	25	2	5SV3612-8	616,00	1
		40		5SV3614-8	661,00	1
		63		5SV3616-8	818,00	1
		80		5SV3617-8	1.792,00	1



5SM33...

Trifaze, 3 Faz + Nötr SELEKTİF A tipi hata akımı koruma anahtarı
YENİ

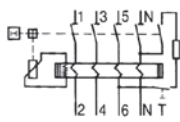
 Trifaze,
3 Faz+Nötr Bağlantılı

300	400	25	4	5SV3642-8	639,00	1
		40		5SV3644-8	684,00	1
		63		5SV3646-8	1.568,00	1
		80		5SV3647-8	2.352,00	1

SENTRON Koruma Cihazları

Hata Akımı Koruma Anahtarları(Kaçak Akım Koruma Röleleri)-Hata Akımı Koruma Anahtarlı Otomatlar

SIEMENS

Malzeme Cinsi	Eşik Akımı $I_{\Delta n}$ (mA)	Nominal Gerilim U_n (V)	Anma Akımı I_n (A)	TE*	Sipariş No	Birim Fiyatı TL	Min. Sipariş Adedi
---------------	--------------------------------	---------------------------	----------------------	-----	------------	-----------------	--------------------

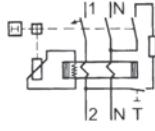
HATA AKIMI KORUMA ANAHTARLI OTOMATLAR-FI/LS (KOMBİNE CİHAZLAR)5SU13...
5SU16...
5SU67...

Monofaze C 6A, 4,5 kA	30	240	6	2	5SU1353-1KK06	525,00	1
C 10A,			10		5SU1353-1KK10	525,00	1
C 16A,			16		5SU1353-1KK16	525,00	1
C 20A,			20		5SU1353-1KK20	525,00	1
C 25A,			25		5SU1353-1KK25	525,00	1
C 32A,			32		5SU1353-1KK32	525,00	1
C 40A			40		5SU1353-1KK40	525,00	1
Monofaze C 6A, 4,5 kA	300	240	6	2	5SU1653-1KK06	517,00	1
C 10A,			10		5SU1653-1KK10	517,00	1
C 16A,			16		5SU1653-1KK16	517,00	1
C 20A,			20		5SU1653-1KK20	517,00	1
C 25A,			25		5SU1653-1KK25	517,00	1
C 32A,			32		5SU1653-1KK32	517,00	1
C 40A,			40		5SU1653-1KK40	517,00	1
5SU için mandal kilidi					5ST3801-1	97,00	1
5SU serisi hata koruma anahtarlı otomatlara takılan 5ST3010 yardımcı kontak için gerekli ara parça (1 set = 5 adet)					5ST3805-1	123,00	1 Set



5ST3805-1

Not : 5SU serisi hata akımı koruma anahtarlı otomatlara 5ST3805-1 ara parçası ile birlikte 5ST3010 yardımcı kontak takılabilir. (1 NO + 1NC)

TE*, 1 otomat için genişlik birimi olup 18 mm'dir.

F ve B tipi kaçak akım koruma röleleri için satış biriminizle temasa geçiniz.

SENTRON Koruma Cihazları

Ark Hatası Algılama Röleli Otomatlar-Kaçak Akım Koruma Kombinasyonları

SIEMENS



5SV13...

Malzeme Cinsi	Eşik Akımı $I_{\Delta n}$ (mA)	Nominal Gerilim U_n (V)	Anma Akımı I_n (A)	TE*	Sipariş No	Birim Fiyatı TL	Min. Sipariş Adedi
---------------	--------------------------------	---------------------------	----------------------	-----	------------	-----------------	--------------------

YENİ

HATA AKIMI KORUMA ANAHTARLI OTOMATİK SİGORTALAR - A TİPİ

Monofaze 4,5 kA
C açma eğrisi

30	230	2	1	5SV1313-7KK02	564,00	1
		4		5SV1313-7KK04	564,00	1
		6		5SV1313-7KK06	588,00	1
		10		5SV1313-7KK10	588,00	1
		16		5SV1313-7KK16	588,00	1

Malzeme Cinsi	Anma Akımı I_n (A)	TE*	Sipariş No	Birim Fiyatı TL	Min. Sipariş Adedi
---------------	----------------------	-----	------------	-----------------	--------------------

ARK HATASI ALGILAMA RÖLELİ OTOMATLAR

Monofaze 6 kA C açma eğrisi

6	1	5SV6016-7KK06	1.367,00	1
10	1	5SV6016-7KK10	1.367,00	1
16	1	5SV6016-7KK16	1.367,00	1
20	1	5SV6016-7KK20	1.560,00	1
25	1	5SV6016-7KK25	1.560,00	1
32	1	5SV6016-7KK32	1.560,00	1
40	1	5SV6016-7KK40	1.560,00	1



5SV60...

Not : Ark hatası algılama rölesi; vidalama veya çiviler, gevşek kontaklar ve klemensler, kablo dar bükülme yarınçapları, sabitleme kroşeleri, UV ışınları, kablo sıkışmaları vs. sonucu elektrik tesisatında oluşan **yalıtım hatalarında** veya **gevşek kontaklarda arttırılmış emniyet** sağlar.

TE*, 1 otomat için genişlik birimi olup 18 mm'dir.

Malzeme Cinsi	Sipariş No	Birim Fiyatı TL	Min. Sipariş Adedi
---------------	------------	-----------------	--------------------

YARDIMCI DONANIMLAR

5SV ve 5SU1 ürün grupları için yardımcı donanımlar

Yardımcı Kontaklar

1NO+1NC Yardımcı Kontak	AC 230V, 6A	5ST3010	111,00	1
2NO Yardımcı Kontak	AC 230V, 6A	5ST3011	111,00	1
2NC Yardımcı Kontak	AC 230V, 6A	5ST3012	111,00	1

Arıza İhbar Kontakları

1NO+1NC Arıza İhbar Kontak	AC 230V, 6A	5ST3020	203,00	1
2NO Arıza İhbar Kontak	AC 230V, 6A	5ST3021	203,00	1
2NC Arıza İhbar Kontak	AC 230V, 6A	5ST3022	203,00	1

(5ST30 Yardımcı donanımlar birbirine takılabilir.)

Mandal Kilidi (5SL6 için)

Mandal Kilidi (5SP4 ve 5SY için)

Asma Kilit (5ST3801 ve 5ST3806 için)

İrtibat Klemensi (25 mm²)

5ST3010	111,00	1
5ST3011	111,00	1
5ST3012	111,00	1
5ST3020	203,00	1
5ST3021	203,00	1
5ST3022	203,00	1
5ST3806	36,00	5
5ST3801	99,00	1
5ST3802	134,00	1
5ST3768	69,00	25



5SM3 ürün grubu için yardımcı kontak

1NO + 1NC AC 230 V, 6 A, 100 A ve 125 A için

5SW3330

420,00

1



5SW3330

Not: On veya off pozisyonlarında mandal kilit takılabilir. İhtiyaç halinde on pozisyonunda mandal kilidi takılı olsa da cihaz trip atarak devreyi kesebilir. Mandalın atması şart değildir.

5SV ürün grubu için müşterek baralar

Müşterek Bara, 16 mm², 214 mm, 12 TE, Cu bara, kapaklı, kesilebilir.

Bir fazlı	5ST3700	63,00	1
Bir fazlı ve 1 yardımcı (veya arıza ihbar) kontaklı	5ST3702	69,00	1
İki fazlı	5ST3704	108,00	1
İki fazlı ve 1 yardımcı (veya arıza ihbar) kontaklı	5ST3706	126,00	1
Üç fazlı	5ST3708	154,00	1
Üç fazlı ve 1 yardımcı (veya arıza ihbar) kontaklı	5ST3711	182,00	1
Üç faz + Nötr	5ST3715	226,00	1



5ST3708

35 mm. Çelik Ray

35x7.5 ithal çelik, 2 m, delikli

5ST1145

68,00

20

5SV ve 5SU ürün grupları için yardımcı donanımlar yukarıdakilerle sınırlı değildir.

Diğer yardımcı donanımlar için satış birimlerimizle temasa geçiniz.

NO : Kapayan kontak (Normalde açık) NC : Açan kontak (Normalde kapalı)

TE: 1 otomat için genişlik birimi olup 18 mm'dir.

Malzeme Cinsi	Kısa Devre Kesme Kapasitesi I_n (8/20 μ s) (kA)	Koruma Sınır Gerilimi (kV)	TE*	Sipariş No	Birim Fiyatı TL	Min. Sipariş Adedi
---------------	---	----------------------------	-----	------------	-----------------	--------------------

(Derinlik 70 mm.)

ALÇAK GERİLİM PARAFUDRLARI

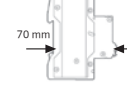

Alçak Gerilim için Yıldırıma Karşı Koruyucu Parafudrlar (B Sınıfı, Sınıf I, Tip 1)



5SD7414-1

2 kutuplu TT ve TN-S sistemleri için, enversör kontaklı	100	1,5	4	5SD7412-1	3.001,00	1
3 kutuplu TN-C sistemleri için, enversör kontaklı	75	1,5	6	5SD7413-1	4.130,00	1
4 kutuplu TT ve TN-S sistemleri için, enversör kontaklı	100	1,5	8	5SD7414-1	5.414,00	1

Alçak Gerilim için Kombine Parafudrlar (B Sınıfı, Sınıf I, Tip 1 ve C Sınıfı, Sınıf II, Tip 2)



5SD7444-1

2 kutuplu TT ve TN-S sistemleri için, enversör kontaklı	100	1,5	4	5SD7442-1	3.450,00	1
3 kutuplu TN-C sistemleri için, enversör kontaklı	75	1,5	6	5SD7443-1	5.028,00	1
4 kutuplu TT ve TN-S sistemleri için, enversör kontaklı	100	1,5	8	5SD7444-1	6.187,00	1

Alçak Gerilim için Aşırı Gerilim Sınırlayıcısı Parafudrlar (C Sınıfı, Sınıf II, Tip 2)



5SD7464-1

1 kutuplu	20	1,4	1	5SD7461-0	433,00	1
1 kutuplu, enversör kontaklı	20	1,4	1	5SD7461-1	465,00	1
1 kutuplu, N/PE	20	1	1	5SD7481-0	541,00	1
3 kutuplu, TN-C Sistemleri için 3+0 devreli	20	1,4	3	5SD7463-0	1.255,00	1
3 kutuplu, TN-C Sistemleri için 3+0 devreli, enversör kontaklı	20	1,4	3	5SD7463-1	1.483,00	1
4 kutuplu, TT ve TN-S Sistemleri için 3+1 devreli	20	1,4	4	5SD7464-0	1.547,00	1
4 kutuplu, TT ve TN-S Sistemleri için 3+1 devreli, enversör kontaklı	20	1,4	4	5SD7464-1	1.688,00	1

Alçak Gerilim için Aşırı Gerilim Sınırlayıcısı Parafudrlar (D Sınıfı, Sınıf III, Tip 3)



5SD7434-1

2 kutuplu, enversör kontaklı	3	1,5	1	5SD7432-7	728,00	1
------------------------------	---	-----	---	-----------	--------	---

*TE, 1 otomat için genişlik birimi olup 18 mm'dir.
Koruma terminaleri için satış birimlerimizle temasa geçiniz.

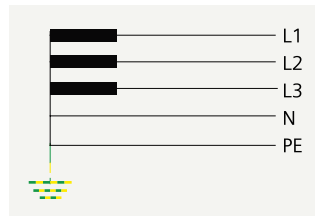

TN-S Sistem

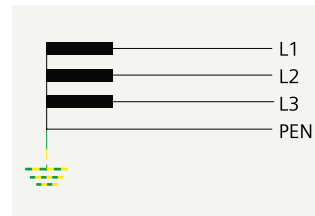

TN-C Sistem

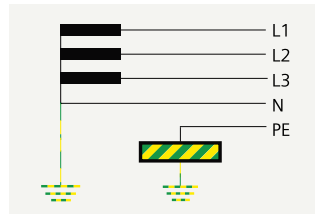

TT Sistem

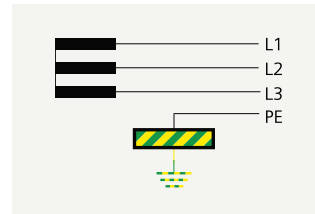

IT Sistem

Malzeme Cinsi	İşletme Gerilimi U _e V AC	İşletme Akımı I _e A AC	Kumanda Gerilimi U _c V AC	Kontakt		TE*	Sipariş No	Birim Fiyatı TL	Min. Sipariş Adedi
				NO	NC				



5TT5800-0



5TT5830-0



5TT5840-0

INSTA KONTAKTÖRLER

- Konutlarda, otellerde, hastanelerde vs... yerlerde kullanılan, standart 35 mm'lik raya montajı yapılan mini kontaktörler
- Kumanda Gerilimi: (0,85...1,1)xU_c
- 50/60 Hz
- Mekanik açma-kapama ömrü: 3 milyon
- İşletme sıcaklığı -5...+55 °C
- Koruma sınıfı IP20

250	20	230	2	-	1	5TT5800-0	210,00	1
			1	1		5TT5801-0	210,00	1
			-	2		5TT5802-0	210,00	1
440	25	230	4	-	2	5TT5830-0	249,00	1
			3	1		5TT5831-0	249,00	1
			2	2		5TT5832-0	249,00	1
			-	4		5TT5833-0	249,00	1
440	40	230	4	-	3	5TT5840-0	541,00	1
			3	1		5TT5841-0	541,00	1
			2	2		5TT5842-0	541,00	1
			-	4		5TT5843-0	541,00	1
440	63	230	4	-	3	5TT5850-0	789,00	1
			3	1		5TT5851-0	789,00	1
			2	2		5TT5852-0	789,00	1
			-	4		5TT5853-0	789,00	1

5TT58 Serisi INSTA Kontaktörler İçin Yardımcı Kontaktlar

INSTA kontaktöre maksimum 1 adet kontak takılabilir

230	6	-	2	-	0,5	5TT5910-0	205,00	1
AC-15	AC-15'te 4							
230	6	-	1	1	0,5	5TT5910-1	205,00	1
AC-15	AC-15'te 4							

Diğer INSTA kontaktörler için satış birimlerimizle temasa geçiniz.

Malzeme Cinsi	İşletme Gerilimi U _e V AC	İşletme Akımı I _e A AC	Kumanda Gerilimi U _c V AC	Kontakt		TE*	Sipariş No	Birim Fiyatı TL	Min. Sipariş Adedi
				NO	NC				

UZAKTAN KUMANDA DARBE AKIM ŞALTERLERİ

5TT4101-0



5TT4104-0



5TT4900

- Kumanda Gerilimi: (0,80...1,1)xU_c
- Yük altında 50.000 açma-kapama
- İşletme sıcaklığı -10...+40 °C
- Koruma sınıfı IP20

250	16	230	1	-	1	5TT4101-0	181,00	1
400	16	230	2	-	1	5TT4102-0	266,00	1
400	16	230	3	-	2	5TT4103-0	352,00	1
400	16	230	4	-	2	5TT4104-0	430,00	1
250	16	230	1	1	1	5TT4105-0	266,00	1

Diğer kumanda gerilimli uzaktan kumanda darbe akım şalterleri için satış birimlerimizle temasa geçiniz.

Uzaktan Kumanda Darbe Akım Şalterleri İçin Yardımcı Kontakt

1 CO	250	5	-	-	-	0,5	5TT4900	203,00	1
------	-----	---	---	---	---	-----	---------	--------	---

*TE, 1 otomat için genişlik birimi olup 18 mm'dir.

Malzeme Cinsi	Ölçü mmxmm	Kutup Sayısı	Anma Akımı I _n (A)	TE*	Sipariş No	Birim Fiyatı TL	Min. Sipariş Adedi
---------------	------------	--------------	-------------------------------	-----	------------	-----------------	--------------------

SİLİNDİRİK SİGORTALAR (KARTUŞ SİGORTALAR)



3NW7053

Silindirik Sigorta Yuvaları (Kartuş Sigorta Yuvaları)

Kumanda devrelerinde, ölçü aletlerinde vs. kullanılır. Yük altında açma-kapama yapılamaz.

8x32	1	20	1	3NW7313	40,00	1
	1+N		1	3NW7353	77,00	1
	3		3	3NW7333	123,00	1
10x38	1	32	1	3NW7013	45,00	1
	1+N		1	3NW7053	86,00	1
	3		3	3NW7033	123,00	1
14x51	1	50	1,5	3NW7111	128,00	1
	1+N		3	3NW7151	246,00	1
	3		4,5	3NW7131	380,00	1
22X58	1	100	2	3NW7211	332,00	1
	1+N		4	3NW7251	665,00	1
	3		6	3NW7231	820,00	1

Kısa devre kesme kapasitesi: 3NW73 için 20 kA, 3NW70, 3NW71 ve 3NW72 için 100 kA'dır.



3NW7901

Silindirik Sigorta Yuvaları (Kartuş Sigorta Yuvaları) için Yardımcı Kontaktlar

1CO	8x32 ve 10x38	-	6	0,5	3NW7903	425,00	1
-----	---------------	---	---	-----	---------	--------	---

*TE, 1 otomat için genişlik birimi olup 18 mm'dir.

NO : Kapayan kontak (Normalde açık) NC : Açan kontak (Normalde kapalı) CO: Enversör kontak

Malzeme Cinsi	Ölçü mmxmm	Anma Gerilimi U _n (V)	Anma Akımı I _n (A)	Sipariş No	Birim Fiyatı TL	Min. Sipariş Adedi
---------------	------------	----------------------------------	-------------------------------	------------	-----------------	--------------------

Silindirik Sigortalar (Kartuş Sigortalar)

Silindirik Sigorta Yuvaları için kullanılan Sigortalar Çalışma Sınıfı : gG

Kumanda devrelerinde, ölçü aletlerinde vs. kullanılır.

8x32	400	2	3NW6302-1	20,00	10	
		4	3NW6304-1	20,00	10	
		6	3NW6301-1	20,00	10	
		10	3NW6303-1	20,00	10	
		16	3NW6305-1	20,00	10	
		20	3NW6307-1	20,00	10	
	10x38	500	2	3NW6002-1	20,00	10
			4	3NW6004-1	20,00	10
			6	3NW6001-1	20,00	10
			8	3NW6008-1	20,00	10
		10	3NW6003-1	20,00	10	
		12	3NW6006-1	20,00	10	
		16	3NW6005-1	20,00	20	
		20	3NW6007-1	20,00	20	
		25	3NW6010-1	20,00	20	
14x51		400	32	3NW6012-1	20,00	20
	500	40	3NW6117-1	25,00	10	
	400	50	3NW6120-1	25,00	10	
22x58	500	63	3NW6222-1	60,00	10	
		80	3NW6224-1	60,00	10	
	400	100	3NW6230-1	60,00	10	

Kısa devre kesme kapasitesi: 400 V için 20 kA, 500 V için 100 kA'dır.



3NW6302-1



3NW6003-1



3NW6120-1



3NW6230-1



5SG761.



5SG7133



D01



D02



5TE6800

5TE6801



7KT5502



7LF4...



7LF5...

Malzeme Cinsi	Boy	Kutup Sayısı	Anma Akımı I _n (A)	TE*	Sipariş No	Birim Fiyatı TL	Min. Sipariş Adedi
MINIZED YÜK AYIRICILAR ve NEOZED SİGORTALAR							

MINIZED Yük Ayırıcılar (NEOZED Sigortası Hariç)

Anma gerilimi U_n: 230/400 V AC
Kumanda devrelerinde, ölçü aletlerinde vs. kullanılır.

D01	1	16	1	5SG7611-0KK16	160,00	12
	1+N		2	5SG7651-0KK16	327,00	6
	2		2	5SG7621-0KK16	436,00	6
	3		3	5SG7631-0KK16	544,00	4
	3+N		4	5SG7661-0KK16	580,00	3
D02	1	63	1.5	5SG7113	327,00	1
	1+N		3	5SG7153	580,00	1
	2		3	5SG7123	653,00	1
	3		4.5	5SG7133	670,00	1
	3+N		6	5SG7163	809,00	1

Not : D02 Boy MINIZED Yük Ayırıcılara 5ST3010 yardımcı kontak takılabilir. (1NO+1NC)

*TE, 1 otomat için genişlik birimi olup 18 mm'dir.

Malzeme Cinsi	Boy	Anma Akımı I _n (A)	Renk	Sipariş No	Birim Fiyatı TL / Adet	Min. Sipariş Adet
---------------	-----	-------------------------------	------	------------	------------------------	-------------------

NEOZED Sigortalar (MINIZED Yük Ayırıcılar için)

MINIZED için kullanılan sigortalar 400 V AC, 250 V DC Çalışma sınıfı: gG Kısa Devre Kesme Kapasitesi: 50kA AC, 8 kA DC

D01	2	Pembe	5SE2302	10,00	10
	4	Kahverengi	5SE2304	10,00	10
	6	Yeşil	5SE2306	10,00	10
	10	Kırmızı	5SE2310	10,00	10
	16	Gri	5SE2316	10,00	10
D02	20	Mavi	5SE2320	11,00	10
	25	Sarı	5SE2325	11,00	10
	32	Siyah	5SE2332	11,00	10
	35	Siyah	5SE2335	11,00	10
	40	Siyah	5SE2340	11,00	10
	50	Beyaz	5SE2350	11,00	10
	63	Bakır	5SE2363	11,00	10

Malzeme Cinsi	Sipariş No	Birim Fiyatı TL	Min. Sipariş Adedi
---------------	------------	-----------------	--------------------

TOPRAKLI PRİZ (RAYA MONTAJA UYGUN)

Topraklı Priz 250 V AC, 16 A, 2,5 TE*	5TE6800	173,00	1
Kapaklı Topraklı Priz 250 V AC, 16 A, 2,5 TE*	5TE6801	205,00	1

İŞLETME SAAT SAYACI

• Kumanda panoları için 00000.00h sayıcıdır. U _c =230V AC 50Hz Montaj derinliği 34mm Kumanda pano pencere kesimi 45.2mm x 45.2 mm Koruma IP 65, klemenslerde IP 20'dir.	7KT5502	292,00	1
• İşletme saat sayıcısı çerçeve 55x55mm Değişik gerilim ve frekanstaki işletme saat sayacıları için satış birimlerimizle temasa geçiniz.	7KT9020	17,00	1

Malzeme Cinsi	İşletme Gerilimi U _e V AC	İşletme Akımı I _e A AC	Kumanda Gerilimi U _c V AC	Kontak	TE*	Sipariş No	Birim Fiyatı TL	Min. Sipariş Adedi
---------------	--------------------------------------	-----------------------------------	--------------------------------------	--------	-----	------------	-----------------	--------------------

ŞALT SAATİ**Haftalık Digital Şalt Saati**

28 programlı, 50 saat rezerveli	250	16	230	1 CO	2	7LF4511-0	1.127,00	1
---------------------------------	-----	----	-----	------	---	-----------	----------	---

Günlük Mekanik Şalt Saati

Rezervesiz	250	16	230	1 NO	1	7LF5300-1	494,00	1
100 saat rezerveli	250	16	230	1 NO	1	7LF5301-1	715,00	1

Diğer şalt saatleri için satış birimlerimizle temasa geçiniz.

*TE, 1 otomat için genişlik birimi olup, 18 mm'dir.

NO: Kapayan kontak (Normalde açık) NC: Açan kontak (Normalde kapalı) CO: Enversör kontak

Boy	Genişlik (mm)	Anma Gerilimi U _n (A)	Anma Akımı I _n (A)	Normal Tip		Çift Göstergeli ve İzole Kapaklı Tip		Min. Sipariş Adedi
				Sipariş No	Birim Fiyatı TL	Sipariş No	Birim Fiyatı TL	

STEATİT (SERAMİK) GÖVDELİ NH-BIÇAKLI SİGORTALAR

NH-Bıçaklı Sigorta Buşonları-gL/gG



3NA6...



3NA38..

000	21	500 V AC/250 V DC	2	3NA3802	37,00	3NA6802	45,00	3			
			4	3NA3804	37,00	3NA6804	45,00	3			
			6	3NA3801	37,00	3NA6801	45,00	3			
			10	3NA3803	37,00	3NA6803	45,00	3			
			16	3NA3805	37,00	3NA6805	45,00	3			
			20	3NA3807	37,00	3NA6807	45,00	3			
			25	3NA3810	37,00	3NA6810	45,00	3			
			32	3NA3812	37,00	3NA6812	45,00	3			
			35	3NA3814	37,00	3NA6814	45,00	3			
			40	3NA3817	37,00	3NA6817	45,00	3			
00	30	500 V AC/440 V DC	50	3NA3820	37,00	3NA6820	45,00	3			
			63	3NA3822	37,00	3NA6822	45,00	3			
			80	3NA3824	37,00	3NA6824	45,00	3			
			100	3NA3830	37,00	3NA6830	45,00	3			
			125	3NA3832	40,00	3NA6832	52,00	3			
			160	3NA3836	40,00	3NA6836	52,00	3			
			1	47,2	500 V AC/440 V DC	80	3NA3124	82,00	3NA6124	111,00	3
						100	3NA3130	82,00	3NA6130	111,00	3
						125	3NA3132	82,00	3NA6132	111,00	3
						160	3NA3136	82,00	3NA6136	111,00	3
200	3NA3140	82,00				3NA6140	111,00	3			
2	57,8	500 V AC/440 V DC	250	3NA3144	82,00	3NA6144	111,00	3			
			200	3NA3240	126,00	3NA6240	154,00	3			
			250	3NA3244	126,00	3NA6244	154,00	3			
			300	3NA3250	126,00	3NA6250	154,00	3			
			315	3NA3252	126,00	3NA6252	154,00	3			
3	71,2	500 V AC/440 V DC	400	3NA3260	126,00	3NA6260	154,00	3			
			500	3NA3365	240,00	-	-	3			
4	101,8	500 V AC/440 V DC	630	3NA3372	240,00	-	-	3			
			800	3NA3475	2100,00	-	-	1			
			1000	3NA3480	2322,00	-	-	1			
			1250	3NA3482	2396,00	-	-	1			

NH-Bıçaklı Sigorta Monofaze Altlıkları*

000,00	34	690 V AC/250 V DC	160	3NH3030	59,00	3
1	49	690 V AC/440 V DC	250	3NH3230	167,00	3
2			400	3NH3330	184,00	1
3			630	3NH3430	278,00	1
4	102		1250	3NH3530	1604,00	1

³ Steatit (Seramik) gövdeli

³ Saf ve yüksek vasıflı Quartz dolgu kumlu

³ Nominal kısa devre kesme kapasitesi AC 120kA

³ Düşük güç kayıpları

³ Yüksek hassasiyet ve selektive

Yukarıdakilere ek olarak 3NA6 Serisi çift göstergeli NH-Bıçaklı Sigorta buşonlarının avantajları ;

³ İlave ön yüzey bayrak göstergeli

³ İzole edilmiş alt ve üst kapaklı

³ Akım sınırlama

³ Gümüş kaplamalı kontaklar

³ DIN VDE 0636 ve IEC 60269'a tam uygun

* SITOR Hızlı Sigortalar ile kullanılan NH-Bıçaklı sigorta monofaze altlıkların anma gerilimi: 1000V AC Farklı NH-Bıçaklı sigorta buşonları ve altlıkları için satış birimlerimizle temasa geçiniz.



3NH3030



3NH3230



3NH3330



3NH3430



3NH3530



3NE18...



3NE12...



3NE13...



3NE32...



3NE33..

Kullanılacak Bıçaklı Sigorta Monofaze Altlıkların Boyu	Genişlik (mm)	Anma Akımı I _n (A)	Sipariş No	Birim Fiyatı TL	Min. Sipariş Adedi
--	---------------	-------------------------------	------------	-----------------	--------------------

SITOR HIZLI SİGORTA BUŞONLARI (Bıçaklı Tip) - 690 V AC, gS

000	21	16	3NE1813-0	230,00	3
		20	3NE1814-0	230,00	3
		25	3NE1815-0	230,00	3
		35	3NE1803-0	230,00	3
		40	3NE1802-0	230,00	3
		50	3NE1817-0	230,00	3
		63	3NE1818-0	230,00	3
		80	3NE1820-0	245,00	3
00	30	100	3NE1021-0	270,00	3
		125	3NE1022-0	270,00	3
1	52	160	3NE1224-0	618,00	3
		200	3NE1225-0	644,00	3
		250	3NE1227-0	696,00	3
2		315	3NE1230-0	751,00	3
	60	350	3NE1331-0	993,00	3
		400	3NE1332-0	1.045,00	3
3		450	3NE1333-0	1.060,00	3
		500	3NE1334-0	1.060,00	3
	71,2	630	3NE1436-0	1.072,00	3
		710	3NE1437-0	1.992,00	3

SITOR HIZLI SİGORTA BUŞONLARI (Bıçaklı Tip/ M10) - 1000 V AC*, aR

1	52	250	3NE3227	672,00	3
2		315	3NE3230-0B	765,00	3
		350	3NE3231	954,00	3
		400	3NE3232-0B	965,00	3
		450	3NE3233	993,00	3
3	60	500	3NE3334-0B	1.005,00	3
		560	3NE3335	1.044,00	3
		630	3NE3336	1.099,00	3
		710	3NE3337-8	1.125,00	3
		800	3NE3338-8	1.154,00	3
		900	3NE3340-8	1.421,00	3

İşletme Sınıfı aR: Yalnız kısa devreye karşı koruma sağlar. Devrenin aşırı akımlara karşı korunabilmesi için ilave tedbirler alınmalıdır.

* 3NE3337-8 için anma gerilimi 900 V AC

* 3NE3338-8 için anma gerilimi 800 V AC

* 3NE3340-8 için anma gerilimi 690 V AC

SITOR Hızlı Sigortalar ile kullanılan NH-Bıçaklı sigorta monofaze altlıkların anma gerilimi: 1000V AC

Diğer anma akımı ve anma gerilimi değerindeki SITOR hızlı sigortalar için satış birimlerimizle temasa geçiniz.

Not : Yukarıdaki SITOR sigortalar için NH-Bıçaklı sigorta monofaze altlıkları kullanılır.



3NX1013



3NX202...



3NG1...



5SB2...

5SB4...
5SC2...

5SH1..

Malzeme Cinsi	Sipariş No	Birim Fiyatı TL	Min. Sipariş Adedi
---------------	------------	-----------------	--------------------

NH-BIÇAKLI SİGORTALAR İÇİN YARDIMCI DONANIMLAR

Pens (Elik)

Boy 000, 00, 1, 2, 3 ve 4 için

3NX1013

202,00

1

Ayırıcı Plaka

Boy 000, 00

3NX2023

23,00

2

Boy 1

3NX2024

28,00

2

Boy 2

3NX2025

34,00

2

Boy 3

3NX2026

43,00

2

Kontakt Kapağı

Boy 000, 00

3NX3105

25,00

2

Boy 1

3NX3106

40,00

2

Boy 2

3NX3107

40,00

2

Boy 3

3NX3108

48,00

2

Yalıtımlı Geçiş Çubuğu

Boy 000, 00

3NG1002

247,00

1

Boy 1

3NG1202

490,00

1

Boy 2

3NG1302

735,00

1

Boy 3

3NG1402

977,00

1

Boy 4 (Yalıtımsız)

3NG1503

2.211,00

1

Malzeme Cinsi	Anma Akımı (A)	Sipariş No	Birim Fiyatı TL	Min. Sipariş Adedi
---------------	----------------	------------	-----------------	--------------------

PORSELEN DIAZED SİGORTALAR

Sigorta Buşonu Gecikmeli

500 V

DII / E27

2

5SB211

12,00

25

4

5SB221

12,00

25

6

5SB231

12,00

25

10

5SB251

12,00

25

16

5SB2611

12,00

25

20

5SB2711

12,00

25

25

5SB2811

12,00

25

DIII / E33

35

5SB4111

21,00

25

50

5SB4211

21,00

25

63

5SB4311

21,00

25

Standart Sigorta Kapağı

500V

DII / E27

25

5SH122

21,00

50

DIII / E33

63

5SH123

28,00

30

Viskontakt

500V

Pembe

2

5SH310

8,00

25

Kahve

4

5SH311

8,00

25

Yeşil

6

5SH312

8,00

25

Kırmızı

10

5SH313

8,00

25

Gri

16

5SH314

8,00

25

Mavi

20

5SH315

8,00

25

Sarı

25

5SH316

14,00

25

Siyah

35

5SH317

14,00

25

Beyaz

50

5SH318

14,00

25

Bakır

63

5SH320

14,00

25

Malzeme Cinsi	Anma Gücü ⁽¹⁾ (kW)	Anma Akımı ⁽¹⁾ (A)	Akım Ie ⁽²⁾ (A)	Kontakt NO NC	Sipariş No	Birim Fiyatı TL	Min. Sipariş Adedi
---------------	-------------------------------	-------------------------------	----------------------------	---------------	------------	-----------------	--------------------

YENİ NESİL SIRIUS KONTAKTÖRLER (Bobin Gerilimi 230V AC)

Vida Bağlantılı



Boy S00

Boy : S00	3	7	18	1	-	3RT2015-1AP01	162,00	1
	3	7	18	-	1	3RT2015-1AP02	162,00	1
	4	9	22	1	-	3RT2016-1AP01	170,00	1
	4	9	22	-	1	3RT2016-1AP02	170,00	1
	5.5	12	22	1	-	3RT2017-1AP01	208,00	1
	5.5	12	22	-	1	3RT2017-1AP02	208,00	1
	7.5	16	22	1	-	3RT2018-1AP01	261,00	1
	7.5	16	22	-	1	3RT2018-1AP02	261,00	1



Boy S2

Boy : S0	4	9	40	1	1	3RT2023-1AP00	193,00	1
	5.5	12	40	1	1	3RT2024-1AP00	215,00	1
	7.5	16	40	1	1	3RT2025-1AP00	281,00	1
	11	25	40	1	1	3RT2026-1AP00	380,00	1
	15	32	60	1	1	3RT2027-1AP00	569,00	1
18.5	38	60	1	1	3RT2028-1AP00	650,00	1	



Boy S3

Boy : S2	18.5	40	60	1	1	3RT2035-1AP00	662,00	1
	22	50	70	1	1	3RT2036-1AP00	843,00	1
	30	65	80	1	1	3RT2037-1AP00	1.200,00	1
	37	80	90	1	1	3RT2038-1AP00	1.340,00	1

Boy : S3	37	80	125	1	1	3RT2045-1AP00	1.520,00	1
	45	95	130	1	1	3RT2046-1AP00	1.800,00	1
	55	110	130	1	1	3RT2047-1AP00	2.480,00	1

Not: Kontaktörlerde farklı bobin gerilimi istenirse sipariş numaralarının 11. ve 12. hanelerine P0 yerine AC24V için B0, AC110V için F0 gelecektir. Liste fiyatında değişiklik olmayacaktır.

AC KONTAKTÖRLER (Bobin Gerilimi 230V AC/DC) 2NO+2NC KONTAKLI Vida Bağlantılı



Boy S12

Boy : S6	55	115	160	2	2	3RT1054-1AP36	2.700,00	1
	75	150	185	2	2	3RT1055-6AP36	3.130,00	1
	90	185	215	2	2	3RT1056-6AP36	3.800,00	1

YENİ

Boy : S10	110	225	275	2	2	3RT1064-6AP36	4.140,00	1
	132	265	330	2	2	3RT1065-6AP36	6.595,00	1
	160	300	330	2	2	3RT1066-6AP36	7.230,00	1

YENİ

Boy : S12	200	400	430	2	2	3RT1075-6AP36	9.160,00	1
	250	500	430	2	2	3RT1076-6AP36	14.285,00	1

YENİ

DC BOBİNLİ KONTAKTÖRLER (Bobin Gerilimi 24V DC)

Vida Bağlantılı



Boy S0

Boy : S00	3	8	18	1	-	3RT2015-1BB41	189,00	1	
	3	8	18	-	1	3RT2015-1BB42	189,00	1	
	4	10	22	1	-	3RT2016-1BB41	221,00	1	
	4	10	22	-	1	3RT2016-1BB42	221,00	1	
	5.5	12.5	22	1	-	3RT2017-1BB41	252,00	1	
	5.5	12.5	22	-	1	3RT2017-1BB42	252,00	1	
	7.5	16	40	1	-	3RT2018-1BB41	353,00	1	
	7.5	16	40	-	1	3RT2018-1BB42	353,00	1	
	Boy : S0	4	9	40	1	1	3RT2023-1BB40	320,00	1
		5.5	12	40	1	1	3RT2024-1BB40	350,00	1
7.5		17	40	1	1	3RT2025-1BB40	410,00	1	
11		25	40	1	1	3RT2026-1BB40	509,00	1	
15		32	50	1	1	3RT2027-1BB40	730,00	1	
18.5		38	50	1	1	3RT2028-1BB40	900,00	1	

Not: Kontaktörlerde farklı bobin gerilimi istenirse sipariş numaralarının 11. ve 12. hanelerine B4 yerine DC110V için F4, DC48V için W4 gelecektir. Liste fiyatında değişiklik olmayacaktır.



Boy S2

Malzeme Cinsi	Anma Gücü ⁽¹⁾ (kW)	Anma Akımı ⁽¹⁾ (A)	Akım Ie ⁽²⁾ (A)	Kontakt NO NC	Sipariş No	Birim Fiyatı TL	Min. Sipariş Adedi
---------------	-------------------------------	-------------------------------	----------------------------	---------------	------------	-----------------	--------------------

AC KONTAKTÖRLER (Geniş bobin gerilimi aralığı 20-33V AC / DC, entegre edilmiş varistör ile)

Vida Bağlantılı

Boy : S2 (Entegre edilmiş varistör ile)	18.5	40	60	1 1	3RT2035-1NB30	880,00	1
	22	50	70	1 1	3RT2036-1NB30	1.160,00	1
	30	65	80	1 1	3RT2037-1NB30	1.612,00	1
	37	80	90	1 1	3RT2038-1NB30	1.868,00	1

(1) AC-2 ve AC-3 kullanma kategorisinde anma gücü (400V / 50Hz 'de asenkron motor gücü ve anma akımı)

(2) Ie, AC1 'de 40 °C, muhit sıcaklığında, 690V işletme gerilimine kadar kontaktörün anahtarlama yapabileceği azami akım değeridir.

Değişik yardımcı kontaklı kontaktörler için satış birimlerimizle görüşülmesini rica ederiz.

Boy	Anma Gücü (AC1) (kW)	Anma Akımı (AC1) (A)	Sipariş No	Birim Fiyatı TL	Min. Sipariş Adedi
-----	----------------------	----------------------	------------	-----------------	--------------------



3RT23....



3TK13....

DÖRT KUTUPLU GÜÇ KONTAKTÖRLERİ, AC 230V BOBİNLİ SIRIUS SERİSİ

YENİ

S00	12	18	3RT2316-1AP00	180,00	1
S00	14,5	22	3RT2317-1AP00	208,00	1
S0	22	35	3RT2325-1AP00	340,00	1
S0	26	40	3RT2326-1AP00	498,00	1
S0	33	50	3RT2327-1AP00	866,00	1
S2	36	60	3RT2336-1AP00	998,00	1
S2	63	110	3RT2337-1AP00	1.200,00	1
S3	92	140	3RT2346-1AP00	2.440,00	1
S3	105	160	3RT2348-1AP00	2.970,00	1
	130	200	3TK1042-0APO	4.190,00	1
	165	250	3TK1142-0APO	5.550,00	1
	195	300	3TK1242-0APO	6.430,00	1
	230	350	3TK1342-0APO	9.930,00	1
	360	550	3TK1442-0APO	14.430,00	1

Malzeme Cinsi	Kontakt NO NC	Kontakt Akımı	Sipariş No	Birim Fiyatı TL	Min. Sipariş Adedi
---------------	---------------	---------------	------------	-----------------	--------------------

YARDIMCI KONTAK BLOKLARI

Tüm Kontaktör ve Yardımcı Kontaktörlere Takılabilen Tipler

Vida Bağlantılı



3RH2911-1FA...

Boy S00-S3	2NO+2NC	3RH2911-1FA22	68,00	1
Boy S00-S3	4NO	3RH2911-1FA40	68,00	1
Boy S00-S3	4NC	3RH2911-1FA04	68,00	1
Boy S00-S3	1NO	3RH2911-1AA10	35,00	1
Boy S00-S3	1NC	3RH2911-1AA01	35,00	1
Boy S00-S3	1NO+1NC	3RH2911-1HA11	44,00	1
Boy S00-S3	1NO+1NC	3RH2911-1LA11	44,00	1
Boy S00-S3	2NO	3RH2911-1LA20	44,00	1
Boy S00-S3	1NO+3NC	3RH2911-1HA13	68,00	1
Boy S00-S3	3NO+1NC	3RH2911-1HA31	68,00	1
Boy S00	2NO	3RH2911-1DA20	48,00	1
Boy S00	2NC	3RH2911-1DA02	48,00	1
Boy S00	1 NO+1NC	3RH2911-1DA11	48,00	1
Boy S6-S12	1 NO+1NC (Yandan montaj)	3RH1921-1DA11	48,00	1
Boy S6-S12	1 NO+1NC (Yandan montaj)	3RH1921-1EA11	49,00	1
Boy S6-S12	2 NO (Yandan montaj)	3RH1921-1EA20	49,00	1

Malzeme Cinsi	Boy	Gerilim (V)	Sipariş No	Birim Fiyatı TL	Min. Sipariş Adedi
YENİ NESİL SIRIUS YARDIMCI KONTAKTÖRLER					
Yardımcı Kontaktörler BOY S00			Vida Bağlantılı		
230 V AC	4NO	6A	3RH2140-1AP00	174,00	1
	3NO-1NC		3RH2131-1AP00	174,00	1
	2NO+2NC		3RH2122-1AP00	174,00	1
24 V DC	4NO	6A	3RH2140-1BB40	200,00	1
	3NO+1NC		3RH2131-1BB40	200,00	1
	2NO+2NC		3RH2122-1BB40	200,00	1
110 V AC	4NO	6A	3RH2140-1AF00	174,00	1
	3NO-1NC		3RH2131-1AF00	174,00	1
	2NO+2NC		3RH2122-1AF00	174,00	1
110 V DC	4NO	6A	3RH2140-1BF40	200,00	1
	3NO-1NC		3RH2131-1BF40	200,00	1
	2NO+2NC		3RH2122-1BF40	200,00	1
24 V AC	4NO	6A	3RH2140-1AB00	174,00	1
	3NO-1NC		3RH2131-1AB00	174,00	1
	2NO+2NC		3RH2122-1AB00	174,00	1



3RH21..-

YENİ NESİL SIRIUS KONTAKTÖRLER ÜZERİNE TAKILABİLEN AKSESUARLAR

Yedek Bobin S0 boy	3RT2023, 2024,2025 için 230 V AC	3RT2924-5AP01	85,00	1
Yedek Bobin S0 boy	3RT2023, 2024,2025 için 24 V AC	3RT2924-5AB01	85,00	1
Yedek Bobin S0 boy	3RT2026, 2027,2028 için 230 V AC	3RT2926-5AP01	105,00	1
Yedek Bobin S0 boy	3RT2026, 2027,2028 için 24 V AC	3RT2926-5AB01	105,00	1
Yedek Bobin S2 boy	3RT203. için 230V AC	3RT2934-5AP01	116,00	1
Yedek Bobin S3 boy	3RT204. için 230V AC	3RT2944-5AP01	136,00	1
Yedek Bobin S6 boy	3RT105 ve 145 için 230V AC	3RT1955-5AP31	573,00	1
Yedek Bobin S10 boy	3RT106 ve 146 için 230V AC	3RT1965-5AP31	709,00	1
Yedek Bobin S12 boy	3RT107 ve 147 için 230V AC	3RT1975-5AP31	754,00	1
Varistör Boy: S00	24..48V AC - 24..70V DC	3RT2916-1BB00	46,00	1
	127... 240V AC Ledsiz	3RT2916-1BD00	46,00	1
	127... 240V AC Ledli	3RT2916-1JL00	53,00	1
RC Eleman Boy: S00	127... 240V AC Ledsiz	3RT2916-1CD00	46,00	1
	Entegre Diyotlu 24V DC Ledsiz	3RT2916-1DG00	48,00	1
Varistör Boy: S0	127... 240V AC Ledsiz	3RT2926-1BD00	64,00	1
	127... 240V AC Ledli	3RT2926-1JL00	64,00	1
RC Eleman Boy: S0	127... 240V AC Ledsiz	3RT2926-1CD00	69,00	1
	Entegre Diyotlu 24V DC Ledsiz	3RT2926-1ER00	78,00	1
Varistör Boy: S2, S3	24..48V AC - 24..70V DC	3RT2936-1BB00	68,00	1
	127... 240V AC, 150...250V DC	3RT2936-1BD00	73,00	1
RC Eleman Boy: S2,S3	24..48V AC - 24..70V DC	3RT2936-1CB00	73,00	1
	127... 240V AC, 150...250V DC	3RT2936-1CD00	82,00	1
Mekanik Kilitleme Kiti (Bağlantı klipsleri, Üst ve alt akım bağlantı parçası dahil)	Boy S00	3RA2913-2BB1	81,00	1
	Boy S0	3RA2923-2BB1	136,00	1
	Boy S2	3RA2933-2BB1	147,00	1
Yedek Kontak Takımı S2 boy	3RT2035 için	3RT2935-6A	316,00	1
Yedek Kontak Takımı S2 boy	3RT2036 için	3RT2936-6A	445,00	1
Yedek Kontak Takımı S2 boy	3RT2037 için	3RT2937-6A	496,00	1
Yedek Kontak Takımı S2 boy	3RT2038 için	3RT2938-6A	587,00	1
Yedek Kontak Takımı S3 boy	3RT2045 için	3RT2945-6A	599,00	1
Yedek Kontak Takımı S3 boy	3RT2046 için	3RT2946-6A	760,00	1
Yedek Kontak Takımı S3 boy	3RT2047 için	3RT2947-6A	979,00	1
Yedek Kontak Takımı S6 boy	3RT1054 için	3RT1954-6A	1.173,00	1
Yedek Kontak Takımı S6 boy	3RT1055 için	3RT1955-6A	1.532,00	1
Yedek Kontak Takımı S6 boy	3RT1056 için	3RT1956-6A	1.887,00	1
Yedek Kontak Takımı S10 boy	3RT1064 için	3RT1964-6A	2.453,00	1
Yedek Kontak Takımı S10 boy	3RT1065 için	3RT1965-6A	2.910,00	1
Yedek Kontak Takımı S10 boy	3RT1066 için	3RT1966-6A	3.600,00	1
Yedek Kontak Takımı S12 boy	3RT1075 için	3RT1975-6A	4.070,00	1
Yedek Kontak Takımı S12 boy	3RT1076 için	3RT1976-6A	4.770,00	1



3RT2916-1JL00

Malzeme Cinsi		Sipariş No	Birim Fiyatı TL	Min. Sipariş Adedi
3RV29 BARA BESLEME MODÜLLERİ				
3 Fazlı toplu besleme modülü	Soldan beslemeli 500,50 Boy için	3RV2917-1A	112,00	1
3 Fazlı ilave besleme modülü	2 Şalter için	3RV2917-4A	69,00	1
3 Fazlı ilave besleme modülü	3 Şalter için	3RV2917-4B	91,00	1
Bara bağlantı soketi	500 Boy için, vidalı tip	3RV2917-5CA00	21,00	1
Bara bağlantı soketi	50 Boy için, vidalı tip	3RV1927-5AA00	21,00	1
Klemens bloğu		3RV2917-5D	82,00	1
Modül birleştirme parçası		3RV2917-5BA00	30,00	1
Modül sonlandırma parçası		3RV2917-6A	7,00	1
Besleme için bağlantı modülü		3RV2917-5FA00	48,00	1

Not: 3RV29 bara besleme modüllerini kullanarak her bir modülde maksimum 63A'lık motor çıkışı planlayabilirsiniz.

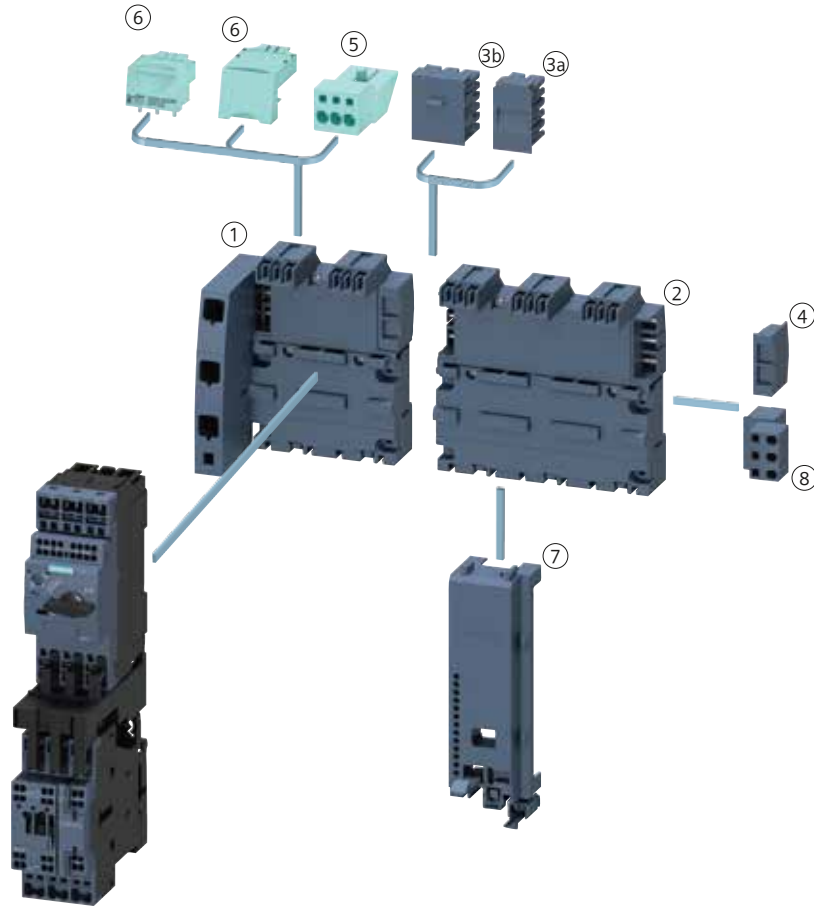

- | | |
|--------------------------------|--------------------------------|
| ① 3 Fazlı toplu besleme modülü | ⑤ Besleme için bağlantı soketi |
| ② 3 Fazlı ilave besleme modülü | ⑥ Bara bağlantı soketi |
| ③a Modül birleştirme parçası | ⑦ Koruma kapağı |
| ③b Modül birleştirme parçası | ⑧ Klemens bloğu |
| ④ Modül sonlandırma parçası | |



3RV2011-..



3RV2021-..



3RV2031-..



3RV2041-..

Malzeme Cinsi	Kısa Devre Kesme Kapasitesi Icu	Boy	Termik Ayar Sahası (A)	Sipariş No	Birim Fiyatı TL	Min. Sipariş Adedi
YENİ NESİL SIRIUS MOTOR KORUMA ŞALTERLERİ						
					Vida Bağlantılı	
60°C Pano içi sıcaklıkta bitişik montaja uygun. Termik ve kısa devre korumalı, Raya montaja uygun	100kA	S00	0.22-0.32	3RV2011-0DA10	290,00	1
	100kA		0.28-0.4	3RV2011-0EA10	290,00	1
	100kA		0.35-0.5	3RV2011-0FA10	290,00	1
	100kA		0.45-0.63	3RV2011-0GA10	290,00	1
	100kA		0.55-0.8	3RV2011-0HA10	306,00	1
	100kA		0.7-1	3RV2011-0JA10	306,00	1
	100kA		0.9-1.25	3RV2011-0KA10	319,00	1
	100kA		1.1-1.6	3RV2011-1AA10	319,00	1
	100kA		1.4-2	3RV2011-1BA10	335,00	1
	100kA		1.8-2.5	3RV2011-1CA10	335,00	1
	100kA		2.2-3.2	3RV2011-1DA10	335,00	1
	100kA		2.8-4	3RV2011-1EA10	335,00	1
	100kA		3,5-5	3RV2011-1FA10	335,00	1
	100kA		4.5-6.3	3RV2011-1GA10	335,00	1
	100kA		5.5-8	3RV2011-1HA10	335,00	1
	100kA		7-10	3RV2011-1JA10	372,00	1
	100kA		9-12.5	3RV2011-1KA10	372,00	1
	55kA	S0	10-16	3RV2011-4AA10	375,00	1
	55kA		10-16	3RV2021-4AA10	411,00	1
	55kA		13-20	3RV2021-4BA10	421,00	1
55kA		16-22	3RV2021-4CA10	435,00	1	
55kA		18-25	3RV2021-4DA10	464,00	1	
55kA		23-28	3RV2021-4NA10	667,00	1	
55kA		27-32	3RV2021-4EA10	705,00	1	
20kA		30-36	3RV2021-4PA10	956,00	1	
20kA		34-40	3RV2021-4FA10	1.068,00	1	
65kA	S2	32-40	3RV2031-4UA10	1.150,00	1	
65kA		35-45	3RV2031-4VA10	1.230,00	1	
65kA		42-52	3RV2031-4WA10	1.270,00	1	
65kA		49-59	3RV2031-4XA10	1.270,00	1	
65kA		54-65	3RV2031-4JA10	1.270,00	1	
65kA		62-73	3RV2031-4KA10	1.395,00	1	
65kA		70-80	3RV2031-4RA10	1.480,00	1	
65kA	S3	45-63	3RV2041-4JA10	1.360,00	1	
65kA		57-75	3RV2041-4KA10	1.500,00	1	
65kA		65-84	3RV2041-4RA10	1.580,00	1	
65kA		75-93	3RV2041-4YA10	1.610,00	1	
65kA		80-100	3RV2041-4MA10	1.700,00	1	

YENİ

Malzeme Cinsi	Sipariş No	Birim Fiyatı TL	Min. Sipariş Adedi
YENİ NESİL SIRIUS MOTOR KORUMA ŞALTERLERİNE MONTE EDİLEBİLEN AKSESUARLAR			
Yardımcı kontak, üstten yatay montajlı (1C/0)* (1NO+1NC)	3RV2901-1D	39,00	1
Yandan montajlı, vidalı (1NO+1NC)	3RV2901-1E	44,00	1
Yandan montajlı, vidalı (2NO)	3RV2901-1A	44,00	1
	3RV2901-1B	44,00	1
Aşırı akım ve kısa devre ihbarı için alarm şalteri (2NO+2NC)	3RV2921-1M	106,00	1
Düşük gerilim bobini AC 230 V DC 24 V	3RV2902-1AP0	141,00	1
	3RV2902-1AB4	141,00	1
Açtırma bobini AC 210... 240 V DC 24 V	3RV2902-1DP0	141,00	1
	3RV2902-1DB0	141,00	1
S00 Kontaktör-S00/S0 Güç şalteri ara bağlantı parçası, AC/DC kullanım	3RA1921-1DA00	26,00	1
S0 Kontaktör-S00/S0 Güç şalteri ara bağlantı parçası, AC kullanım	3RA2921-1AA00	26,00	1
S0 Kontaktör-S00/S0 Güç şalteri ara bağlantı parçası, DC kullanım	3RA2921-1BA00	26,00	1
S2 Kontaktör-S2 Güç şalteri ara bağlantı parçası, AC/DC kullanım	3RA2931-1AA00	65,00	1
S3 Kontaktör-S3 Güç şalteri ara bağlantı parçası, AC/DC kullanım	3RA1941-1AA00	75,00	1
Kapı tahrik mekanizması 130 mm siyah	3RV2926-0B	250,00	1
Kapı tahrik mekanizması 130 mm kırmızı / sarı	3RV2926-0C	327,00	1
Plastik muhafaza kutusu, 54 mm genişlik, siyah	3RV1923-1CA00	106,00	1
Plastik muhafaza kutusu, 72 mm genişlik, siyah	3RV1923-1DA00	107,00	1
Plastik muhafaza kutusu, 54 mm genişlik, acil stop	3RV1923-1FA00	111,00	1
Plastik muhafaza kutusu, 72 mm genişlik, acil stop	3RV1923-1GA00	120,00	1
5 Şalter için 3 fazlı bara bağlantı parçası boy S00, S0 45 mm	3RV1915-1DB	90,00	1
5 Şalter için 3 fazlı bara bağlantı parçası boy S00, S0 55 mm	3RV1915-2DB	106,00	1
4 Şalter için 3 fazlı bara bağlantı parçası boy S2, 75 mm	3RV1935-3C	112,00	1
4 Şalter için 3 fazlı bara bağlantı parçası boy S2, 55 mm	3RV1935-1C	77,00	1
3 fazlı besleme klemensi boy S00, S0	3RV2925-5AB	46,00	1
3 fazlı besleme klemensi boy S2	3RV2935-5A	81,00	1
Koruma kapağı boy S00, S0	3RV1915-6AB	10,00	1
Koruma kapağı boy S2	3RV1935-6A	16,00	1

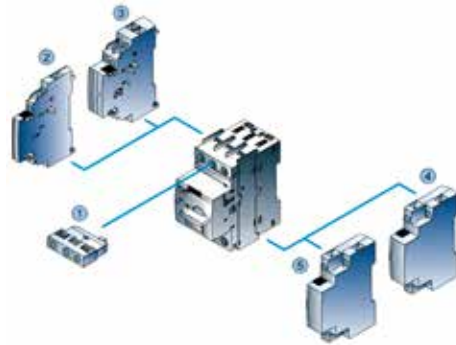
3RV2 Motor Koruma Şalteri ve Takılabilen Aksesuarlar**Takılabilen Aksesuarlar**

- ① Yatay montajlı yardımcı kontak
- ② Yandan montajlı yardımcı kontak
- ③ Yandan montajlı 4 kontaklı yardımcı kontak
- ④ Açtırma rölesi
- ⑤ Düşük gerilim rölesi

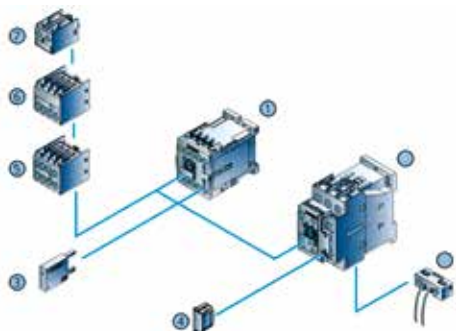
3RT2 Kontaktör ve Takılabilen Aksesuarlar**Takılabilen Aksesuarlar**

- ① Kontaktör Boy S00
- ② Kontaktör Boy S0
- ③ Düşük gerilim sınırlama Ledli/Ledsiz Boy S00
- ④ Düşük gerilim sınırlama Ledli/Ledsiz Boy S0
- ⑤ 4 kutuplu yardımcı kontak
- ⑥ 2 kutuplu yardımcı kontak
- ⑦ 1 kutuplu yardımcı kontak
- ⑧ Bobin bağlantı modülü

Malzeme Cinsi	Boy	Termik Ayar Sahası (A)	Sipariş No (Raya Montajlı)	Birim Fiyatı TL	Sipariş No (Kontaktöre Direk Montajlı)	Birim Fiyatı TL	Min. Sipariş Adedi
---------------	-----	------------------------	----------------------------	-----------------	--	-----------------	--------------------

YENİ NESİL SIRIUS TERMİK RÖLELER

Vida Bağlantılı

3RU2...-
Raya
montajlı tip

- Faz korumalı, 60°C pano içi sıcaklığa uygun

- El ve otomatik konumlu,

- 1NO+1NC yardımcı kontaklı

- Şalt pozisyon göstergeli
- Stop ve test butonlu

3RU2126...
Kontaköre
montajlı tip3RU2136...
Kontaköre
montajlı tip

3RU2146...

YENİ

	S00	0.22-0.32	3RU2116-0DB1	265,00	3RU2116-0DB0	250,00	1
		0.28-0.4	3RU2116-0EB1	265,00	3RU2116-0EB0	250,00	1
		0.35-0.5	3RU2116-0FB1	265,00	3RU2116-0FB0	250,00	1
		0.43-0.63	3RU2116-0GB1	285,00	3RU2116-0GB0	261,00	1
		0.55-0.8	3RU2116-0HB1	285,00	3RU2116-0HB0	261,00	1
		0.7-1	3RU2116-0JB1	285,00	3RU2116-0JB0	261,00	1
		0.9-1.25	3RU2116-0KB1	285,00	3RU2116-0KB0	261,00	1
		1.1-1.6	3RU2116-1AB1	285,00	3RU2116-1AB0	261,00	1
		1.4-2	3RU2116-1BB1	285,00	3RU2116-1BB0	261,00	1
		1.8-2.5	3RU2116-1CB1	285,00	3RU2116-1CB0	261,00	1
		2.2-3.2	3RU2116-1DB1	285,00	3RU2116-1DB0	261,00	1
		2.8-4	3RU2116-1EB1	285,00	3RU2116-1EB0	261,00	1
		3.5-5	3RU2116-1FB1	285,00	3RU2116-1FB0	261,00	1
		4.5-6.3	3RU2116-1GB1	285,00	3RU2116-1GB0	261,00	1
		5.5-8	3RU2116-1HB1	285,00	3RU2116-1HB0	261,00	1
		7-10	3RU2116-1JB1	285,00	3RU2116-1JB0	261,00	1
		9-12.5	3RU2116-1KB1	285,00	3RU2116-1KB0	261,00	1
		11-16	3RU2116-4AB1	285,00	3RU2116-4AB0	261,00	1
	S0	14-20	3RU2126-4BB1	352,00	3RU2126-4BB0	334,00	1
		17-22	3RU2126-4CB1	352,00	3RU2126-4CB0	334,00	1
		20-25	3RU2126-4DB1	352,00	3RU2126-4DB0	334,00	1
		23-28	3RU2126-4NB1	420,00	3RU2126-4NB0	402,00	1
		27-32	3RU2126-4EB1	468,00	3RU2126-4EB0	448,00	1
		30-36	3RU2126-4PB1	468,00	3RU2126-4PB0	448,00	1
		34-40	3RU2126-4FB1	468,00	3RU2126-4FB0	448,00	1
	S2	28-40	3RU2136-4FB1	588,00	3RU2136-4FB0	555,00	1
		36-45	3RU2136-4GB1	588,00	3RU2136-4GB0	555,00	1
		40-50	3RU2136-4HB1	722,00	3RU2136-4HB0	695,00	1
		47-57	3RU2136-4QB1	722,00	3RU2136-4QB0	695,00	1
		54-65	3RU2136-4JB1	722,00	3RU2136-4JB0	695,00	1
		62-73	3RU2136-4KB1	722,00	3RU2136-4KB0	695,00	1
		70-80	3RU2136-4RB1	860,00	3RU2136-4RB0	717,00	1
	S3	57-75	3RU2146-4KB1	957,00	3RU2146-4KB0	862,00	1
		70-90	3RU2146-4LB1	978,00	3RU2146-4LB0	885,00	1
		80-100	3RU2146-4MB1	1.184,00	3RU2146-4MB0	1.136,00	1

Malzeme Cinsi	Boy	Termik Ayar Sahası (A)	Sipariş No (Vida Bağlantılı)	Birim Fiyatı TL	Min. Sipariş Adedi
---------------	-----	------------------------	------------------------------	-----------------	--------------------

SIRIUS 3RB/3 ELEKTRONİK AŞIRI AKIM RÖLESİ SIRIUS

YENİ



3RB3016-1...

- Class 10 Çalışma Sınıfı
- 1NO+1NC yar. kontak
- Test fonksiyonu
- El/otomatik, uzaktan reset
- Konum Göstergesi
- Kendinden beslemeli
- Faz düşmesine ve fazdaki asimetriye karşı duyarlı
- Aynı boy kontakörlere direkt montajlı
- Raya montaj için termik röle bağlantı parçası kullanılmalıdır.

S00	0,1-0,4	3RB3016-1RB0	660,00	1
S00	0,32-1,25	3RB3016-1NB0	660,00	1
S00	1-4	3RB3016-1PB0	660,00	1
S00	3-12	3RB3016-1SB0	660,00	1
S00	4-16	3RB3016-1TB0	660,00	1
S0	6-25	3RB3026-1QB0	660,00	1
S0	10-40	3RB3026-1VB0	776,00	1
S2	12.5-50	3RB3036-1UB0	930,00	1
S2	20-80	3RB3036-1WB0	1.187,00	1
S6	50-200	3RB2056-1FC2	1.920,00	1
S10/12	55-250	3RB2066-1GC2	2.000,00	1
S10/12	160-630	3RB2066-1MC2	3.660,00	1



3RB20...

Malzeme Cinsi	Boy	Termik Ayar Sahası (A)	Sipariş No (Vida Bağlantılı)	Birim Fiyatı TL	Min. Sipariş Adedi
---------------	-----	------------------------	------------------------------	-----------------	--------------------

YENİ NESİL SIRIUS AKIM ALGILAMA RÖLESİ

Vida Bağlantılı



3RR2141-...

- Analog ayarlı	S00	1.6-16	3RR2141-1AW30	915,00	1
- Analog ayarlı	S0	4-40	3RR2142-1AW30	1.075,00	1
- Dijital ayarlı	S00	1.6-16	3RR2241-1FW30	1.760,00	1
- Dijital ayarlı	S0	4-40	3RR2242-1FW30	1.970,00	1

YENİ NESİL SIRIUS TERMİK RÖLE AKSESUARLARI



3RU2916-3AA01

Tek başına raya montaj için montaj parçası	S00	3RU2916-3AA01	87,00	1
	S0	3RU2926-3AA01	105,00	1
	S2	3RU2936-3AA01	131,00	1
	S3	3RU2946-3AA01	142,00	1

YENİ NESİL SIRIUS KONTAKTÖR KOMBİNASYONLARI AKSESUARLARI



3RA2816-0EW20

Sağ sol dönüş için bağlantı kiti	S00	3RA2913-2AA1	81,00	1
	S0	3RA2923-2AA1	117,00	1
	S2	3RA2933-2AA1	133,00	1
	S3	3RA2943-2AA1	263,00	1

Yıldız üçgen için bağlantı kiti	S00	3RA2913-2BB1	81,00	1
	S0	3RA2923-2BB1	136,00	1
	S2	3RA2933-2BB1	147,00	1
	S3	3RA2943-2BB1	158,00	1

Yıldız üçgen için soketli fonksiyon modülü AC / DC 24... 240 V, 05...60 sn ayarlı		3RA2816-0EW20	818,00	1
---	--	---------------	--------	---

Not: S2 ve S3 boyda mekanik kilit 3RA2934-2B ayrıca sipariş edilmelidir.



3RA2916-1A

SERİ BAĞLANTI KONNEKTÖRLERİ (2 Kontaktörü seri bağlamak için)

S00	3RA2916-1A	68,00	1
S0	3RA2926-1A	73,00	1
S2	3RA2936-1A	90,00	1

PLC'DEN KONTROL İÇİN COUPLING LINK MODÜLÜ



3RA2912-2H

Direk bobine bağlantılı, LED'li entegre varistör Kontaktöre direk montajlı 24 V DC kumanda	S0	3RH2924-1GP11	275,00	1
	S00/S0/S2/S3	3RH2914-1GP11	275,00	1

MEKANİK KİLİTLEME

S00	3RA2912-2H	25,00	10
S0	3RA2922-2H	26,00	10
S2,S3	3RA2934-2B	34,00	10
S6,S10,S12	3RA1954-2A	220,00	1

ELEKTRONİK GECİKMELİ YARDIMCI KONTAK BLOĞU



3RA2813-1...

AC/DC 24...240 V, 0,05..100sn. (Boy S00, S0, S2, çekmede gecikmeli)	1W	3RA2813-1AW10	408,00	1
	1NO+1NC	3RA2813-1FW10	448,00	1
AC/DC 24...240 V, 0,05..100sn. (Boy S00, S0, S2, düşmede gecikmeli)	1W	3RA2815-1AW10	448,00	1
	1NO+1NC	3RA2815-1FW10	488,00	1

PNÖMATİK ZAMAN RÖLESİ BLOĞU (Boy S0 kontaktör için)



3RA2926-2...

Çekmede gecikmeli 1NO+1NC kontaklı	0,1..30sn.	3RT2926-2PA01	441,00	1
	1...60sn.	3RT2926-2PA11	441,00	1
Düşmede gecikmeli 1NO+1NC kontaklı	0,1..30sn.	3RT2926-2PR01	471,00	1
	1...60sn.	3RT2926-2PR11	471,00	1

Malzeme Cinsi	Anma Gücü (kW) ⁽¹⁾	Anma Akımı (A) ⁽¹⁾	Akım İle (A) ⁽²⁾	Kontakt NO NC	Sipariş No	Birim Fiyatı TL	Min. Sipariş Adedi
---------------	-------------------------------	-------------------------------	-----------------------------	---------------	------------	-----------------	--------------------

KONTAKTÖRLER

Üç fazlı güç kontaktörleri, AC 230V bobinli

Boy 0	4	9	21	1 -	3TF4010-0APO	214,00	1
Boy 0	4	9	21	- 1	3TF4001-0APO	214,00	1
Boy 0	4	9	21	1 1	3TF4011-0APO	238,00	1
Boy 0	4	9	21	2 2	3TF4022-0APO	282,00	1
Boy 0	5.5	12	21	1 -	3TF4110-0APO	266,00	1
Boy 0	5.5	12	21	- 1	3TF4101-0APO	266,00	1
Boy 0	5.5	12	21	1 1	3TF4111-0APO	288,00	1
Boy 0	5.5	12	21	2 2	3TF4122-0APO	334,00	1
Boy 1	7.5	16	32	1 -	3TF4210-0APO	317,00	1
Boy 1	7.5	16	32	2 -	3TF4220-0APO	337,00	1
Boy 1	7.5	16	32	1 1	3TF4211-0APO	337,00	1
Boy 1	7.5	16	32	2 2	3TF4222-0APO	383,00	1
Boy 1	11	22	32	1 -	3TF4310-0APO	453,00	1
Boy 1	11	22	32	2 -	3TF4320-0APO	474,00	1
Boy 1	11	22	32	1 1	3TF4311-0APO	474,00	1
Boy 1	11	22	32	2 2	3TF4322-0APO	518,00	1
Boy 2	15	32	65	2 2	3TF4422-0APO	694,00	1
Boy 2	18.5	40	65	2 2	3TF4522-0APO	803,00	1
Boy 3	22	45	90	2 2	3TF4622-0APO	1.044,00	1
Boy 3	30.5	63	100	2 2	3TF4722-0APO	1.488,00	1
Boy 4	37	75	120	2 2	3TF4822-0APO	1.656,00	1
Boy 4	45	85	120	2 2	3TF4922-0APO	2.233,00	1
Boy 6	55	110	170	2 2	3TF5022-0APO-ZA01	3.080,00	1
Boy 6	75	140	170	2 2	3TF5122-0APO	3.740,00	1
Boy 8	90	170	230	2 2	3TF5222-0APO	4.785,00	1
Boy 8	110	205	240	2 2	3TF5322-0APO	5.220,00	1
Boy 10	132	250	325	2 2	3TF5422-0APO	8.320,00	1
Boy 10	160	300	325	2 2	3TF5522-0APO	9.070,00	1
Boy 12	215	400	425	2 2	3TF5622-0APO	11.450,00	1
Boy 12	250	475	600	2 2	3TF5722-OCM7	17.950,00	1
Boy 14	335	630	700	4 4	3TF6844-OCM7	20.000,00	1
Boy 14	450	820	910	4 4	3TF6944-OCM7	28.000,00	1

Frekans konvertörlü uygulamalar için

Boy 14	335	630	700	3 3	3TF6833-1QL7	24.000,00	1
--------	-----	-----	-----	-----	--------------	-----------	---

(1) AC-2 ve AC-3 kullanma kategorisinde anma gücü (400V / 50Hz 'de asenkron motor gücü ve anma akımı)

(2) İle „AC1 'de 40 °C, muhit sıcaklığında, 690V işletme gerilimine kadar kontaktörlerin anahtarlama yapabileceği azami akım değeridir.

ÜÇ FAZLI GÜÇ KONTAKTÖRLERİ, DC 24V BOBİNLİ 3TF SERİSİ

Vida Bağlantılı

Boy : 0	4	9	21	1 1	3TF4011-0BB4	444,00	1
Boy : 0	5.5	12	21	1 1	3TF4111-0BB4	470,00	1
Boy : 1	7.5	16	32	1 1	3TF4211-0BB4	513,00	1
Boy : 1	11	22	32	1 1	3TF4311-0BB4	627,00	1

3TF Serisi DC bobinli kontaktörlerde, ürün paletimiz yukarıdaki tiplerle sınırlıdır. Değişik bobinli kontaktör ihtiyaçlarında 3RT2 serisinden seçim yapılmalıdır.



3TF46



3TF50



3TF68



3TF40 ve 3TF41

Dönüşüm Tablosu

SIEMENS



3TF Serisi Kontaktörler	Yeni Nesil SIRIUS	İlave Yardımcı Kontak
3TF4010-OAPO	3RT2016-1AP01	
3TF4001-OAPO	3RT2016-1AP02	
3TF4011-OAPO	3RT2016-1AP01	+
3TF4022-OAPO	3RT2016-1AP01	+
3TF4110-OAPO	3RT2017-1AP01	
3TF4101-OAPO	3RT2017-1AP02	
3TF4111-OAPO	3RT2017-1AP01	+
3TF4122-OAPO	3RT2017-1AP01	+
3TF4210-OAPO	3RT2018-1AP01	
3TF4220-OAPO	3RT2018-1AP01	+
3TF4211-OAPO	3RT2025-1AP00	
3TF4222-OAPO	3RT2025-1AP00	+
3TF4310-OAPO	3RT2026-1AP00	
3TF4320-OAPO	3RT2026-1AP00	+
3TF4311-OAPO	3RT2026-1AP00	+
3TF4322-OAPO	3RT2026-1AP00	+
3TF4422-OAPO	3RT2027-1AP00	+
3TF4522-OAPO	3RT2028-1AP00	+
3TF4622-OAPO	3RT2036-1AP00	+
3TF4722-OAPO	3RT2037-1AP00	+
3TF4822-OAPO	3RT2038-1AP00	+
3TF4922-OAPO	3RT2046-1AP00	+
3TF5022-OAPO	3RT2047-1AP00	+
3TF5122-OAPO	3RT1055-6AP36	
3TF5222-OAPO	3RT1056-6AP36	
3TF5322-OAPO	3RT1064-6AP36	
3TF5422-OAPO	3RT1065-6AP36	
3TF5522-OAPO	3RT1066-6AP36	
3TF5622-OAPO	3RT1075-6AP36	
3TF5722-OCM7	3RT1076-6AP36	

3TH Serisi Yardımcı Kontaktörler	Yeni Nesil SIRIUS Yardımcı Kontaktör	İlave Yardımcı Kontak
3TH4022-OAPO	3RH2122-1AP00	
3TH4040-OAPO	3RH2140-1AP00	
3TH4031-OAPO	3RH2131-1AP00	
3TH4013-OAPO	3RH2122-1AP00	+
3TH4004-OAPO	3RH2122-1AP00	+
3TH4244-OAPO	3RH2122-1AP00	+
3TH4271-OAPO	3RH2131-1AP00	+
3TH4262-OAPO	3RH2140-1AP00	+
3TH4253-OAPO	3RH2131-1AP00	+
3TH4280-OAPO	3RH2140-1AP00	+
3TH4355-OAPO	3RH2122-1AP00	+

3UA Serisi Termik Röleler (A)	Yeni Nesil SIRIUS Termik Röleler (A)
3UA5900-0E (0.25-0.4)	3RU2116-0EB1 (0.28-0.4)
3UA5900-0G (0.4-0.63)	3RU2116-0GB1 (0.43-0.63)
3UA5900-0J (0.63-1)	3RU2116-0JB1 (0.7-1)
3UA5900-1A (1-1.6)	3RU2116-1AB1 (1.1-1.6)
3UA5900-1C (1.6-2.5)	3RU2116-1CB1 (1.8-2.5)
3UA5900-1E (2.5-4)	3RU2116-1EB1 (2.8-4)
3UA5900-1G (4-6.3)	3RU2116-1GB1 (4.5-6.3)
3UA5900-1J (6.3-10)	3RU2116-1JB1 (7-10)
3UA5900-2A (10-16)	3RU2116-4AB1 (11-16)
3UA5900-2C (16-25)	3RU2126-4DB1 (20-25)
3UA5900-2E (25-40)	3RU2136-4FB1 (34-40)
3UA5900-2T (40-57)	3RU2136-4QB1 (47-57)
3UA5900-2P (50-63)	3RU2136-4JB1 (24-65)
3UA6201-2H (55-80)	3RU2146-4LB1 (70-90)
3UA6201-2X (80-110)	3RU2146-4MB1 (80-100)

Malzeme Cinsi	Anma Gücü (kW)	Anma Akımı (A)	Kontakt NO NC	Kumanda Gerilimi AC (V)	Sipariş No	Birim Fiyatı TL	Min. Sipariş Adedi
---------------	----------------	----------------	---------------	-------------------------	------------	-----------------	--------------------

MİNİ KONTAKTÖRLER 3TG10 (AC)

Vida montajlı	4	8,4	4 -	24	3TG10 10-0AC2	130,00	10
	4	8,4	4 -	110	3TG10 10-0AG2	130,00	10
	4	8,4	4 -	230/220	3TG10 10-0AL2	130,00	10
	4	8,4	3 1	24	3TG10 01-0AC2	130,00	10
	4	8,4	3 1	110	3TG10 01-0AG2	130,00	10
	4	8,4	3 1	230/220	3TG10 01-0AL2	130,00	10

3TG10..
(Vida Montajlı)

MİNİ - KONTAKTÖRLER 3TG10 (DC)

Vida montajlı	4	8,4	4 -	24	3TG10 10-0BB4	189,00	10
	4	8,4	3 1	24	3TG10 01-0BB4	189,00	10

Malzeme Cinsi	Anma Gücü (kW)	Anma Akımı (A)	Kontakt NO NC	Kumanda Gerilimi (V)	Sipariş No	Birim Fiyatı TL /	Min. Sipariş Adedi
---------------	----------------	----------------	---------------	----------------------	------------	-------------------	--------------------

3TF2 SERİSİ KONTAKTÖRLER

Raya montajlı	2,2	5	1 -	230 V AC	3TF2810-0AP0	161,00	1
	2,2	5	- 1		3TF2801-0AP0	161,00	1
	4	9	1 -		3TF2010-0AP0	177,00	1
	4	9	- 1		3TF2001-0AP0	177,00	1
	4	9	1 -	24 V AC	3TF2010-0AB0	161,00	1
	4	9	- 1		3TF2001-0AB0	161,00	1
	2,2	5	1 -	24 V DC	3TF2810-0BB4	198,00	1
	2,2	5	- 1		3TF2801-0BB4	198,00	1
	4	9	1 -		3TF2010-0BB4	215,00	1
	4	9	- 1		3TF2001-0BB4	215,00	1



3TF20..-

3TF2 SERİSİ KONTAKTÖRLER ÜZERİNE TAKILABİLEN YARDIMCI KONTAK BLOKLARI

		1 1		3TX4411-2A	57,00	1
		2 2		3TX4422-2A	102,00	1

Malzeme Cinsi	Sürekli Akım (A)	Kontak NO NC	Sipariş No	Birim Fiyatı TL	Min. Sipariş Adedi
---------------	------------------	--------------	------------	-----------------	--------------------

3 TH2 SERİSİ YARDIMCI KONTAKTÖRLER



3TH20...-

220 V AC	4	4 -	3TH2040-0AP0	196,00	1
	4	3 1	3TH2031-0AP0	196,00	1
	4	2 2	3TH2022-0AP0	196,00	1
24 V DC	4	4 -	3TH2040-0BB4	212,00	1
	4	3 1	3TH2031-0BB4	212,00	1
	4	2 2	3TH2022-0BB4	212,00	1

3 TH SERİSİ YARDIMCI KONTAKTÖRLER



3TH43...

110 V AC	16	5 5	3TH4355-0AF0	470,00	1
220 V AC	16	5 5	3TH4355-0AP0	470,00	1
	16	2 2	3TH4022-0AP0	218,00	1
	16	4 -	3TH4040-0AP0	218,00	1
	16	3 1	3TH4031-0AP0	218,00	1
	16	1 3	3TH4013-0AP0	218,00	1
	16	- 4	3TH4004-0AP0	218,00	1
	16	4 4	3TH4244-0AP0	265,00	1
	16	7 1	3TH4271-0AP0	265,00	1
	16	6 2	3TH4262-0AP0	265,00	1
	16	5 3	3TH4253-0AP0	265,00	1
	16	8 -	3TH4280-0AP0	265,00	1
24 V DC	16	2 2	3TH4022-0BB4	353,00	1
	16	4 4	3TH4244-0BB4	457,00	1
	16	5 5	3TH4355-0BB4	760,00	1
110 V DC	16	2 2	3TH4022-0BF4	353,00	1
	16	4 4	3TH4244-0BF4	457,00	1
	16	5 5	3TH4355-0BF4	760,00	1

3TH Serisi yardımcı kontaktörlerde, ürün paletimiz yukarıdaki tiplerle sınırlıdır. Değişik bobinli yardımcı kontaktör ihtiyaçlarında 3RH2 serisinden seçim yapılmalıdır.

Malzeme Cinsi	Anma Gerilimi AC (V)	Sipariş No	Birim Fiyatı TL	Min. Sipariş Adedi
---------------	----------------------	------------	-----------------	--------------------

YEDEK BOBİNLER



3TY7 443

Boy: 0-1	24	3TY7403-0AB0	63,00	1
3TB40, 3TB41, 3TF40, 3TF41, 3TH40	42	3TY7403-0AD0	63,00	1
3TH42, 3TF30, 3TF31, 3TF32, 3TF33	110	3TY7403-0AF0	63,00	1
3TF42 ve 3TF 43 Kontaktörler için	220	3TY7403-0AM0	63,00	1
	230	3TY7403-0AP0	63,00	1
	380	3TY7403-0AQ0	63,00	1
	500	3TY7403-0AS0	63,00	1
Boy: 2, 3TF34, 35 ve 3TF44, 45 için	220	3TY7443-0AM0	163,00	1
Boy: 3, 3TF46 ve 3TF47 için	220	3TY7463-0AM0	264,00	1
Boy: 4, 3TB47 için	220	3TY6483-0AM0	280,00	1
Boy: 4, 3TF48 ve 3TF49 için	220	3TY7483-0AM0	275,00	1
Boy: 6, 3TF50 ve 3TF51 için	220	3TY7503-0AM0	504,00	1
Boy: 6, 3TB52 için	220	3TY6523-0AM0	605,00	1
Boy: 6, 3TF52 ve 3TF53 için	220	3TY7523-0AM0	560,00	1
Boy: 10, 3TF54 ve 3TF55 için	220	3TY7543-0AM0	1.145,00	1
Boy: 12, 3TB56 için	220	3TY6563-0AM0	1.235,00	1
Boy: 12, 3TF56 için	220	3TY7563-0AM0	1.145,00	1
Boy: 12, 3TF57 için (Elektronik Devresi ile birlikte)	220	3TY7573-0CM7	3.685,00	1
Boy: 14, 3TB58 için (Elektronik Devresi ile birlikte)	220	3TY6583-0AM0	4.480,00	1
Boy: 14, 3TF6844-0CM7 için (Elektronik Devresi ile birlikte)	220	3TY7683-0CM7	3.720,00	1
Boy: 14, 3TF6944-0CM7 için (Elektronik Devresi ile birlikte)	220	3TY7693-0CM7	5.580,00	1



3TY7 483

Malzeme Cinsi	Kumanda Gerilimi AC (V)	Sipariş No	Birim Fiyatı TL	Min. Sipariş Adedi
---------------	-------------------------	------------	-----------------	--------------------

3TF40/45 AKSESUARLARI

Varistör elemanı	127-240 V AC / 150-250 V DC	3TX7402-3J	81,00	10
	3TF40-3TF45 / 3TB40-3TB43			
RC elemanı	127-240 V AC / 150-250 V DC	3TX7402-3T	137,00	10
	3TF40-3TF45 / 3TB40-3TB43			

Malzeme Cinsi	Sipariş No	Birim Fiyatı TL	Min. Sipariş Adedi
---------------	------------	-----------------	--------------------

YEDEK ANA KONTAK TAKIMLARI

3TY7..0-0A

Boy: 2	3TF44 Kontaktör için
Boy: 2	3TF45 Kontaktör için
Boy: 3	3TF46 Kontaktör için
Boy: 3	3TF47 Kontaktör için
Boy: 4	3TB47 Kontaktör için
Boy: 4	3TF48 Kontaktör için
Boy: 4	3TF49 Kontaktör için
Boy: 6	3TB50 Kontaktör için
Boy: 6	3TF50 Kontaktör için
Boy: 6	3TF51 Kontaktör için
Boy: 8	3TB52 Kontaktör için
Boy: 8	3TF52 Kontaktör için
Boy: 8	3TF53 Kontaktör için
Boy: 10	3TB54 Kontaktör için
Boy: 10	3TF54 Kontaktör için
Boy: 10	3TF55 Kontaktör için
Boy: 12	3TB56 Kontaktör için
Boy: 12	3TF56 Kontaktör için
Boy: 12	3TF57 Kontaktör için
Boy: 14	3TF68 Kontaktör için
Boy: 14	3TF69 Kontaktör için

3TY7 440-0A	300,00	1
3TY7 450-0A	340,00	1
3TY7 460-0A	452,00	1
3TY7 470-0A	515,00	1
3TY6 470-0A	596,00	1
3TY7 480-0A	640,00	1
3TY7 490-0A	795,00	1
3TY6 500-0A	1.350,00	1
3TY7 500-0A	1.330,00	1
3TY7 510-0A	1.370,00	1
3TY6 520-0A	1.990,00	1
3TY7 520-0A	1.720,00	1
3TY7 530-0A	1.990,00	1
3TY6 540-0A	2.830,00	1
3TY7 540-0A	2.670,00	1
3TY7 550-0A	3.280,00	1
3TY6 560-0A	4.610,00	1
3TY7 560-0A	4.490,00	1
3TY7 570-0A	5.130,00	1
3TY7 680-0B	16.100,00	1
3TY7 690-0B	20.500,00	1



3TY7 561-1..

YEDEK YARDIMCI KONTAKLAR ve MEKANİKİ KİLİTLEME MEKANİZMASI

Yedek Yardımcı Kontaktlar ; 3TF44/3TF69 için	1. Kontak Sağ-Sol (1NO+1NC) 2. Kontak Sağ-Sol (1NO+1NC) Kontakt Bloğu
Mekaniki Kilitleme Mekanizması	(3TF44-3TF55 için) (3TF56-3TF57 için) (3TF68-3TF69 için)

3TY7 561-1AA00	89,00	1
3TY7 561-1KA00	89,00	1
3TX74 66-1A	383,00	1
3TX75 66-1A	431,00	1
3TX76 86-1A	6.980,00	1

Malzeme Cinsi	Boy	Termik Ayar Sahası (A)	Sipariş No	Birim Fiyatı TL	Min. Sipariş Adedi
---------------	-----	------------------------	------------	-----------------	--------------------

TERMİK RÖLELER

3UA5 Serisi



3UA59

Faz korumalı,
çevre sıcaklığına uyumlu,
el ve otomatik konumlu,
kontaktör tipine
bağlı olmadan ayrı ve
raya montaja uygun

Boy:0-4	Termik Ayar Sahası (A)	Sipariş No	Birim Fiyatı TL	Min. Sipariş Adedi
	0.25-0.4	3UA5900-0E	325,00	1
	0.4-0.63	3UA5900-0G	325,00	1
	0.63-1	3UA5900-0J	325,00	1
	1-1.6	3UA5900-1A	325,00	1
	1.6-2.5	3UA5900-1C	325,00	1
	2.5-4	3UA5900-1E	325,00	1
	4-6.3	3UA5900-1G	325,00	1
	6.3-10	3UA5900-1J	325,00	1
	10-16	3UA5900-2A	325,00	1
	16-25	3UA5900-2C	325,00	1
	25-40	3UA5900-2E	504,00	1
	40-57	3UA5900-2T	560,00	1
	50-63	3UA5900-2P	560,00	1



3UA50

Faz korumalı,
çevre sıcaklığına uyumlu,
el ve otomatik konumlu,
kontaktör üzerine
montaja uygun
(3TB40 / 3TB41)
(3TF30 / 3TF31)
(3TF40 / 3TF41)

Boy:0	Termik Ayar Sahası (A)	Sipariş No	Birim Fiyatı TL	Min. Sipariş Adedi
	0.1-0.16	3UA5000-0A	325,00	1
	0.16-0.25	3UA5000-0C	325,00	1
	0.25-0.4	3UA5000-0E	325,00	1
	0.4-0.63	3UA5000-0G	325,00	1
	0.63-1	3UA5000-0J	325,00	1
	1-1.6	3UA5000-1A	325,00	1
	1.6-2.5	3UA5000-1C	325,00	1
	2.5-4	3UA5000-1E	325,00	1
	4-6.3	3UA5000-1G	325,00	1
	6.3-10	3UA5000-1J	325,00	1
	8-12.5	3UA5000-1K	325,00	1
	10-14.5	3UA5000-2S	325,00	1



3UA52

Faz korumalı,
çevre sıcaklığına uyumlu,
el ve otomatik konumlu,
kontaktör üzerine
montaja uygun
(3TB42 / 3TB43)
(3TF32 / 3TF33)
(3TF42 / 3TF43)

Boy:1	Termik Ayar Sahası (A)	Sipariş No	Birim Fiyatı TL	Min. Sipariş Adedi
	0.25-0.4	3UA5200-0E	325,00	1
	0.4-0.63	3UA5200-0G	325,00	1
	0.63-1	3UA5200-0J	325,00	1
	1-1.6	3UA5200-1A	325,00	1
	1.6-2.5	3UA5200-1C	325,00	1
	2.5-4	3UA5200-1E	325,00	1
	4-6.3	3UA5200-1G	325,00	1
	6.3-10	3UA5200-1J	325,00	1
	10-16	3UA5200-2A	325,00	1
	12.5-20	3UA5200-2B	325,00	1
	16.25	3UA5200-2C	325,00	1



3UA55

Faz korumalı,
çevre sıcaklığına uyumlu,
el ve otomatik konumlu,
kontaktör üzerine
montaja uygun
(3TF34 / 3TF35)
(3TF44 / 3TF45)

Boy:2	Termik Ayar Sahası (A)	Sipariş No	Birim Fiyatı TL	Min. Sipariş Adedi
	2.5-4	3UA5500-1E	366,00	1
	4-6.3	3UA5500-1G	366,00	1
	6.3-10	3UA5500-1J	366,00	1
	10-16	3UA5500-2A	366,00	1
	16-25	3UA5500-2C	415,00	1
	20-32	3UA5500-2D	415,00	1
	25-36	3UA5500-2Q	448,00	1
	32-40	3UA5500-2R	448,00	1
	36-45	3UA5500-8M	465,00	1

Malzeme Cinsi	Boy	Termik Ayar Sahası (A)	Sipariş No	Birim Fiyatı TL	Min. Sipariş Adedi
---------------	-----	------------------------	------------	-----------------	--------------------

TERMİK RÖLELER

3UA58

3UA58 Serisi

Faz korumalı, çevre sıcaklığına uyumlu, el ve otomatik konumlu, kontaktör üzerine montaja uygun (3TF46, 47, 48, 49)

Boy	Termik Ayar Sahası (A)	Sipariş No	Birim Fiyatı TL	Min. Sipariş Adedi
Boy:3-4	32-50	3UA5800-2F	958,00	1
	40-57	3UA5800-2T	958,00	1
	50-63	3UA5800-2P	980,00	1
	63-80	3UA5800-2U	1.010,00	1
	70-88	3UA5800-8W	1.030,00	1

3UA6 Serisi

Faz korumalı, çevre sıcaklığına uyumlu, el ve otomatik konumlu, kontaktör üzerine ve kontaktör tipine bağlı olmadan ayrı montaj içindir.

Boy	Termik Ayar Sahası (A)	Sipariş No	Birim Fiyatı TL	Min. Sipariş Adedi
Boy:6-8	55-80	3UA6201-2H	1.090,00	1
	80-110	3UA6201-2X	1.190,00	1
14	80-110	3UA6001-2X *	1.190,00	1
	110-135	3UA6201-3J	1.470,00	1
	120-150	3UA6101-3K **	1.490,00	1
	135-160	3UA6201-3L	1.530,00	1
	150-180	3UA6201-3M	1.700,00	1
	160-250	3UA6600-3C	1.800,00	1
	200-320	3UA6600-3D	2.200,00	1
	250-400	3UA6600-3E	2.260,00	1
	320-500	3UA6800-3F	3.120,00	1
	400-630	3UA6800-3G	4.090,00	1

* Sadece 3TF50 üzerine takılabilir.

** Sadece 3TF51 üzerine takılabilir.



3UA61,3UA62

3UW1 Serisi

Çevre sıcaklığına uyumlu, kontaktör üzerine montaja uygun (3TB40 / 3TB41) (3TF30 / 3TF31) (3TF40 / 3TF41)

Boy	Termik Ayar Sahası (A)	Sipariş No	Birim Fiyatı TL	Min. Sipariş Adedi	
Boy:0	0.25-0.4	3UW1001-0E	255,00	1	
	0.4-0.63	3UW1001-0G	255,00	1	
	0.63-1	3UW1001-0J	255,00	1	
	1-1.6	3UW1001-1A	255,00	1	
	1.6-2.5	3UW1001-1C	255,00	1	
	2.5-4	3UW1001-1E	255,00	1	
	4-6.3	3UW1001-1G	255,00	1	
	6.3-10	3UW1001-1J	255,00	1	
	8-12.5	3UW1001-1K	255,00	1	
	10-14.5	3UW1001-2S	255,00	1	
	Boy:1	4-6.3	3UW1301-1G	255,00	1
		6.3-10	3UW1301-1J	255,00	1
		10-16	3UW1301-2A	255,00	1
		16-25	3UW1301-2C	255,00	1



3UW10



3RB29...-



3RB2283-4AA1

Malzeme Cinsi	Boy	Termik Ayar Sahası (A)	Sipariş No	Birim Fiyatı TL	Min. Sipariş Adedi
---------------	-----	------------------------	------------	-----------------	--------------------

ELEKTRONİK AŞIRI AKIM RÖLESİ 3RB29

Malzeme Cinsi	Boy	Termik Ayar Sahası (A)	Sipariş No	Birim Fiyatı TL	Min. Sipariş Adedi
Akım algılama modülleri	S00/S0	0.3...3	3RB2906-2BG1	1.140,00	1
	S00/S0	2.4...25	3RB2906-2DG1	1.150,00	1
	S2/S3	10...100	3RB2906-2JG1	1.250,00	1
	S6	20...200	3RB2956-2TG2	2.700,00	1
	S10/S12	63...630	3RB2966-2WH2	3.250,00	1
Değerlendirme modülü	-	-	3RB2283-4AA1	1.790,00	1
Fonk. genişletme modülü	Toprak kaçağı algılama		3RB2985-2CA1	224,00	1
Fonk. genişletme modülü	Top. kaçağı ve aşırı akım algılama		3RB2985-2CB1	168,00	1
Bağlantı kablosu	S00/S0/S2/S3	-	3RB2987-2B	112,00	1
Bağlantı kablosu	S6/S10/S12	-	3RB2987-2D	140,00	1

Kombinasyon oluşturmak için 1 adet akım algılama modülü, 1 adet değerlendirme modülü ve 1 adet bağlantı kablosu seçmek gerekir. Fonksiyon genişletme modülü opsiyoneldir.

Malzeme Cinsi	Motor Gücü (kW)	Nominal Akım (A)	Boy	Sipariş No	Birim Fiyatı TL	Min. Sipariş Adedi
---------------	-----------------	------------------	-----	------------	-----------------	--------------------

KOMPLE MONTAJLI SAĞ-SOL DÖNÜŞ KOMBİNASYONLARI

AC230 V



3RA23.

Malzeme Cinsi	Motor Gücü (kW)	Nominal Akım (A)	Boy	Sipariş No	Birim Fiyatı TL	Min. Sipariş Adedi
Mekanik Kilitleme ve bağlantı parçaları dahil	3	7	S00	3RA2315-8XB30-1AP0	480,00	1
	4	9	S00	3RA2316-8XB30-1AP0	515,00	1
	5.5	12	S00	3RA2317-8XB30-1AP0	608,00	1
	7.5	17	S0	3RA2325-8XB30-1AL2	865,00	1
	11	25	S0	3RA2326-8XB30-1AL2	1.090,00	1
	15	32	S0	3RA2327-8XB30-1AL2	1.460,00	1
	18.5	40	S2	3RA2335-8XB30-1AL2	1.770,00	1
	22	50	S2	3RA2336-8XB30-1AL2	2.160,00	1
	30	65	S2	3RA2337-8XB30-1AL2	2.890,00	1
	37	80	S3	3RA2345-8XB30-1AL2	3.610,00	1
	45	95	S3	3RA2346-8XB30-1AL2	4.420,00	1

KOMPLE MONTAJLI YILDIZ ÜÇGEN KOMBİNASYONLARI

AC230 V



3RA24.

Malzeme Cinsi	Motor Gücü (kW)	Nominal Akım (A)	Boy	Sipariş No	Birim Fiyatı TL	Min. Sipariş Adedi
Zaman rölesi, bağlantı parçaları, bağlantı köprüleri dahildir.	5.5	12	S00	3RA2415-8XF31-1AP0	1.640,00	1
	7.5	17	S00	3RA2416-8XF31-1AP0	1.810,00	1
	11	25	S00	3RA2417-8XF31-1AP0	1.970,00	1
(Boy S2 ve S3'de montaj plakaları da dahildir.)	15/18.5	32/40	S0	3RA2425-8XF32-1AL2	2.430,00	1
	22	50	S0	3RA2426-8XF32-1AL2	2.950,00	1
	37	80	S2	3RA2435-8XF32-1AL2	3.910,00	1
	45	95	S2	3RA2436-8XF32-1AL2	4.230,00	1
Boy S00'da mekanik kilitleme de dahildir.)	55	115	S2	3RA2437-8XF32-1AL2	4.790,00	1
	75	150	S3	3RA2445-8XF32-1AL2	5.521,00	1
	90	160	S3	3RA2446-8XF32-1AL2	7.370,00	1

SIRIUS BARA SİSTEM ÜRÜNLERİ

YENİ

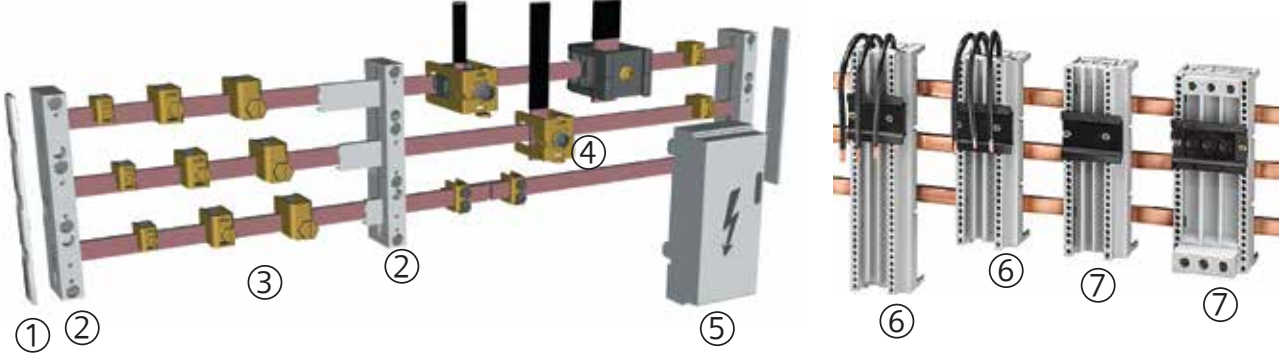

	Malzeme Cinsi	Sipariş No	Birim Fiyatı TL	Min. Sipariş Adedi	
①	Bara sonlandırıcı	60 mm'lik bara sistemleri için	8US1922-1AC00	47,00	10
②	Bara tutucusu	40 mm'lik bara sistemleri için	8US1903-3AB00	240,00	1
		60 mm'lik bara sistemleri için	8US1923-2AA01	240,00	10
③	Tek telli iletkenler için bağlantı klemensi				
	5 mm'lik bara kalınlığı için	1,5-16 mm ²	8US1921-2AA00	14,00	100
		4-35 mm ²	8US1921-2AB00	18,00	50
		16-70 mm ²	8US1921-2AD00	22,00	50
		16-120mm ²	8US1921-2AC00	56,00	50
	10 mm'lik bara kalınlığı için	1,5-16 mm ²	8US1921-2BA00	26,00	100
		4-35 mm ²	8US1921-2BB00	38,00	50
		16-70 mm ²	8US1921-2BD00	44,00	50
		16-120mm ²	8US1921-2BC00	58,00	50
④	Bara bağlantı klemensleri				
	10 mm'lik bara kalınlığı için	240 mm ² kesitli kabloya kadar	8US1941-2AC00	157,00	6
		20mm x 5 mm'den 30mm x 10 mm'ye kadar	8US1941-2BB00	137,00	6
		2mm x 40 mm x 10 mm bara için	8US1941-2BA00	700,00	3
⑤	Enerji besleme parçası (kapağı ile birlikte)	60 mm'lik bara sistemleri için	8US1921-1AA00	403,00	1
⑥	Bara adaptörleri	Boy 00/50 En: 45 mm Boy: 121 mm	8US1051-5DJ07	146,00	1
	(40 mm'lik bara sistemleri için)	Boy 00/50 En: 55 mm Boy: 121 mm	8US1061-5DJ07	163,00	1
		Boy 00/50 En: 45 mm Boy: 139 mm	8US1051-5DK07	232,00	1
		Boy 00/50 En: 45 mm Boy: 182 mm	8US1051-5DM07	255,00	1
		Boy S2 En: 55 mm Boy: 139 mm	8US1061-5FK08	301,00	4
		Boy S2 En: 55 mm Boy: 182 mm	8US1061-5FM08	325,00	1
		Boy S2 En: 55 mm Boy: 242 mm	8US1061-5FP08	354,00	1
		Boy S3 En: 70 mm Boy: 182 mm	8US1111-4SM00	581,00	1
	Bara adaptörleri	Boy 00/50 En: 45 mm Boy: 182 mm	8US1251-5DM07	276,00	6
	(60 mm'lik bara sistemleri için)	Boy S2 En: 55 mm Boy: 182 mm	8US1261-5FM08	325,00	1
		Boy S2 En: 55 mm Boy: 242 mm	8US1261-5FP08	356,00	1
		Boy S3 En: 70 mm Boy: 182 mm	8US1111-4SM00	581,00	1
⑦	Cihaz tutucular	En: 45 mm Boy: 139 mm	8US1050-5AK00	202,00	1
	(40 mm'lik bara sistemleri için)	En: 55 mm Boy: 139 mm	8US1060-5AK08	202,00	1
		En: 45 mm Boy: 182 mm	8US1050-5AM00	203,00	1
		En: 55 mm Boy: 182 mm	8US1060-5AM00	235,00	1
	(60 mm'lik bara sistemleri için)	En: 45 mm Boy: 182 mm	8US1250-5AM00	214,00	1
		En: 55 mm Boy: 182 mm	8US1260-5AM00	235,00	1
		En: 55 mm Boy: 242 mm	8US1260-5AP00	276,00	1
	Bağlama kaması (iki taşıyıcıyı bağlamak için)		8US1998-1AA00	6,00	100

Malzeme Cinsi	Akım (A)	Sipariş No	Birim Fiyatı TL	Min. Sipariş Adedi
---------------	----------	------------	-----------------	--------------------

İki Fazdan Kontrollü Tipler

3RF24-...

İşletme gerilimi 48-600 V
Kumanda gerilimi 4-30 V DC

10,5	3RF2410-1AB45	1.425,00	1
20	3RF2420-1AB45	1.578,00	1
30	3RF2430-1AB45	1.690,00	1
40	3RF2440-1AB45	1.912,00	1
50	3RF2450-1AB45	2.128,00	1

İki Fazdan Kontrollü Tipler

3RF2020-...

İşletme gerilimi 48-600 V
Kumanda gerilimi 230 V AC

10,5	3RF2410-1AB55	1.493,00	1
20	3RF2420-1AB55	1.620,00	1
30	3RF2430-1AB55	1.750,00	1
40	3RF2440-1AB55	1.990,00	1
50	3RF2450-1AB55	2.210,00	1

Soğutucusuz, Sıfır Noktasında Anahtarlayabilen Tip, Kare Tip

3RF2120-...

İşletme gerilimi 24-240 V
Kumanda gerilimi 24 V DC

20	3RF2020-1AA02	305,00	1
30	3RF2030-1AA02	306,00	1
50	3RF2050-1AA02	340,00	1
70	3RF2070-1AA02	405,00	1
90	3RF2090-1AA02	522,00	1

Soğutucusuz, Sıfır Noktasında Anahtarlayabilen Tip

3RF2120-...

İşletme gerilimi 24-240 V
Kumanda gerilimi 24 V DC

20	3RF2120-1AA02	280,00	1
30	3RF2130-1AA02	316,00	1
50	3RF2150-1AA02	317,00	1
70	3RF2170-1AA02	383,00	1
90	3RF2190-1AA02	462,00	1

Soğutucusuz, Sıfır Noktasında Anahtarlayabilen Tip

3RF2330-...

İşletme gerilimi 230-460 V
Kumanda gerilimi 24 V DC

20	3RF2120-1AA04	319,00	1
30	3RF2130-1AA04	328,00	1
50	3RF2150-1AA04	377,00	1
70	3RF2170-1AA04	431,00	1
90	3RF2190-1AA04	485,00	1

Soğutuculu, Sıfır Noktasında Anahtarlayabilen Tip

3RF2330-...

İşletme gerilimi 24-240 V
Kumanda gerilimi 24 V DC

10,5	3RF2310-1AA02	442,00	1
20	3RF2320-1AA02	456,00	1
30	3RF2330-1AA02	529,00	1
40	3RF2340-1AA02	575,00	1
50	3RF2350-1AA02	620,00	1

Soğutuculu, Sıfır Noktasında Anahtarlayabilen Tip

3RF2340-...

İşletme gerilimi 230-460 V
Kumanda gerilimi 24 V DC

10,5	3RF2310-1AA04	518,00	1
20	3RF2320-1AA04	530,00	1
30	3RF2330-1AA04	540,00	1
40	3RF2340-1AA04	621,00	1
50	3RF2350-1AA04	710,00	1

3RA6 SIRIUS KOMPAKT MOTOR ÇIKIŞLARI

Yol Verme Şekli	Motor Gücü kW	Elektronik Termik Açtırmıcı Ayar Sahası (A)	Sipariş No	Birim Fiyatı TL	Min. Sipariş Adedi
-----------------	---------------	---	------------	-----------------	--------------------

Direk yolverici 3RA61



3RA61...

- Direk Yol verme için kontaktör ve elektronik termik röle ve motor koruma fonksiyonlarına sahip kompakt yolverici
- 45 mm genişlik
- AC/DC 110...240V
- CLASS 10, CLASS 20 entegre edilmiş LED'ler
- Kaynamayan ana kontaklar
- Ömür bitiminde devre açma özelliği
- Güvenli açma Kategori 2 (EN954-1)

0,09	0,1...0,4	3RA6120-1AP32	1.690,00	1
0,37	0,32...1,25	3RA6120-1BP32	1.810,00	1
1,5	1...4	3RA6120-1CP32	1.970,00	1
5,5	3...12	3RA6120-1DP32	2.080,00	1
15	8...32	3RA6120-1EP32	3.140,00	1

Sağ-sol dönüş yolverici 3RA62



3RA62...

- Sağ-sol dönüş için kontaktör ve elektronik termik röle ve motor koruma fonksiyonlarına sahip kompakt yolverici
- 90 mm genişlik
- AC/DC 110...240V
- CLASS 10, CLASS 20 entegre edilmiş LED'ler
- Kaynamayan ana kontaklar
- Ömür bitiminde devre açma özelliği
- Güvenli açma Kategori 2 (EN954-1)

0,09	0,1...0,4	3RA6250-1AP32	2.945,00	1
0,37	0,32...1,25	3RA6250-1BP32	2.990,00	1
1,5	1...4	3RA6250-1CP32	3.160,00	1
5,5	3...12	3RA6250-1DP32	3.680,00	1
15	8...32	3RA6250-1EP32	4.435,00	1

Malzeme Cinsi	Sipariş No	Birim Fiyatı TL	Min. Sipariş Adedi
---------------	------------	-----------------	--------------------

3RA6 SIRIUS KOMPAKT MOTOR ÇIKIŞLARI AKSESUARLARI

Yardımcı kontak blokları	1NO + NC	3RA6913-1A	122,00	1
	2NO	3RA6911-1A	122,00	1
	2NC	3RA6912-1A	122,00	1
Güç devresi besleme klemensi (Giriş ve çıkış için)		3RA6920-1A	149,00	1
Kumanda devresi besleme klemensi	3RA61 için	3RA6920-1B	127,00	1
	3RA62 için	3RA6920-1C	127,00	1

400V, 50/60 Hz AC 3 Faz'da Yolverebileceği Motor Güç Değeri	Aşırı Akım Koruma, Akım Ayar Aralığı - A	Sipariş No	Birim Fiyatı TL	Min. Sipariş Adedi
---	--	---------------	-----------------------	--------------------------

SIRIUS 3RM1 Standart Motor Yolverici, Direkt Yolverici Us=24VDC

YENİ

0...0,12	0,1 ... 0,5	3RM1001-1AA04*	1.478,00	1
0,09 ... 0,75	0,4 ... 2	3RM1002-1AA04*	1.478,00	1
0,55...3	1,6 ... 7	3RM1007-1AA04*	1.478,00	1

*Son Dört Hanedeki "0" yerine kod "1" yazılarak (...-1AA14) Besleme Gerilimi Us= AC 110 ... 230 V 50/60 Hz; DC 110 V ürün aynı fiyattan sipariş edilebilir.

SIRIUS 3RM1 Standart Motor Yolverici, Sağ-Sol Yolverici Us=24VDC

YENİ

0...0,12	0,1 ... 0,5	3RM1201-1AA04*	1.612,00	1
0,09 ... 0,75	0,4 ... 2	3RM1202-1AA04*	1.612,00	1
0,55...3	1,6 ... 7	3RM1207-1AA04*	1.612,00	1

*Son Dört Hanedeki "0" yerine kod "1" yazılarak (...-1AA14) Besleme Gerilimi Us= AC 110 ... 230 V 50/60 Hz; DC 110 V ürün aynı fiyattan sipariş edilebilir.

SIRIUS 3RM1 Emniyetli Motor Yolverici, Direkt Yolverici Us=24VDC

YENİ

0...0,12	0,1 ... 0,5	3RM1101-1AA04*	1.713,00	1
0,09 ... 0,75	0,4 ... 2	3RM1102-1AA04*	1.713,00	1
0,55...3	1,6 ... 7	3RM1107-1AA04*	1.713,00	1

*Son Dört Hanedeki "0" yerine kod "1" yazılarak (...-1AA14) Besleme Gerilimi Us= AC 110 ... 230 V 50/60 Hz; DC 110 V ürün aynı fiyattan sipariş edilebilir.

SIRIUS 3RM1 Emniyetli Motor Yolverici, Sağ-Sol Yolverici Us=24VDC

YENİ

0...0,12	0,1 ... 0,5	3RM1301-1AA04*	1.848,00	1
0,09 ... 0,75	0,4 ... 2	3RM1302-1AA04*	1.848,00	1
0,55...3	1,6 ... 7	3RM1307-1AA04*	1.848,00	1

*Son Dört Hanedeki "0" yerine kod "1" yazılarak (...-1AA14) Besleme Gerilimi Us= AC 110 ... 230 V 50/60 Hz; DC 110 V ürün aynı fiyattan sipariş edilebilir.

SIRIUS 3RM1 Opsiyonel Aksesuarlar

YENİ

Besleme terminali	3RM1920-1AA	81,00	1
Busbar koruma kapağı	3RM1910-6AA	13,00	10
2'li Busbar	3RM1910-1AA	73,00	1
3'lü Busbar	3RM1910-1BA	91,00	1
5'li Busbar	3RM1910-1DA	118,00	1
Cihaz bağlantı konnektörü	3ZY1212-2EA00	120,00	1
Ara bağlantı konnektörü (22,5mm'lik boşluk olduğunda cihazlar arası bağlantıyı sağlar)	3ZY1212-2AB00	111,00	1
Cihaz sonlandırma terminali (en sağdaki modüle takılır)	3ZY1212-2FA00	129,00	1
Cihaz mühürleme ön şeffaf kapak	3ZY1321-2AA00	22,00	1
Sigorta modülü, busbar ya da raya monte (3x3NW6007-1 sigorta dahil)	3RM1932-1AB	728,00	1
Sigorta modülü busbara montaj adaptörü	8US1216-0AS00	314,00	1
Sigorta modülü raya montaj adaptörü	8US1716-0RK00	448,00	1



3RM10... - 3RM12



3RM11... - 3RM13



3RM1920-1AA

3RM1910-6AA



3RM1910-1DA



3RM1932-1AB

8US1716-0RK00

Notlar:

- 3RM1 modüller yan yana monte edildiğinde ideal çalışma sıcaklığı -25°C / +40°C arasındadır. Ek önlemler alınarak (Cihazlar arası 22,5mm'lik boşluklar bırakılarak) üst sıcaklık değeri +60°C'ye kadar yükseltilebilir.
- 3RM1 konfigürasyonu (www.siemens.com/sirius/configurators) linki üzerinden ulaşabileceğiniz tool ile yapılabilir.
- Cihaz bağlantı konnektörleri sadece Us=24VDC versiyon ile uyumludur.

ET200SP Motor Yolvericiler Ürün Seçim

YENİ

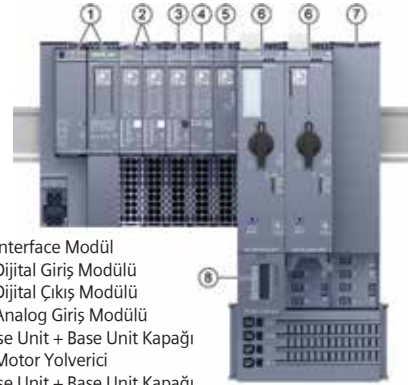

- ① ET 200SP Interface Modül
- ② ET 200SP Dijital Giriş Modülü
- ③ ET 200SP Dijital Çıkış Modülü
- ④ ET 200SP Analog Giriş Modülü
- ⑤ 15 mm Base Unit + Base Unit Kapağı
- ⑥ ET 200SP Motor Yolverici
- ⑦ 30 mm Base Unit + Base Unit Kapağı
- ⑧ 3DI / LC - Kontrol Modülü

Açıklama	Motor Gücü Maks. kW	Nominal Akım (A)	Sipariş No	Birim Fiyatı TL	Min. Sipariş Adedi
----------	---------------------	------------------	------------	-----------------	--------------------

Direkt Motor Yolvericiler



3RK1308-0BD00-0CPO

0,25	0,3..1	3RK1308-0AB00-0CPO	2.240,00	1
1,10	0,9..3	3RK1308-0AC00-0CPO	2.318,00	1
4,0	2,8..9	3RK1308-0AD00-0CPO	2.464,00	1
5,5	4..12	3RK1308-0AE00-0CPO	3.214,00	1

Sağ-Sol Motor Yolvericiler



3RK1308-0DE00-0CPO

0,25	0,3..1	3RK1308-0BB00-0CPO	2.946,00	1
1,10	0,9..3	3RK1308-0BC00-0CPO	3.024,00	1
4,0	2,8..9	3RK1308-0BD00-0CPO	3.158,00	1
5,5	4..12	3RK1308-0BE00-0CPO	3.842,00	1

Emniyetli Direkt Motor Yolvericiler



3RK1908-0AP00-0CPO

0,25	0,3..1	3RK1308-0CB00-0CPO	3.024,00	1
1,10	0,9..3	3RK1308-0CC00-0CPO	3.158,00	1
4,0	2,8..9	3RK1308-0CD00-0CPO	3.304,00	1
5,5	4..12	3RK1308-0CE00-0CPO	4.099,00	1

Emniyetli Sağ-Sol Motor Yolvericiler

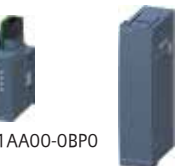

3RK1908-1AA00-0BPO

3RK1908-1CA00-0BPO

0,25	0,3..1	3RK1308-0DB00-0CPO	3.920,00	1
1,10	0,9..3	3RK1308-0DC00-0CPO	4.077,00	1
4,0	2,8..9	3RK1308-0DD00-0CPO	4.221,00	1
5,5	4..12	3RK1308-0DE00-0CPO	4.928,00	1

Base Unit

500VAC beslemeli ve 24VDC kontrol girişli
500VAC beslemeli
24VDC kontrol girişli
Besleme girişsiz
500VAC beslemeli ve F-DI girişli (Emniyetli motor yolvericiler için)
F-DI girişli (Emniyetli motor yolvericiler için)

3RK1908-0AP00-0APO	1.120,00	1
3RK1908-0AP00-0CPO	1.053,00	1
3RK1908-0AP00-0BPO	974,00	1
3RK1908-0AP00-0DPO	840,00	1
3RK1908-0AP00-0EPO	1.265,00	1
3RK1908-0AP00-0FPO	1.187,00	1

Aksesuarlar

3DI / LC kontrol modülü
Boş Base Unit koruma kapağı 30 mm
Besleme hattı koruma kapağı
Base Unit mekanik sabitleme elemanı
Fan

3RK1908-1AA00-0BPO	560,00	1
3RK1908-1CA00-0BPO	168,00	1
3RK1908-1DA00-2BPO	302,00	10
3RK1908-1EA00-1BPO	186,00	5
3RW4928-8VB00	392,00	1



3RW52

Malzeme Cinsi	Motor Gücü (kW)	Nominal Akım (A)	Sipariş No	Birim Fiyatı TL	Min. Sipariş Adedi
---------------	-----------------	------------------	------------	-----------------	--------------------

3RW52 SERİSİ SIRIUS YENİ NESİL SOFTSTARTERLER

YENİ

Direk ve Kök3 Bağlantı ile Yolverme

- Anma gerilimi 200-480
- 110-250V AC Kumanda Gerilimi
- Entegre edilmiş by-pass Kontaktörü
- Entegre edilmiş cihaz koruması, motor aşırı yük koruması, durum ve arıza uyarıları
- 3 faz kontrollü
- Analog çıkış
- Profinet-Profibus-Modbus haberleşme imkanı
- Genel motor uygulamalarına uygun
- IE3/IE4 ready

5,5	13	3RW5213-1AC14	5.780,00	1
7,5	18	3RW5214-1AC14	6.320,00	1
11	25	3RW5215-1AC14	6.990,00	1
15	32	3RW5216-1AC14	7.460,00	1
18,5	38	3RW5217-1AC14	8.590,00	1
22	47	3RW5224-1AC14	10.620,00	1
30	63	3RW5225-1AC14	11.020,00	1
37	77	3RW5226-1AC14	11.460,00	1
45	93	3RW5227-1AC14	13.710,00	1
55	113	3RW5234-6AC14	15.460,00	1
75	143	3RW5235-6AC14	17.740,00	1
90	171	3RW5236-6AC14	22.850,00	1
110	210	3RW5243-6AC14	24.080,00	1
132	250	3RW5244-6AC14	26.770,00	1
160	315	3RW5245-6AC14	35.060,00	1
200	370	3RW5246-6AC14	40.880,00	1
250	470	3RW5247-6AC14	44.350,00	1
315	570	3RW5248-6AC14	55.000,00	1



3RW55

3RW55 SERİSİ SIRIUS YENİ NESİL SOFTSTARTERLER

YENİ

Direk ve Kök3 Bağlantı ile Yolverme

- Anma gerilimi 200-480
- 110-250V AC Kumanda Gerilimi
- Entegre edilmiş by-pass Kontaktörü
- Entegre edilmiş cihaz koruması, motor aşırı yük koruması, durum ve arıza uyarıları
- 3 faz kontrollü
- Analog çıkış
- Profinet-Profibus-Modbus haberleşme imkanı
- Ağır şartlara uygun
- Akıllı, renkli display
- Dönüş moment kontrolü
- IE3/IE4 ready

5,5	13	3RW5513-1HA14	7.800,00	1
7,5	18	3RW5514-1HA14	8.740,00	1
11	25	3RW5515-1HA14	9.680,00	1
15	32	3RW5516-1HA14	10.750,00	1
18,5	38	3RW5517-1HA14	12.370,00	1
22	47	3RW5524-1HA14	15.350,00	1
30	63	3RW5525-1HA14	15.900,00	1
37	77	3RW5526-1HA14	16.470,00	1
45	93	3RW5527-1HA14	19.830,00	1
55	113	3RW5534-6HA14	22.400,00	1
75	143	3RW5535-6HA14	25.500,00	1
90	171	3RW5536-6HA14	33.400,00	1
110	210	3RW5543-6HA14	35.100,00	1
132	250	3RW5544-6HA14	38.800,00	1
160	315	3RW5545-6HA14	50.400,00	1
200	370	3RW5546-6HA14	58.800,00	1
250	470	3RW5547-6HA14	63.800,00	1
315	570	3RW5548-6HA14	79.500,00	1



PROFIBUS Modülü

PROFIBUS Komünikasyon modülü

3RW52 ve 3RW55'e uygun	3RW5980-0CP00	2.580,00	1
------------------------	---------------	----------	---

PROFINET Komünikasyon modülü

3RW52 ve 3RW55'e uygun	3RW5980-0CS00	2.580,00	1
------------------------	---------------	----------	---

MODBUS Komünikasyon modülü

3RW52 ve 3RW55'e uygun	3RW5980-0CT00	2.580,00	1
------------------------	---------------	----------	---

HMI modülü standart tip

3RW52'ye uygun	3RW5980-0HS00	960,00	1
----------------	---------------	--------	---

HMI modülü bağlantı kablosu

3RW52'ye uygun	3UF7931-0AA00-0	84,00	1
----------------	-----------------	-------	---



Standart HMI Modülü

NOT : SIRIUS Softstarter kullanıldığında köprüleme amaçlı ilave bir by-pass kontaktörüne gerek yoktur. Çift yönlü motor uygulamaları için şirketimizle görüşülmesini rica ederiz.

Tablodaki güç değerleri CLASS 10A termik açma sınıfına göre düzenlenmiştir. Ağır yol alma şartlarında (CLASS 20 / CLASS 30) cihaz seçimi için şirketimize danışınız.

Malzeme Cinsi	Motor Gücü (kW)	Nominal Akım (A)	Sipariş No	Birim Fiyatı TL	Min. Sipariş Adedi
---------------	-----------------	------------------	------------	-----------------	--------------------

SIRIUS SOFTSTARTER

Direk Bağlantı ile Yumuşak Yol Verme



3RW30..-1BB14

- Anma gerilimi 200-480 V ($\pm\%10$)
- İki ayrı ayar potansiyometresi
 - Gerilim rampası ayarı
 - Kalkış süresi ayarı 0-20 s
- 110-230V AC/DC, Kumanda Gerilimi
- Yol alma ihbar LED'i, 1 NO ihbar kontağı
- Entegre edilmiş by-pass kontakları
- SIRIUS'a uygunluk

1.5	3.6	3RW3013-1BB14	1.280,00	1
3	6.5	3RW3014-1BB14	1.480,00	1
4	9	3RW3016-1BB14	1.680,00	1
5.5	12.5	3RW3017-1BB14	1.900,00	1
7.5	17.6	3RW3018-1BB14	2.240,00	1
11	25	3RW3026-1BB14	2.520,00	1
15	32	3RW3027-1BB14	2.940,00	1
18.5	38	3RW3028-1BB14	3.420,00	1
22	45	3RW3036-1BB14	4.460,00	1
30	63	3RW3037-1BB14	5.380,00	1
37	72	3RW3038-1BB14	6.420,00	1
45	80	3RW3046-1BB14	7.180,00	1
55	106	3RW3047-1BB14	8.000,00	1

NOT : SIRIUS Softstarter kullanıldığında köprüleme amaçlı ilave bir by-pass kontaktörüne gerek yoktur. Çift yönlü motor uygulamaları için şirketimizle görüşülmesini rica ederiz.

NOT: 24V AC kumanda gerilimli cihazların kodu ...-1BB04 olarak yazılmalıdır. Bu ürünlerin fiyatları ...-1BB14 kodlu aynı güçteki ürünlerle aynıdır.



3RW40..-1BB14

SIRIUS-SOFTSTARTER BOY S6-S12

Direk Bağlantı ile Yumuşak Yol Verme

- Anma gerilimi 200-460 V ($\pm\%10$)
- Dört ayrı ayar potansiyometresi
 - Gerilim rampası ayarı
 - Akım sınırlama
 - Duruş süresi ayarı 0-20 s
 - Kalkış süresi ayarı
- 110-230V AC/DC, Kumanda Gerilimi (3RW4055'e kadar)
- 230V AC, Kumanda gerilimi 3RW4055'den itibaren
- Entegre edilmiş by-pass Kontakları
- Entegre edilmiş cihaz koruması, motor aşırı yük koruması, durum ve arıza uyarıları

5,5	12,5	3RW4024-1BB14	2.630,00	1
11	25	3RW4026-1BB14	3.080,00	1
15	32	3RW4027-1BB14	3.700,00	1
18,5	38	3RW4028-1BB14	4.540,00	1
22	45	3RW4036-1BB14	5.320,00	1
30	63	3RW4037-1BB14	6.500,00	1
37	72	3RW4038-1BB14	7.400,00	1
45	80	3RW4046-1BB14	8.250,00	1
55	106	3RW4047-1BB14	8.960,00	1
75	134	3RW4055-6BB44	10.870,00	1
90	162	3RW4056-6BB44	13.450,00	1
132	230	3RW4073-6BB44	14.900,00	1
160	280	3RW4074-6BB44	16.700,00	1
200	356	3RW4075-6BB44	19.500,00	1
250	432	3RW4076-6BB44	25.300,00	1

NOT : SIRIUS Softstarter kullanıldığında köprüleme amaçlı ilave bir by-pass kontaktörüne gerek yoktur. Çift yönlü motor uygulamaları için şirketimizle görüşülmesini rica ederiz.

Tablodaki güç değerleri CLASS 10 termik açma sınıfına göre düzenlenmiştir. Ağır yol alma şartlarında (CLASS 20 / CLASS 30) cihaz seçimi için şirketimize danışınız.

NOT: 55kW'a kadar cihazlarda 24V AC kumanda gerilimli cihazların kodu ...-1BB04 olarak yazılmalıdır. Bu ürünlerin fiyatları ...-1BB14 kodlu aynı güçteki ürünlerle aynıdır.



3RW44..-

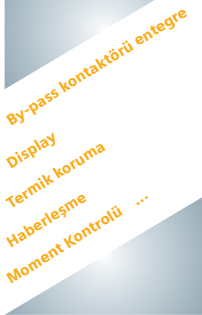

Malzeme Cinsi	Motor Gücü (kW)	Nominal Akım (A)	Sipariş No	Birim Fiyatı TL	Min. Sipariş Adedi
---------------	-----------------	------------------	------------	-----------------	--------------------

3RW44 SIKOSTART SOFTSTARTER

AC Motor Yumuşak Kalkış ve Duruş Cihazları : Direk ve Kök 3 Bağlantı ile Yumuşak Yol Verme

• Dönüş moment kontrolü	15(22)	29(50)	3RW4422-1BC44	9.600,00	1
• Grafik ekran display (LCD)	18,5(30)	36(62)	3RW4423-1BC44	11.040,00	1
• Haberleşme özelliği	22(45)	47(81)	3RW4424-1BC44	13.800,00	1
• Entegre edilmiş motor aşırı yük ve cihaz koruması	30(55)	57(99)	3RW4425-1BC44	14.300,00	1
• Standart ve kök 3 bağlantı	37(75)	77(133)	3RW4426-1BC44	14.700,00	1
• Entegre edilmiş köprüleme kontağı	45(90)	93(161)	3RW4427-1BC44	17.700,00	1
• Pompa kalkış ve duruşuna uygun	55(110)	113(196)	3RW4434-6BC44	19.900,00	1
• Entegre edilmiş fren fonksiyonu, hata ve durum uyarıları	75(132)	134(232)	3RW4435-6BC44	22.800,00	1
• Kompakt yapı	90(160)	162(281)	3RW4436-6BC44	29.900,00	1
	110(200)	203(352)	3RW4443-6BC44	30.900,00	1
	132(250)	250(433)	3RW4444-6BC44	34.500,00	1
	160(315)	313(542)	3RW4445-6BC44	45.100,00	1
	200(355)	356(617)	3RW4446-6BC44	52.600,00	1
	250(400)	432(748)	3RW4447-6BC44	56.900,00	1
	315(560)	551(954)	3RW4453-6BC44	70.500,00	1
	355(630)	615(1065)	3RW4454-6BC44	85.000,00	1
	400(710)	693(1200)	3RW4455-6BC44	91.400,00	1
	450(800)	780(1351)	3RW4456-6BC44	103.500,00	1
	500(900)	880(1524)	3RW4457-6BC44	121.900,00	1
	560(1000)	970(1680)	3RW4458-6BC44	126.000,00	1
	630(1100)	1076(1864)	3RW4465-6BC44	134.000,00	1
	710(1200)	1214(2103)	3RW4466-6BC44	148.000,00	1

Standart Tiplerimiz Pompa versiyonu için de uygundur. Diğer motor güçleri için şirketimizle görüşülmesini rica ederiz.

PROFIBUS Komünikasyon modülü

(Tüm 3RW44 Cihazlara uygun)	3RW4900-0KC00	4.000,00	1
(Tüm 3RW44 Cihazlara uygun)	3RW4900-0NC00	4.600,00	1

Normal yol alma sınıfı dışında olan (CLASS 10 üzeri), atalet momenti yüksek olan uygulamalarda (Kırma-eleme, değirmen, fan uygulamaları) bir üst güç değerindeki cihaz seçilmelidir.

Not : Parantez içerisindeki değerler kök 3 bağlantı uygulandığında geçerlidir, 3RW44 El kitabı için :

http://cache.automation.siemens.com/dn/TEwNzkzAAAA_21772518_HB/5352195-

SIMOCODE - PRO Sistem Görünüm ve Özellikler

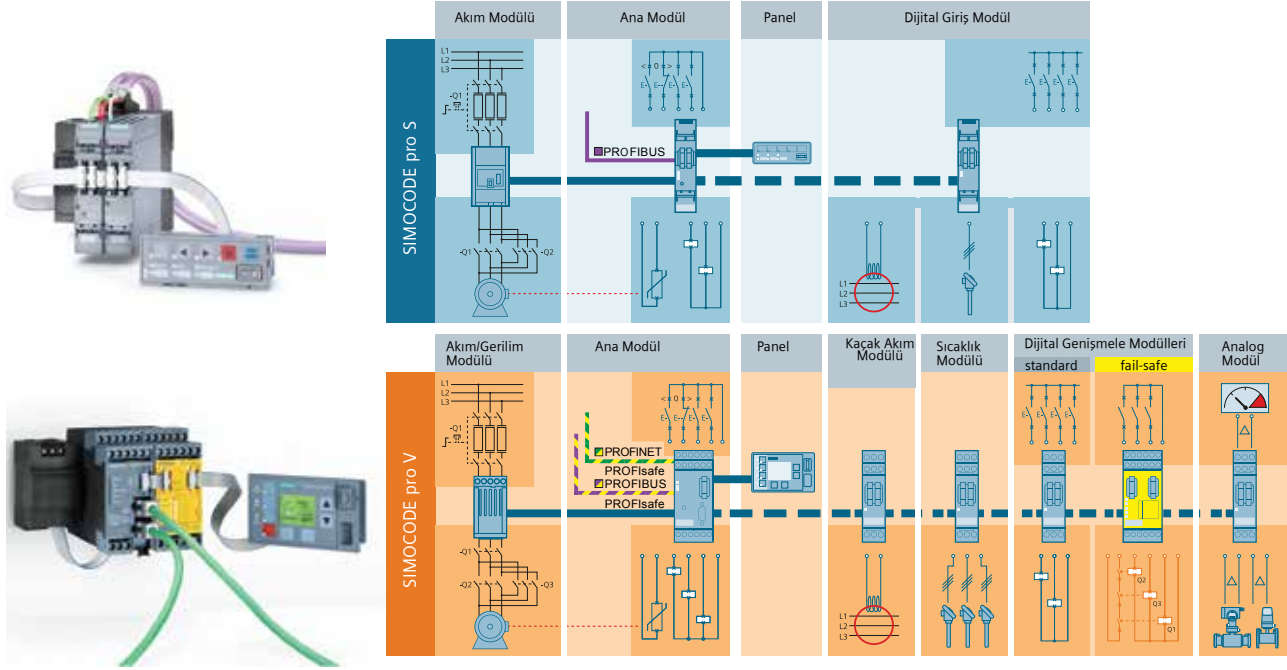

Simocode Pro

SIMOCODE pro, sabit hızlı motorların yönetim ve kontrolü için esnek ve modüler bir sistem sunar. SIMOCODE mühendislik istasyonu ve motor yolverme devresi arası ihtiyaç duyulan bağlantıyı ve haberleşme ihtiyacını optimize eder. Kurulum, devreye alma, operasyon ve bakımda işletmelere önemli maliyet tasarrufu sağlar.

Cihaz Serileri

- SIMOCODE pro C, Kompakt sistem, direkt yolverme, sağ-sol yolverme gibi motor yolverme uygulamalarında kullanıma uygundur.
- SIMOCODE pro S – Akıllı kontrol sistemi, direkt yol verme, sağ-sol yolverme, yıldız-üçgen yolverme, yumuşak yolverme gibi uygulamalar için motor kontrol ve yönetimi sağlar. İhtiyaç durumunda yanına ilave edilebilen multi fonksiyon modülü ile ek dijital giriş/çıkış, kaçak akım ve sıcaklık izleme fonksiyonlarını da izleme özelliğine sahiptir.
- SIMOCODE pro V – Gelişmiş kontrol sistemi, direkt yol verme, sağ-sol yolverme, yıldız-üçgen yolverme, yumuşak yolverme gibi uygulamalar için motor kontrol ve yönetimi sağlar. İhtiyaca göre sisteme dijital giriş/çıkış modülleri, emniyetli giriş/çıkış modülü, sıcaklık modülü, kaçak akım modülü ve analog giriş-çıkış modülü gibi ek modüller eklenebilir.



SIMOCODE ES TIA V 15

Özellikler

- Elektronik Aşırı yük koruma (CLASS 5 - 40)
- Termistör motor koruma
- Faz hatası / Fazlarda Asimetri
- Blokaj Koruma
- Motor akımı için ayarlanabilir izleme değerleri
- Voltaj ve Güç İzleme
- Güç Faktörü İzleme
- Toprak Hatası İzleme
- Sıcaklık İzleme, ör: PT100/PT1000
- Motor çalışma zamanı, duruş zamanı, kalkış sayısı izleme

Faydalar

- PROFIBUS DP, PROFINET, Modbus RTU veya OPC UA üzerinden haberleşme sayesinde PLC ve Motor Yolverici arası kablolama ihtiyacını minimuma indirir.
- Operasyon, servis ve diagnostik bilgilerin sürekli olarak okunması sayesinde sahanın sorunsuz işletilmesine katkı sağlar. Bakım ve servis dostudur.
- Modüler yapısı sayesinde her işletmenin özel ihtiyaçlarına uygun olarak genişletilebilir.
- Yer ve zaman ihtiyacını minimuma indirir.
- Esnek programlanabilir yapısı sayesinde ek komponent ve kablolama ihtiyaçlarını azaltır.

Malzeme Cinsi	Sipariş No.	Birim Fiyatı TL
---------------	-------------	-----------------

Ana Modüller

PROFIBUS Haberleşme

Simocode Pro C - 110..240V AC / DC
 Simocode Pro S - 24V DC
 Simocode Pro S - 110..240V AC / DC
 Simocode Pro V - 24V DC
 Simocode Pro V - 110..240VAC / DC

3UF7000-1AU00-0	2.968,00
3UF7020-1AB01-0	2.928,00
3UF7020-1AU01-0	2.408,00
3UF7010-1AB00-0	4.637,00
3UF7010-1AU00-0	4.100,00

PROFINET Haberleşme

Simocode Pro V PN - 24V DC
 Simocode Pro V PN - 110..240V AC / DC

3UF7011-1AB00-0	5.410,00
3UF7011-1AU00-0	4.772,00

Modbus RTU Haberleşme

Simocode Pro V Modbus RTU - 24V DC
 Simocode Pro V Modbus RTU - 110..240V AC / DC

3UF7012-1AB00-0	4.637,00
3UF7012-1AU00-0	4.100,00

EtherNet / IP Haberleşme

Simocode Pro V EtherNet / IP - 24V DC
 Simocode Pro V EtherNet / IP - 110..240V AC / DC

3UF7013-1AB00-0	5.091,00
3UF7013-1AU00-0	4.494,00

Akım Ölçme Modülleri

0.3 .. 3A
 2.4..25A
 10..100A
 20..200A
 63..630A

3UF7100-1AA00-0	856,00
3UF7101-1AA00-0	899,00
3UF7102-1AA00-0	986,00
3UF7103-1AA00-0	1.916,00
3UF7104-1BA00-0	2.196,00

İkinci Nesil Akım/Gerilim Ölçme Modülleri (SIMOCODE Pro V için)*

0.3..4A - 690 V'a kadar
 3..40A - 690 V'a kadar
 10..115A - 690 V'a kadar
 20..200A - 690 V'a kadar
 63..630A - 690 V'a kadar

3UF7110-1AA01-0	1.680,00
3UF7111-1AA01-0	1.714,00
3UF7112-1AA01-0	1.736,00
3UF7113-1AA01-0	2.649,00
3UF7114-1BA01-0	2.935,00

* İkinci Nesil Akım/Gerilim ölçme modülleri SIMOCODE Pro V PROFIBUS E15, Pro V PN E10 ve Pro V EtherNet/IP E01, Pro V Modbus RTU E02 versiyon ve sonrası ürünlerde kullanılabilir.

Genişleme Modülleri

SIMOCODE Pro S Genişleme Modülleri

Multifonksiyonel modül 24 V DC
 Multifonksiyonel modül 110..240 V AC / DC

3UF7600-1AB01-0	1.736,00
3UF7600-1AU01-0	1.736,00

SIMOCODE Pro V Genişleme Modülleri

Dijital genişleme modülü 24 V DC
 Dijital genişleme modülü 110..240 V AC/DC
 Analog genişleme modülü
 Kaçak akım modülü (3UL23 akım trafosu ile)
 Sıcaklık Modülü
 DM-F Local emniyetli genişleme modülü 24 V DC
 DM-F PROFISAFE emniyetli genişleme modülü 24 V DC

3UF7300-1AB00-0	1.305,00
3UF7300-1AU00-0	1.305,00
3UF7400-1AA00-0	2.184,00
3UF7510-1AA00-0	1.384,00
3UF7700-1AA00-0	1.837,00
3UF7320-1AB00-0	2.554,00
3UF7330-1AB00-0	3.416,00



3UF7020-1AU01-0



3UF7011-1AU00-0



3UF7114-1BA00-0



3UF7110-1AA01-0



3UF7300-1AU00-0

Malzeme Cinsi	Sipariş No.	Birim Fiyatı TL
---------------	-------------	-----------------

Modüller Arası Bağlantı Kabloları



0.025 m yassı kablo	3UF7930-0AA00-0	84,00
0.1 m yassı kablo	3UF7931-0AA00-0	84,00
0.3 m yassı kablo	3UF7935-0AA00-0	112,00
0.5 m yassı kablo	3UF7932-0AA00-0	129,00
1.0 m yuvarlak kablo	3UF7937-0BA00-0	280,00
2.5 m yuvarlak kablo	3UF7933-0BA00-0	308,00



Operatör Paneller

Operatör Paneli Titanyum Gri	3UF7200-1AA01-0	1.714,00
Gösterge Paneli Titanyum Gri*	3UF7210-1AA01-0	2.823,00



* Sadece SIMOCODE Pro V, Pro V PN ve Pro V Modbus RTU ile kullanılabilir.



Aksesuarlar

Hafıza Modülü

Initialization module (Panoya montaj)	3UF7902-0AA00-0	462,00
---------------------------------------	-----------------	--------

Initialization Modül Y Bağlantı Kablosu

0,1 - 1,0 m	3UF7931-0CA00-0	320,00
0,5 - 1,0 m	3UF7932-0CA00-0	370,00
1,0 - 1,0 m	3UF7937-0CA00-0	516,00

Diğer Aksesuarlar

Pano dışından bağlanma adaptörü	3UF7920-0AA00-0	168,00
Profibus adresleme konnektörü	3UF7910-0AA00-0	499,00
PRO S PROFIBUS kablosu ekran bağlama ve destek terminali	3UF7960-0AA00-0	392,00

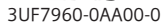

PC Bağlantı Kabloları

PC bağlantı kablosu USB	3UF7941-0AA00-0	908,00
-------------------------	-----------------	--------

Yazılım

SIMOCODE ES / TIA V15 Combo Lisans - Standard	3ZS1322-5CC13-OYA5	6.328,00
SIMOCODE ES / TIA V15 Combo Lisans - Premium	3ZS1322-6CC13-OYA5	10.618,00





3RK7243-2AA30-0XB0



3RK7137-6SA00-0BC1



6GK1 415-2BA10



3RX9501-0BA00



3RX9010-0AA00



3RK1904-2AB02

3RK1901-1NN10
3RK1901-1NR21

3RK1901-1NR10



3RK1902-4BA00-5AA0

Malzeme Cinsi	Sipariş No.	Birim Fiyatı TL	Min. Sipariş Adedi
---------------	-------------	-----------------	--------------------

AS-Interface Haberleşme Modülleri

S7-1200 Master

CM 1243-2

3RK7243-2AA30-0XB0 4.110,00 1

ET 200SP Master

CM AS-I Master ST (Base Unit ayrıca sipariş edilmelidir)*

3RK7137-6SA00-0BC1 5.219,00 1

F-CM AS-I Safety ST (Base Unit ayrıca sipariş edilmelidir)**

3RK7136-6SC00-0BC1 3.774,00 1

* Base Unit-BU20-P6+A2+4D (6ES7193-6BP20-0DC0) Otomasyon listesinden sipariş edilmelidir.

** Base Unit-BU20-P6+A2+4B (6ES7193-6BP20-0BC1) Otomasyon listesinden sipariş edilmelidir.

AS-I Link Modülleri

DP/AS-I Link Advanced, tekli master

6GK1415-2BA10 7.761,00 1

DP/AS-I Link Advanced, çiftli master

6GK1415-2BA20 10.080,00 1

IE/AS-I Link, tekli master

6GK1411-2AB10 9.520,00 1

IE/AS-I Link, çiftli master

6GK1411-2AB20 12.544,00 1

Data Decoupling Modüller

AS-I Master CM 1243-2 için giriş: 24V DC / çıkış: 30V DC
1x4A tekli Data Decoupling Modülü

3RK7271-1AA30-0AA0 1.097,00 1

3RK1901-1DE12-1AA0 1.097,00 1

AS-I Güç Kaynakları

Giriş: AC 120 /230 V - Çıkış: 3A

3RX9501-0BA00 2.777,00 1

Giriş: 24V DC - Çıkış: 3A

3RX9501-1BA00 4.704,00 1

Giriş: AC 120 /230 V - Çıkış: 5A

3RX9502-0BA00 3.584,00 1

Giriş: AC 120 /230 V - Çıkış: 8A

3RX9503-0BA00 5.264,00 1

AS-I Kablolar

AS-I sarı kablo , 100 m

3RX9010-0AA00 2.385,00 1

AS-I siyah kablo (DC 24 V), 100 m

3RX9020-0AA00 2.833,00 1

AS-I Adresleme Cihazı

3RK1904-2AB02 4.256,00 1

AS-I Aksesuarlar

Extension plug (AS-I hattını 200 m'e kadar uzatmak için kullanılır)

3RK1901-1MX02 985,00 1

AS-I kablosu dağıtıcı eleman

3RK1901-2NN10 213,00 1

AS-I / M12 dallandırıcı eleman (taşıma kapasitesi 4A)

3RK1901-2NR10 213,00 1

AS-I / M12 dallandırıcı eleman 1m kablolu

3RK1901-2NR11 229,00 1

AS-I ve Uaux / M12 dallandırıcı eleman 1m kablolu

3RK1901-2NR21 414,00 1

AS-I / M12 dallandırıcı eleman (taşıma kapasitesi 2A)

3RX9801-0AA00 132,00 1

M12 düz konektör 5 kutup vidalı bağlantı (Maks. 0.75 mm²)

3RK1902-4BA00-5AA0 154,00 1

AS-I kablo sonlandırıcı, IP 67

3RK1901-1MN00 38,00 10

Montaj plakası sonlandırıcı

3RK1902-0AR00 11,00 5

IP 67 modül boş M12 girişler için koruyucu kapak

3RK1901-1KA00 10,00 10

Malzeme Cinsi	Sipariş No.	Birim Fiyatı TL
---------------	-------------	-----------------

Pano İçi Slave Modüller, IP20



3RK2400-2CE00-2AA2

17,55 mm: Slave Tipi A/B

YENİ

4DI 2-kablolu bağlantı

3RK2200-0CE00-2AA2

952,00

22,5 mm: Slave Tipi A/B

YENİ

4DI 3-kablolu bağlantı

3RK2200-2CE00-2AA2

1.198,00

4DI / 4DO Röle çıkış 3-kablolu bağlantı

3RK2402-2CE00-2AA2

1.635,00

4DI / 4DO 2A yarı iletken çıkış 3-kablolu bağlantı

3RK2400-2CE00-2AA2

1.557,00

K45 Saha Tipi Slave Modüller, IP67



3RK2200-0CQ20-0AA3

Slave Tipi A/B

4DI*

3RK2200-0CQ20-0AA3

1.266,00

3DO (1A)*

3RK2100-1EQ20-0AA3

1.400,00

2DI / 2DO (2A)*

3RK2400-1BQ20-0AA3

1.434,00

Slave Tipi Standart

4DI*

3RK1200-0CQ20-0AA3

1.165,00

4DO (1A)*

3RK1100-1CQ20-0AA3

1.400,00

K45 Montaj Plakası

Duvara montaj

3RK1901-2EA00

91,00

Standart raya montaj

3RK1901-2DA00

94,00

*K45 montaj plakası dahil değildir. Ayrıca sipariş edilebilir.

K60 Saha Tipi Slave Modüller, IP67



3RK2400-1DQ00-0AA3

Dijital I/O Modülleri Slave Tipi A/B

8DI**

3RK2200-0DQ00-0AA3

2.430,00

4DI / 4DO (2A)**

3RK2400-1DQ00-0AA3

1.994,00

4DI / 3DO (2A)**

3RK2400-1FQ03-0AA3

1.982,00

Dijital I/O Modülleri Slave Tipi Standart

8DI**

3RK1200-0DQ00-0AA3

2.318,00

4DI / 4DO (2A)**

3RK1400-1DQ00-0AA3

1.904,00

Analog Modüller: Slave Tipi A/B

2AI - 4..20 mA / ± 20 mA**

3RK2207-1BQ50-0AA3

2.778,00

2AI - ± 10 V / 1..5 V**

3RK2207-2BQ50-0AA3

2.778,00

Analog Modüller: Slave Tipi Standart

2AI - 4..20 mA / ± 20 mA**

3RK1207-1BQ40-0AA3

2.632,00

2AI - ± 10 V / 1..5 V**

3RK1207-2BQ40-0AA3

2.632,00

4AI - 4..20 mA / ± 20 mA**

3RK1207-1BQ44-0AA3

3.024,00

4AI - ± 10 V / 1..5 V**

3RK1207-2BQ44-0AA3

3.024,00

2AO - 4..20 mA / ± 20 mA / 0..20 mA**

3RK1107-1BQ40-0AA3

2.789,00

2AO - ± 10 V / 0..10 V / 1..5 V**

3RK1107-2BQ40-0AA3

2.789,00



3RK1901-0CA00

K60 Montaj Plakaları

Duvara montaj

3RK1901-0CA00

146,00

Standart raya montaj

3RK1901-0CB01

174,00

**K60 montaj plakası dahil değildir. Ayrıca sipariş edilebilir.

3VA10-3VA25 Kodlandırma Sistematiği

Online konfigüratör:

www.siemens.com/lowvoltage/configurator-3VA

		3VA	4	5	6	7	8	9	10	11	12	-	0AA0
Koruma Ünitesi	Termik Manyetik												
	Elektronik												
Boyut (Kasa Tipi)	100 A												
	160 A												
	250 A												
	400 A												
	630 A												
	1000 A												
Anma Akımı	8 A	-	■	-	-	-	-	-	-	-	-	-	0 8
	12.5 A	-	■	-	-	-	-	-	-	-	-	-	9 2
	16 A	■	■	-	-	-	-	-	-	-	-	-	9 6
	20 A	■	■	-	-	-	-	-	-	-	-	-	2 0
	25 A	■	■	-	-	-	-	-	-	-	-	-	2 5
	32 A	■	■	-	-	-	-	-	-	-	-	-	3 2
	40 A	■	■	-	-	-	-	-	-	-	-	-	4 0
	50 A	■	■	-	-	-	-	-	-	-	-	-	5 0
	63 A	■	■	-	-	-	-	-	-	-	-	-	6 3
	80 A	■	■	-	-	-	-	-	-	-	-	-	8 0
	100 A	■	■	-	-	-	-	-	-	-	-	-	1 0
	125 A	-	■	-	-	-	-	-	-	-	-	-	1 2
	160 A	-	■	■	-	-	-	-	-	-	-	-	1 6
	200 A	-	-	■	-	-	-	-	-	-	-	-	2 0
	250 A	-	-	■	-	-	-	-	-	-	-	-	2 5
	320 A	-	-	■	■	-	-	-	-	-	-	-	3 2
	400 A	-	-	■	■	-	-	-	-	-	-	-	4 0
	500 A	-	-	■	■	-	-	-	-	-	-	-	5 0
	630 A	-	-	■	■	-	-	-	-	-	-	-	6 3
	800 A	-	-	■	■	-	-	-	-	-	-	-	8 0
	1000 A	-	-	■	■	-	-	-	-	-	-	-	1 0
Kısa Devre Kesme Kapasitesi Icu=Ics , 380...415V	Aşırı Yük ve Kısa Devre Korumasız	-	■	■	■	■	-	-	-	-	-	-	1
	16 kA	■	-	-	-	-	-	-	-	-	-	-	2
	25 kA	■	■	-	-	-	-	-	-	-	-	-	3
	36 kA	■	■	■	■	-	-	-	-	-	-	-	4
	55 kA	■	■	■	■	■	■	■	■	■	■	■	5
	70 kA	-	■	■	■	■	■	■	■	■	■	■	6
	85 kA	-	-	-	-	-	■	■	■	■	■	■	6
	110 kA	-	-	-	-	-	■	■	■	■	■	■	7
	150 kA	-	-	-	-	-	■	■	■	■	■	■	8

		3VA	4	5	6	7	8	9	10	11	12	- 0AA0					
		3VA10	3VA11	3VA12	3VA13	3VA14	3VA15	3VA20	3VA21	3VA22	3VA23	3VA24	3VA25				
Termik Manyetik Koruma	Korumasız	-	■	■	■	■	■	-	-	-	-	-	SD100	-	A		
	Hat Koruması	■	■	-	-	-	-	-	-	-	-	-	-	TM210	FTFM	D	
		-	■	-	-	-	-	-	-	-	-	-	-	TM220	ATFM	E	
		-	■	■	■	■	■	■	-	-	-	-	-	TM240	ATAM	F	
		-	■	-	-	-	-	-	-	-	-	-	-	TM110M	FM	G	
	Starter Koruması	-	■	■	■	■	■	-	-	-	-	-	-	TM120M	AM	H	
-		■	■	■	■	■	■	-	-	-	-	-					
Nötr İletkeni Koruması (Termik Manyetik)	Korumasız														A		
	Hat Koruması	Nötr İletkeni Korumasız											E				
		%50 Nötr İletkeni Koruması											F				
		%100 Nötr İletkeni Koruması											G				
	Starter Koruması	Nötr İletkeni Korumasız											M				
Elektronik Koruma	Hat Koruması	-	-	-	-	-	-	■	■	■	■	■	■	ETU340	ELISA LI	H	K
		-	-	-	-	-	-	-	■	■	■	■	■	ETU320	LI	H	L
		-	-	-	-	-	-	-	■	■	■	■	■	ETU330	LIG	H	M
	Hat ve Jeneratör Koruması	-	-	-	-	-	-	-	■	■	■	■	■	ETU350	LSI	H	N
		-	-	-	-	-	-	-	■	■	■	■	■	ETU550	LSI	J	P
	Hat ve Jeneratör Koruması, Ekranlı	-	-	-	-	-	-	-	■	■	■	■	■	ETU560	LSIG	J	Q
		-	-	-	-	-	-	-	■	■	■	■	■	ETU850	LSI	K	P
	Hat ve Jeneratör Koruması, Ekranlı , Enerji Veri Toplama, Özelliği	-	-	-	-	-	-	-	■	■	■	■	■	ETU860	LSIG	K	Q
		-	-	-	-	-	-	-	■	■	■	■	■	ETU350M	LSI	M	N
	Motor Koruması , Ekranlı	-	-	-	-	-	-	-	■	■	■	■	■	ETU550M	LSI	M	P
	Motor Koruması , Ekranlı , Enerji Veri Toplama Özelliği	-	-	-	-	-	-	-	■	■	■	■	■	ETU860M	LSIG	M	Q
Starter Koruması	-	-	-	-	-	-	-	■	■	■	■	■	ETU310M	I	M	S	
Kutup Sayısı	1 Kutuplu	-	■	-	-	-	-	-	-	-	-	-	-			1	
	2 Kutuplu	-	■	■	-	-	-	-	-	-	-	-	-			2	
	3 Kutuplu	■	■	■	■	■	■	■	■	■	■	■	■			3	
	4 Kutuplu	■	■	■	■	■	■	■	■	■	■	■	■			4	
Bağlantı Tipi	Bara Bağlantı Adaptörlü	■	■	■	■	■	■	■	■	■	■	■	■			2	
	Blok Klemens Bağlantılı	■	■	-	-	-	-	■	■	-	-	-	-			6	

STSM (Sabit Termik Sabit Manyetik) : Termik ve Manyetik Ayarsız
 ATSM (Ayarlı Termik Sabit Manyetik) : Termik Ayarlı ve Manyetik Ayarsız
 ATAM (Ayarlı Termik Ayarlı Manyetik) : Termik Ayarlı ve Manyetik Ayarlı
 SM (Sabit Manyetik) : Termik Koruma Yok , Manyetik Ayarsız
 AM (Ayarlı manyetik) :Termik Koruma Yok , Manyetik Ayarlı

3VA1 ve 3VA2 TİPİ KOMPAKT GÜÇ ŞALTERLERİ

3 kutuplu

HAT KORUMASINA YÖNELİK KOMPAKT GÜÇ ŞALTERLERİ
3 Kutuplu Kompakt Şalterler (IEC60947-2 standardında)

- 3VA1 termik ayarlı, manyetik sabit, TM220 termik manyetik koruma ünitesi, blok klemens bağlantılı veya bara bağlantı adaptörlü
- 3VA1 termik ayarlı, manyetik ayarlı, TM240 termik manyetik koruma ünitesi, blok klemens bağlantılı veya bara bağlantı adaptörlü

380/415VAC/50Hz, I_{cs}=I_{cu}

Tip	Anma Akımı I _n (A)	Termik Ayar Sahası I _R (A)	Manyetik Ayar Sahası I _i (A)	Koruma Ünitesi Tipi	Sipariş No	Kesme Kapasitesi (kA)	Birim Fiyatı TL	Min. Sipariş Adedi
3VA11	16	11 ... 16	320	TM220	3VA1196-4EE36-0AA0	36	1.203,00	1
	20	14 ... 20	320	TM220	3VA1120-4EE36-0AA0	36	1.203,00	1
	25	18 ... 25	320	TM220	3VA1125-4EE36-0AA0	36	1.203,00	1
	32	22 ... 32	320	TM220	3VA1132-4EE36-0AA0	36	1.203,00	1
	40	28 ... 40	400	TM220	3VA1140-4EE36-0AA0	36	1.203,00	1
	50	35 ... 50	500	TM220	3VA1150-4EE36-0AA0	36	1.203,00	1
	63	44 ... 63	630	TM220	3VA1163-4EE36-0AA0	36	1.203,00	1
	80	56 ... 80	800	TM220	3VA1180-4EE36-0AA0	36	1.203,00	1
	100	70 ... 100	1000	TM220	3VA1110-4EE36-0AA0	36	1.203,00	1
	125	88 ... 125	1250	TM220	3VA1112-4EE36-0AA0	36	1.557,00	1
	160	112 ... 160	1600	TM220	3VA1116-4EE36-0AA0	36	1.626,00	1



3VA11



TM220

3VA11	16	11 ... 16	160 ... 320	TM240	3VA1196-4EF36-0AA0	36	1.228,00	1
	20	14 ... 20	160 ... 320	TM240	3VA1120-4EF36-0AA0	36	1.228,00	1
	25	18 ... 25	160 ... 320	TM240	3VA1125-4EF36-0AA0	36	1.228,00	1
	32	22 ... 32	160 ... 320	TM240	3VA1132-4EF36-0AA0	36	1.228,00	1
	40	28 ... 40	200 ... 400	TM240	3VA1140-4EF36-0AA0	36	1.228,00	1
	50	35 ... 50	250 ... 500	TM240	3VA1150-4EF36-0AA0	36	1.228,00	1
	63	44 ... 63	315 ... 630	TM240	3VA1163-4EF36-0AA0	36	1.228,00	1
	80	56 ... 80	400 ... 800	TM240	3VA1180-4EF36-0AA0	36	1.228,00	1
	100	70 ... 100	500 ... 1000	TM240	3VA1110-4EF36-0AA0	36	1.228,00	1
	125	88 ... 125	625 ... 1250	TM240	3VA1112-4EF36-0AA0	36	1.621,00	1
	160	112 ... 160	800 ... 1600	TM240	3VA1116-4EF36-0AA0	36	1.691,00	1
3VA12	200	140 ... 200	1000...2000	TM240	3VA1220-4EF32-0AA0	36	2.293,00	1
	250	175 ... 250	1250...2500	TM240	3VA1225-4EF32-0AA0	36	2.436,00	1
3VA13	320	220 ... 320	1600...3200	TM240	3VA1332-4EF32-0AA0	36	5.108,00	1
	400	280 ... 400	2000...4000	TM240	3VA1340-4EF32-0AA0	36	6.026,00	1
3VA14	500	350 ... 500	2500...5000	TM240	3VA1450-4EF32-0AA0	36	6.949,00	1
	630	440 ... 630	2520...5040	TM240	3VA1463-4EF32-0AA0	36	8.280,00	1



3VA12

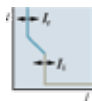

TM240

3VA1 ve 3VA2 TİPİ KOMPAKT GÜÇ ŞALTERLERİ

3 kutuplu

HAT KORUMASINA YÖNELİK KOMPAKT GÜÇ ŞALTERLERİ
3 Kutuplu Kompakt Şalterler (IEC60947-2 standardında)

- 3VA1 termik ayarlı, manyetik sabit, TM220 termik manyetik koruma ünitesi, blok klemens bağlantılı veya bara bağlantı adaptörlü
- 3VA1 termik ayarlı, manyetik ayarlı, TM240 termik manyetik koruma ünitesi, blok klemens bağlantılı veya bara bağlantı adaptörlü

380/415VAC/50Hz, I_{cs}=I_{cu}

Tip	Anma Akımı I _n (A)	Termik Ayar Sahası I _R (A)	Manyetik Ayar Sahası I _i (A)	Koruma Ünitesi Tipi	Sipariş No	Kesme Kapasitesi (kA)	Birim Fiyatı TL	Min. Sipariş Adedi
3VA11	16	11 ... 16	320	TM220	3VA1196-5EE36-0AA0	55	1.407,00	1
	20	14 ... 20	320	TM220	3VA1120-5EE36-0AA0	55	1.407,00	1
	25	18 ... 25	320	TM220	3VA1125-5EE36-0AA0	55	1.407,00	1
	32	22 ... 32	320	TM220	3VA1132-5EE36-0AA0	55	1.407,00	1
	40	28 ... 40	400	TM220	3VA1140-5EE36-0AA0	55	1.407,00	1
	50	35 ... 50	500	TM220	3VA1150-5EE36-0AA0	55	1.407,00	1
	63	44 ... 63	630	TM220	3VA1163-5EE36-0AA0	55	1.407,00	1
	80	56 ... 80	800	TM220	3VA1180-5EE36-0AA0	55	1.407,00	1
	100	70 ... 100	1000	TM220	3VA1110-5EE36-0AA0	55	1.407,00	1
	125	88 ... 125	1250	TM220	3VA1112-5EE36-0AA0	55	1.935,00	1
	160	112 ... 160	1600	TM220	3VA1116-5EE36-0AA0	55	2.024,00	1



3VA11



TM220

3VA11	16	11 ... 16	160 ... 320	TM240	3VA1196-5EF36-0AA0	55	1.474,00	1	
	20	14 ... 20	160 ... 320	TM240	3VA1120-5EF36-0AA0	55	1.474,00	1	
	25	18 ... 25	160 ... 320	TM240	3VA1125-5EF36-0AA0	55	1.474,00	1	
	32	22 ... 32	160 ... 320	TM240	3VA1132-5EF36-0AA0	55	1.474,00	1	
	40	28 ... 40	200 ... 400	TM240	3VA1140-5EF36-0AA0	55	1.474,00	1	
	50	35 ... 50	250 ... 500	TM240	3VA1150-5EF36-0AA0	55	1.474,00	1	
	63	44 ... 63	315 ... 630	TM240	3VA1163-5EF36-0AA0	55	1.474,00	1	
	80	56 ... 80	400 ... 800	TM240	3VA1180-5EF36-0AA0	55	1.474,00	1	
	100	70 ... 100	500 ... 1000	TM240	3VA1110-5EF36-0AA0	55	1.474,00	1	
	125	88 ... 125	625 ... 1250	TM240	3VA1112-5EF36-0AA0	55	2.024,00	1	
	160	112 ... 160	800 ... 1600	TM240	3VA1116-5EF36-0AA0	55	2.115,00	1	
	3VA12	200	140 ... 200	1000...2000	TM240	3VA1220-5EF32-0AA0	55	2.739,00	1
		250	175 ... 250	1250...2500	TM240	3VA1225-5EF32-0AA0	55	2.871,00	1
3VA13	320	220 ... 320	1600...3200	TM240	3VA1332-5EF32-0AA0	55	5.609,00	1	
	400	280 ... 400	2000...4000	TM240	3VA1340-5EF32-0AA0	55	6.293,00	1	
3VA14	500	350 ... 500	2500...5000	TM240	3VA1450-5EF32-0AA0	55	7.644,00	1	
	630	440 ... 630	2520...5040	TM240	3VA1463-5EF32-0AA0	55	8.939,00	1	
3VA15	800	560 ... 800	4000...8000	TM240	3VA1580-5EF32-0AA0	55	11.065,00	1	
	1000	700 ... 1000	5000...10000	TM240	3VA1510-5EF32-0AA0	55	14.800,00	1	



TM240

3VA1 ve 3VA2 TİPİ KOMPAKT GÜÇ ŞALTERLERİ

3 kutuplu

HAT KORUMASINA YÖNELİK KOMPAKT GÜÇ ŞALTERLERİ
3 Kutuplu Kompakt Şalterler (IEC60947-2 standardında)

- 3VA1 termik ayarlı, manyetik ayarlı, TM240 termik manyetik koruma ünitesi, blok klemens bağlantılı veya bara bağlantı adaptörlü

380/415VAC/50Hz, Ics=Icu

Tip	Anma Akımı I _n (A)	Termik Ayar Sahası I _R (A)	Manyetik Ayar Sahası I _i (A)	Koruma Ünitesi Tipi	Sipariş No	Kesme Kapasitesi (kA)	Birim Fiyatı TL	Min. Sipariş Adedi
3VA11	16	11 ... 16	160 ... 320	TM240	3VA1196-6EF36-0AA0	70	1.728,00	1
	20	14 ... 20	160 ... 320	TM240	3VA1120-6EF36-0AA0	70	1.728,00	1
	25	18 ... 25	160 ... 320	TM240	3VA1125-6EF36-0AA0	70	1.728,00	1
	32	22 ... 32	160 ... 320	TM240	3VA1132-6EF36-0AA0	70	1.728,00	1
	40	28 ... 40	200 ... 400	TM240	3VA1140-6EF36-0AA0	70	1.728,00	1
	50	35 ... 50	250 ... 500	TM240	3VA1150-6EF36-0AA0	70	1.728,00	1
	63	44 ... 63	315 ... 630	TM240	3VA1163-6EF36-0AA0	70	1.728,00	1
	80	56 ... 80	400 ... 800	TM240	3VA1180-6EF36-0AA0	70	1.728,00	1
	100	70 ... 100	500 ... 1000	TM240	3VA1110-6EF36-0AA0	70	1.728,00	1
	125	88 ... 125	625 ... 1250	TM240	3VA1112-6EF36-0AA0	70	2.532,00	1
	160	112 ... 160	800 ... 1600	TM240	3VA1116-6EF36-0AA0	70	2.646,00	1
3VA12	200	140 ... 200	1000 ... 2000	TM240	3VA1220-6EF32-0AA0	70	3.692,00	1
	250	175 ... 250	1250 ... 2500	TM240	3VA1225-6EF32-0AA0	70	3.867,00	1
3VA13	320	220 ... 320	1600 ... 3200	TM240	3VA1332-6EF32-0AA0	70	6.363,00	1
	400	280 ... 400	2000 ... 4000	TM240	3VA1340-6EF32-0AA0	70	7.137,00	1
3VA14	500	350 ... 500	2500 ... 5000	TM240	3VA1450-6EF32-0AA0	70	8.687,00	1
	630	440 ... 630	2520 ... 5040	TM240	3VA1463-6EF32-0AA0	70	10.163,00	1
3VA15	800	560 ... 800	4000 ... 8000	TM240	3VA1580-6EF32-0AA0	70	12.559,00	1
	1000	700 ... 1000	5000 ... 10000	TM240	3VA1510-6EF32-0AA0	70	17.891,00	1



3VA15

KORUMASIZ YÜK AYIRICILAR

Koruma ünitesiz 3 Kutuplu Yük Ayırıcılar (IEC60947-3 standardında)

3 kutuplu 380/415VAC/50Hz

3VA11	63	--	--	--	3VA1163-1AA36-0AA0	--	1.221,00	1
	100	--	--	--	3VA1110-1AA36-0AA0	--	1.221,00	1
	125	--	--	--	3VA1112-1AA36-0AA0	--	1.381,00	1
	160	--	--	--	3VA1116-1AA36-0AA0	--	1.432,00	1
3VA12	250	--	--	--	3VA1225-1AA32-0AA0	--	1.907,00	1
3VA13	400	--	--	--	3VA1340-1AA32-0AA0	--	2.843,00	1
	630	--	--	--	3VA1463-1AA32-0AA0	--	4.624,00	1



3VA13

3VA1 ve 3VA2 TİPİ KOMPAKT GÜÇ ŞALTERLERİ

3 kutuplu

HAT KORUMASINA YÖNELİK KOMPAKT GÜÇ ŞALTERLERİ
3 Kutuplu Kompakt Şalterler (IEC60947-2 standardında)

- 3VA2 tipi termik ve manyetik ayarlı LI korumalı ETU320 elektronik koruma ünitesi, bara bağlantı adaptörlü

380/415VAC/50Hz, I_{cs}=I_{cu}

Tip	Anma Akımı I _n (A)	Termik Ayar Sahası I _R (A)	Manyetik Ayar Sahası I _i (A)	Koruma Ünitesi Tipi	Sipariş No	Kesme Kapasitesi (kA)	Birim Fiyatı TL	Min. Sipariş Adedi
3VA23	400	160 ... 400	600 ... 4000	ETU320	3VA2340-4HL32-0AA0	36	6.601,00	1
3VA24	630	250 ... 630	945 ... 6300	ETU320	3VA2463-4HL32-0AA0	36	8.846,00	1



3VA25



ETU320

3VA21	63	25 ... 63	95 ... 756	ETU320	3VA2163-5HL32-0AA0	55	2.113,00	1
	100	40 ... 100	150 ... 1200	ETU320	3VA2110-5HL32-0AA0	55	2.207,00	1
	160	63 ... 160	240 ... 1600	ETU320	3VA2116-5HL32-0AA0	55	4.216,00	1
3VA22	250	100 ... 250	375 ... 2500	ETU320	3VA2225-5HL32-0AA0	55	5.536,00	1
3VA23	400	160 ... 400	600 ... 4000	ETU320	3VA2340-5HL32-0AA0	55	7.261,00	1
3VA24	630	250 ... 630	945 ... 6300	ETU320	3VA2463-5HL32-0AA0	55	9.734,00	1
3VA25	800	320 ... 800	1200...8000	ETU320	3VA2580-5HL32-0AA0	55	12.977,00	1
	1000	400 ... 1000	1500...10000	ETU320	3VA2510-5HL32-0AA0	55	17.339,00	1
3VA27(*)	1250	500 ... 1250	1875...18750	ETU320	3VA2712-5AB03-0AA0	55	18.161,00	1
	1600	640 ... 1600	2400...24000	ETU320	3VA2716-5AB03-0AA0	55	24.215,00	1



3VA27



ETU320

3VA21	63	25 ... 63	95 ... 756	ETU320	3VA2163-6HL32-0AA0	85	3.077,00	1
	100	40 ... 100	150 ... 1200	ETU320	3VA2110-6HL32-0AA0	85	3.326,00	1
	160	63 ... 160	240 ... 1600	ETU320	3VA2116-6HL32-0AA0	85	5.043,00	1
3VA22	250	100 ... 250	375 ... 2500	ETU320	3VA2225-6HL32-0AA0	85	6.611,00	1
3VA23	400	160 ... 400	600 ... 4000	ETU320	3VA2340-6HL32-0AA0	85	8.773,00	1
3VA24	630	250 ... 630	945 ... 6300	ETU320	3VA2463-6HL32-0AA0	85	11.416,00	1
3VA25	800	320 ... 800	1200...8000	ETU320	3VA2580-6HL32-0AA0	85	16.401,00	1
	1000	400 ... 1000	1500...10000	ETU320	3VA2510-6HL32-0AA0	85	18.223,00	1
3VA27(*)	1250	500 ... 1250	1875...18750	ETU320	3VA2712-6AB03-0AA0	85	19.939,00	1
	1600	640 ... 1600	2400...24000	ETU320	3VA2716-6AB03-0AA0	85	26.559,00	1

(*) 3VA27 Mandallı tiptir. Motor takılamaz. Motor takılabilen tipler aşağıda belirtilmiştir.

3VA27 - 3 Kutuplu, motor takılabilen, ETU350 LSI elektronik koruma ünitesi

3VA27	800	320 ... 800	1200...12000	ETU350	3VA2780-1AC03-0AA0	55	13.962,00	1
	1000	400 ... 1000	1500...15000	ETU350	3VA2710-1AC03-0AA0	55	17.582,00	1
	1250	500 ... 1250	1875...18750	ETU350	3VA2712-1AC03-0AA0	55	20.243,00	1
	1600	640 ... 1600	2400...24000	ETU350	3VA2716-1AC03-0AA0	55	26.480,00	1
3VA27	800	320 ... 800	1200...12000	ETU350	3VA2780-2AC03-0AA0	85	16.603,00	1
	1000	400 ... 1000	1500...15000	ETU350	3VA2710-2AC03-0AA0	85	18.548,00	1
	1250	500 ... 1250	1875...18750	ETU350	3VA2712-2AC03-0AA0	85	20.952,00	1
	1600	640 ... 1600	2400...24000	ETU350	3VA2716-2AC03-0AA0	85	27.572,00	1



3VA27

3VA KOMPAKT TİP GÜÇ ŞALTERLERİ

3 kutuplu

3 KUTUPLU STARTER KORUMA ŞALTERİ (IEC60947-2 STANDARINDA)

- TM120M sadece manyetik korumalı

 IE3'e
 hazır mısınız?



3 kutuplu

380/415VAC/50Hz

Tip	Anma Akımı I _n (A)	Termik Ayar Sahası I _R (A)	Manyetik Ayar Sahası I _i (A)	Koruma Ünitesi Tipi	Sipariş No	Kesme Kapasitesi (kA)	Birim Fiyatı TL	Min. Sipariş Adedi
3VA11	32	--	220 ... 510	TM120M	3VA1132-5MH36-0AA0	55	1.613,00	1
	40	--	280 ... 640	TM120M	3VA1140-5MH36-0AA0	55	1.613,00	1
	50	--	350 ... 800	TM120M	3VA1150-5MH36-0AA0	55	1.613,00	1
	63	--	440 ... 1010	TM120M	3VA1163-5MH36-0AA0	55	1.613,00	1
	80	--	560 ... 1280	TM120M	3VA1180-5MH36-0AA0	55	1.613,00	1
	100	--	700 ... 1600	TM120M	3VA1110-5MH36-0AA0	55	1.613,00	1
	125	--	875 ... 2000	TM120M	3VA1112-5MH36-0AA0	55	2.081,00	1
3VA12	160	--	1120 ... 2560	TM120M	3VA1216-5MH32-0AA0	55	2.428,00	1
	200	--	1400 ... 2800	TM120M	3VA1220-5MH32-0AA0	55	3.050,00	1
3VA13	250	--	2000 ... 4000	TM120M	3VA1325-5MH32-0AA0	55	3.358,00	1
	320	--	2240 ... 4480	TM120M	3VA1332-5MH32-0AA0	55	4.626,00	1
3VA14	400	--	2400 ... 4800	TM120M	3VA1440-5MH32-0AA0	55	4.908,00	1
	500	--	2500 ... 5000	TM120M	3VA1450-5MH32-0AA0	55	6.811,00	1
3VA15	800	--	4800...9600	TM120M	3VA1580-5MH32-0AA0	55	10.348,00	1

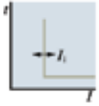

3VA11



TM120M

3VA11	32	--	220 ... 510	TM120M	3VA1132-6MH36-0AA0	70	1.887,00	1
	40	--	280 ... 640	TM120M	3VA1140-6MH36-0AA0	70	1.887,00	1
	50	--	350 ... 800	TM120M	3VA1150-6MH36-0AA0	70	1.887,00	1
	63	--	440 ... 1010	TM120M	3VA1163-6MH36-0AA0	70	1.887,00	1
	80	--	560 ... 1280	TM120M	3VA1180-6MH36-0AA0	70	1.887,00	1
	100	--	700 ... 1600	TM120M	3VA1110-6MH36-0AA0	70	1.887,00	1
	125	--	875 ... 2000	TM120M	3VA1112-6MH36-0AA0	70	2.599,00	1
3VA12	160	--	1120 ... 2560	TM120M	3VA1216-6MH32-0AA0	70	2.923,00	1
	200	--	1400 ... 2800	TM120M	3VA1220-6MH32-0AA0	70	3.598,00	1
3VA13	250	--	2000 ... 4000	TM120M	3VA1325-6MH32-0AA0	70	4.052,00	1
	320	--	2240 ... 4480	TM120M	3VA1332-6MH32-0AA0	70	5.546,00	1
3VA14	400	--	2400 ... 4800	TM120M	3VA1440-6MH32-0AA0	70	7.296,00	1
	500	--	2500 ... 5000	TM120M	3VA1450-6MH32-0AA0	70	7.883,00	1
3VA15	800	--	4800...9600	TM120M	3VA1580-6MH32-0AA0	70	11.402,00	1

3 Kutuplu Motor Koruma Şalteri (IEC60947-2 standardında)

 * 3VA2 tipi LSI fonksiyonlu (I_i =15xI), ETU350M elektronik koruma ünitesi, bara bağlantı adaptörlü

380/415VAC/50Hz

3 kutuplu

3VA21	25	10 ... 25	75...375	ETU350M	3VA2125-5MN32-0AA0	55	2.545,00	1
	40	16 ... 40	120...600	ETU350M	3VA2140-5MN32-0AA0	55	2.545,00	1
	63	25 ... 63	189...945	ETU350M	3VA2163-5MN32-0AA0	55	2.545,00	1
	100	40 ... 100	360...1500	ETU350M	3VA2110-5MN32-0AA0	55	2.764,00	1
3VA22	160	63 ... 160	480...2400	ETU350M	3VA2216-5MN32-0AA0	55	3.788,00	1
	200	80 ... 200	600...3000	ETU350M	3VA2220-5MN32-0AA0	55	4.412,00	1
3VA23	250	100 ... 250	750...3750	ETU350M	3VA2325-5MN32-0AA0	55	7.320,00	1
3VA24	400	160 ... 400	1200...6000	ETU350M	3VA2440-5MN32-0AA0	55	8.212,00	1
	500	200 ... 500	1500...7500	ETU350M	3VA2450-5MN32-0AA0	55	9.365,00	1
3VA25	800	320 ... 800	2400...12000	ETU350M	3VA2580-5MN32-0AA0	55	12.907,00	1



3VA22



ETU350M

3VA1 ve 3VA2 TİPİ KOMPAKT GÜÇ ŞALTERLERİ

4 kutuplu

HAT KORUMASINA YÖNELİK KOMPAKT GÜÇ ŞALTERLERİ
4 Kutuplu Kompakt Şalterler (IEC60947-2 standardında)

- 3VA1 termik ayarlı, manyetik sabit, TM220 termik manyetik koruma ünitesi, blok klemens bağlantılı veya bara bağlantı adaptörlü
- 3VA1 termik ayarlı, manyetik ayarlı, TM240 termik manyetik koruma ünitesi, blok klemens bağlantılı veya bara bağlantı adaptörlü

380/415VAC/50Hz , Ics=Icu

Tip	Anma Akımı I _n (A)	Termik Ayar Sahası I _R (A)	Manyetik Ayar Sahası I _i (A)	Koruma Ünitesi Tipi	Sipariş No	Kesme Kapasitesi (kA)	Birim Fiyatı TL	Min. Sipariş Adedi
3VA11	16	11 ... 16	320	TM220	3VA1196-4EE46-0AA0	36	1.444,00	1
	20	14 ... 20	320	TM220	3VA1120-4EE46-0AA0	36	1.444,00	1
	25	18 ... 25	320	TM220	3VA1125-4EE46-0AA0	36	1.444,00	1
	32	22 ... 32	320	TM220	3VA1132-4EE46-0AA0	36	1.444,00	1
	40	28 ... 40	400	TM220	3VA1140-4EE46-0AA0	36	1.444,00	1
	50	35 ... 50	500	TM220	3VA1150-4EE46-0AA0	36	1.444,00	1
	63	44 ... 63	630	TM220	3VA1163-4EE46-0AA0	36	1.444,00	1
	80	56 ... 80	800	TM220	3VA1180-4EE46-0AA0	36	1.554,00	1
	100	70 ... 100	1000	TM220	3VA1110-4EE46-0AA0	36	1.738,00	1
	125	88 ... 125	1250	TM220	3VA1112-4EE46-0AA0	36	2.784,00	1
160	112 ... 160	1600	TM220	3VA1116-4EE46-0AA0	36	3.111,00	1	



3VA11



TM220

3VA11	16	11 ... 16	160 ... 320	TM240	3VA1196-4EF46-0AA0	36	1.498,00	1
	20	14 ... 20	160 ... 320	TM240	3VA1120-4EF46-0AA0	36	1.498,00	1
	25	18 ... 25	160 ... 320	TM240	3VA1125-4EF46-0AA0	36	1.498,00	1
	32	22 ... 32	160 ... 320	TM240	3VA1132-4EF46-0AA0	36	1.498,00	1
	40	28 ... 40	200 ... 400	TM240	3VA1140-4EF46-0AA0	36	1.498,00	1
	50	35 ... 50	250 ... 500	TM240	3VA1150-4EF46-0AA0	36	1.498,00	1
	63	44 ... 63	315 ... 630	TM240	3VA1163-4EF46-0AA0	36	1.498,00	1
	80	56 ... 80	400 ... 800	TM240	3VA1180-4EF46-0AA0	36	1.629,00	1
	100	70 ... 100	500 ... 1000	TM240	3VA1110-4EF46-0AA0	36	1.786,00	1
	125	88 ... 125	625 ... 1250	TM240	3VA1112-4EF46-0AA0	36	2.865,00	1
160	112 ... 160	800 ... 1600	TM240	3VA1116-4EF46-0AA0	36	3.204,00	1	
3VA12	200	140 ... 200	1000...2000	TM240	3VA1220-4EF42-0AA0	36	3.987,00	1
	250	175 ... 250	1250...2500	TM240	3VA1225-4EF42-0AA0	36	4.603,00	1
3VA13	320	220 ... 320	1600...3200	TM240	3VA1332-4EF42-0AA0	36	6.603,00	1
	400	280 ... 400	2000...4000	TM240	3VA1340-4EF42-0AA0	36	7.804,00	1
3VA14	500	350 ... 500	2500...5000	TM240	3VA1450-4EF42-0AA0	36	9.034,00	1
	630	440 ... 630	2520...5040	TM240	3VA1463-4EF42-0AA0	36	11.321,00	1



3VA13

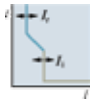

TM240

3VA1 ve 3VA2 TİPİ KOMPAKT GÜÇ ŞALTERLERİ

4 kutuplu

HAT KORUMASINA YÖNELİK KOMPAKT GÜÇ ŞALTERLERİ
4 Kutuplu Kompakt Şalterler (IEC60947-2 standardında)

- 3VA1 termik ayarlı, manyetik sabit, TM220 termik manyetik koruma ünitesi, blok klemens bağlantılı veya bara bağlantı adaptörlü
- 3VA1 termik ayarlı, manyetik ayarlı, TM240 termik manyetik koruma ünitesi, blok klemens bağlantılı veya bara bağlantı adaptörlü

380/415VAC/50Hz, I_{cs}=I_{cu}

Tip	Anma Akımı I _n (A)	Termik Ayar Sahası I _R (A)	Manyetik Ayar Sahası I _i (A)	Koruma Ünitesi Tipi	Sipariş No	Kesme Kapasitesi (kA)	Birim Fiyatı TL	Min. Sipariş Adedi
3VA11	16	11 ... 16	320	TM220	3VA1196-5EE46-0AA0	55	1.621,00	1
	20	14 ... 20	320	TM220	3VA1120-5EE46-0AA0	55	1.621,00	1
	25	18 ... 25	320	TM220	3VA1125-5EE46-0AA0	55	1.621,00	1
	32	22 ... 32	320	TM220	3VA1132-5EE46-0AA0	55	1.621,00	1
	40	28 ... 40	400	TM220	3VA1140-5EE46-0AA0	55	1.621,00	1
	50	35 ... 50	500	TM220	3VA1150-5EE46-0AA0	55	1.621,00	1
	63	44 ... 63	630	TM220	3VA1163-5EE46-0AA0	55	1.621,00	1
	80	56 ... 80	800	TM220	3VA1180-5EE46-0AA0	55	1.717,00	1
	100	70 ... 100	1000	TM220	3VA1110-5EE46-0AA0	55	1.999,00	1
	125	88 ... 125	1250	TM220	3VA1112-5EE46-0AA0	55	2.868,00	1
	160	112 ... 160	1600	TM220	3VA1116-5EE46-0AA0	55	3.204,00	1



3VA11



TM220

3VA11	16	11 ... 16	160 ... 320	TM240	3VA1196-5EF46-0AA0	55	1.695,00	1
	20	14 ... 20	160 ... 320	TM240	3VA1120-5EF46-0AA0	55	1.695,00	1
	25	18 ... 25	160 ... 320	TM240	3VA1125-5EF46-0AA0	55	1.695,00	1
	32	22 ... 32	160 ... 320	TM240	3VA1132-5EF46-0AA0	55	1.695,00	1
	40	28 ... 40	200 ... 400	TM240	3VA1140-5EF46-0AA0	55	1.695,00	1
	50	35 ... 50	250 ... 500	TM240	3VA1150-5EF46-0AA0	55	1.695,00	1
	63	44 ... 63	315 ... 630	TM240	3VA1163-5EF46-0AA0	55	1.695,00	1
	80	56 ... 80	400 ... 800	TM240	3VA1180-5EF46-0AA0	55	1.797,00	1
	100	70 ... 100	500 ... 1000	TM240	3VA1110-5EF46-0AA0	55	2.096,00	1
	125	88 ... 125	625 ... 1250	TM240	3VA1112-5EF46-0AA0	55	2.998,00	1
	160	112 ... 160	800 ... 1600	TM240	3VA1116-5EF46-0AA0	55	3.349,00	1
	3VA12	200	140 ... 200	1000...2000	TM240	3VA1220-5EF42-0AA0	55	4.174,00
250		175 ... 250	1250...2500	TM240	3VA1225-5EF42-0AA0	55	4.842,00	1
3VA13	320	220 ... 320	1600...3200	TM240	3VA1332-5EF42-0AA0	55	7.284,00	1
	400	280 ... 400	2000...4000	TM240	3VA1340-5EF42-0AA0	55	8.170,00	1
3VA14	500	350 ... 500	2500...5000	TM240	3VA1450-5EF42-0AA0	55	9.946,00	1
	630	440 ... 630	2520...5040	TM240	3VA1463-5EF42-0AA0	55	11.620,00	1
3VA15	800	560 ... 800	4000...8000	TM240	3VA1580-5EF42-0AA0	55	15.040,00	1
	1000	700 ... 1000	5000...10000	TM240	3VA1510-5EF42-0AA0	55	20.153,00	1



3VA13



TM240

3VA1 ve 3VA2 TİPİ KOMPAKT GÜÇ ŞALTERLERİ

4 kutuplu

HAT KORUMASINA YÖNELİK KOMPAKT GÜÇ ŞALTERLERİ
4 Kutuplu Kompakt Şalterler (IEC60947-2 standardında)

- 3VA1 termik ayarlı, manyetik ayarlı, TM240 termik manyetik koruma ünitesi, blok klemens bağlantılı veya bara bağlantı adaptörlü

380/415VAC/50Hz, Ics=Icu

Tip	Anma Akımı I _n (A)	Termik Ayar Sahası I _R (A)	Manyetik Ayar Sahası I _i (A)	Koruma Ünitesi Tipi	Sipariş No	Kesme Kapasitesi (kA)	Birim Fiyatı TL	Min. Sipariş Adedi
3VA11	16	11 ... 16	160 ... 320	TM240	3VA1196-6EF46-0AA0	70	1.986,00	1
	20	14 ... 20	160 ... 320	TM240	3VA1120-6EF46-0AA0	70	1.986,00	1
	25	18 ... 25	160 ... 320	TM240	3VA1125-6EF46-0AA0	70	1.986,00	1
	32	22 ... 32	160 ... 320	TM240	3VA1132-6EF46-0AA0	70	1.986,00	1
	40	28 ... 40	200 ... 400	TM240	3VA1140-6EF46-0AA0	70	1.986,00	1
	50	35 ... 50	250 ... 500	TM240	3VA1150-6EF46-0AA0	70	1.986,00	1
	63	44 ... 63	315 ... 630	TM240	3VA1163-6EF46-0AA0	70	1.986,00	1
	80	56 ... 80	400 ... 800	TM240	3VA1180-6EF46-0AA0	70	2.104,00	1
	100	70 ... 100	500 ... 1000	TM240	3VA1110-6EF46-0AA0	70	2.450,00	1
	125	88 ... 125	625 ... 1250	TM240	3VA1112-6EF46-0AA0	70	4.011,00	1
	160	112 ... 160	800 ... 1600	TM240	3VA1116-6EF46-0AA0	70	4.485,00	1
3VA12	200	140 ... 200	1000 ... 2000	TM240	3VA1220-6EF42-0AA0	70	5.502,00	1
	250	175 ... 250	1250 ... 2500	TM240	3VA1225-6EF42-0AA0	70	5.966,00	1
3VA13	320	220 ... 320	1600 ... 3200	TM240	3VA1332-6EF42-0AA0	70	8.288,00	1
	400	280 ... 400	2000 ... 4000	TM240	3VA1340-6EF42-0AA0	70	9.296,00	1
3VA14	500	350 ... 500	2500 ... 5000	TM240	3VA1450-6EF42-0AA0	70	11.292,00	1
	630	440 ... 630	2520 ... 5040	TM240	3VA1463-6EF42-0AA0	70	13.267,00	1
3VA15	800	560 ... 800	4000 ... 8000	TM240	3VA1580-6EF42-0AA0	70	17.872,00	1
	1000	700 ... 1000	5000 ... 10000	TM240	3VA1510-6EF42-0AA0	70	25.556,00	1



3VA15

KORUMASIZ YÜK AYIRICILAR

Koruma ünitesiz 4 Kutuplu Yük Ayırıcılar (IEC60947-3 standardında)

4 kutuplu 380/415VAC/50Hz

3VA11	63	--	--	--	3VA1163-1AA46-0AA0	--	1.271,00	1
	100	--	--	--	3VA1110-1AA46-0AA0	--	1.271,00	1
	125	--	--	--	3VA1112-1AA46-0AA0	--	1.968,00	1
	160	--	--	--	3VA1116-1AA46-0AA0	--	2.053,00	1
3VA12	250	--	--	--	3VA1225-1AA42-0AA0	--	2.459,00	1
3VA13	400	--	--	--	3VA1340-1AA42-0AA0	--	3.655,00	1
3VA14	500	--	--	--	3VA1450-1AA42-0AA0	--	5.710,00	1



3VA14

3VA1 ve 3VA2 TİPİ KOMPAKT GÜÇ ŞALTERLERİ

4 kutuplu

HAT KORUMASINA YÖNELİK KOMPAKT GÜÇ ŞALTERLERİ
4 Kutuplu Kompakt Şalterler (IEC60947-2 standardında)

- 3VA2 tipi termik ve manyetik ayarlı LI korumalı ETU320 elektronik koruma ünitesi, bara bağlantı adaptörlü

380/415VAC/50Hz, I_{cs}=I_{cu}

Tip	Anma Akımı I _n (A)	Termik Ayar Sahası I _R (A)	Manyetik Ayar Sahası I _i (A)	Koruma Ünitesi Tipi	Sipariş No	Kesme Kapasitesi (kA)	Birim Fiyatı TL	Min. Sipariş Adedi
3VA23	400	160 ... 400	600 ... 4000	ETU320	3VA2340-4HL42-0AA0	36	8.717,00	1
3VA24	630	250 ... 630	945 ... 6300	ETU320	3VA2463-4HL42-0AA0	36	9.712,00	1



3VA23



ETU320

3VA21	63	25 ... 63	95 ... 756	ETU320	3VA2163-5HL42-0AA0	55	2.594,00	1
	100	40 ... 100	150 ... 1200	ETU320	3VA2110-5HL42-0AA0	55	3.677,00	1
	160	63 ... 160	240 ... 1600	ETU320	3VA2116-5HL42-0AA0	55	4.268,00	1
3VA22	250	100 ... 250	375 ... 2500	ETU320	3VA2225-5HL42-0AA0	55	5.635,00	1
3VA23	400	160 ... 400	600 ... 4000	ETU320	3VA2340-5HL42-0AA0	55	9.591,00	1
3VA24	630	250 ... 630	945 ... 6300	ETU320	3VA2463-5HL42-0AA0	55	10.683,00	1
3VA25	800	320 ... 800	1200...8000	ETU320	3VA2580-5HL42-0AA0	55	16.814,00	1
	1000	400 ... 1000	1500...10000	ETU320	3VA2510-5HL42-0AA0	55	22.543,00	1
3VA27(*)	1250	500 ... 1250	1875...18750	ETU320	3VA2712-5AB13-0AA0	55	24.428,00	1
	1600	640 ... 1600	2400...24000	ETU320	3VA2716-5AB13-0AA0	55	32.587,00	1

3VA21	63	25 ... 63	95 ... 756	ETU320	3VA2163-6HL42-0AA0	85	2.851,00	1
	100	40 ... 100	150 ... 1200	ETU320	3VA2110-6HL42-0AA0	85	3.102,00	1
	160	63 ... 160	240 ... 1600	ETU320	3VA2116-6HL42-0AA0	85	4.776,00	1
3VA22	250	100 ... 250	375 ... 2500	ETU320	3VA2225-6HL42-0AA0	85	6.340,00	1
3VA23	400	160 ... 400	600 ... 4000	ETU320	3VA2340-6HL42-0AA0	85	11.027,00	1
3VA24	630	250 ... 630	945 ... 6300	ETU320	3VA2463-6HL42-0AA0	85	12.290,00	1
3VA25	800	320 ... 800	1200...8000	ETU320	3VA2580-6HL42-0AA0	85	17.992,00	1
	1000	400 ... 1000	1500...10000	ETU320	3VA2510-6HL42-0AA0	85	24.128,00	1
3VA27(*)	1250	500 ... 1250	1875...18750	ETU320	3VA2712-6AB13-0AA0	85	26.852,00	1
	1600	640 ... 1600	2400...24000	ETU320	3VA2716-6AB13-0AA0	85	35.821,00	1

(*) 3VA27 Mandallı tiptir. Motor takılamaz. Motor takılabilen tipler aşağıda belirtilmiştir.

3VA27 - 4 Kutuplu, motor takılabilen, ETU350 LSI elektronik koruma ünitesi



3VA27

3VA27	800	320 ... 800	1200...12000	ETU350	3VA2780-1AC13-0AA0	55	19.204,00	1
	1000	400 ... 1000	1500...15000	ETU350	3VA2710-1AC13-0AA0	55	24.414,00	1
	1250	500 ... 1250	1875...18750	ETU350	3VA2712-1AC13-0AA0	55	28.193,00	1
	1600	640 ... 1600	2400...24000	ETU350	3VA2716-1AC13-0AA0	55	37.046,00	1
3VA27	800	320 ... 800	1200...12000	ETU350	3VA2780-2AC13-0AA0	85	22.963,00	1
	1000	400 ... 1000	1500...15000	ETU350	3VA2710-2AC13-0AA0	85	25.736,00	1
	1250	500 ... 1250	1875...18750	ETU350	3VA2712-2AC13-0AA0	85	29.219,00	1
	1600	640 ... 1600	2400...24000	ETU350	3VA2716-2AC13-0AA0	85	38.477,00	1

3VA21, 3VA22, 3VA23 ve 3VA24 TİPİ KOMPAKT GÜÇ ŞALTERLERİ

3 ve 4 kutuplu

HAT KORUMASI VE HABERLEŞME ÖZELLİĞİ OLAN KOMPAKT GÜÇ ŞALTERLERİ
3/4 Kutuplu Kompakt Şalterler (IEC60947-2 standardında)

- * 3VA2 tipi LSI korumalı ETU850 elektronik koruma ünitesi, bara bağlantı adaptörü.
- * Dahili Akım ve Gerilim trafoları sayesinde anında akım ve gerilim değerleri, Güç ve enerji kalitesi ölçümü.
- * Entegre LED Ekran üzerinden akım ve gerilim değerleri, Güç ve enerji kalitesi ölçümü, hassas fonksiyonel ayarlar.
- * İlgili aksesuarlarla birlikte Ethernet, PROFIBUS DP, PROFINET ve RS485 Modbus RTU ile Haberleşme özelliği.

380/415VAC/50Hz , Ics=Icu



3VA21

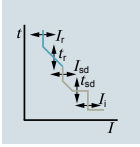

Tip	Anma Akımı I _n (A)	Termik Ayar Sahası I _R (A)	Manyetik Ayar Sahası I _i (A)	Koruma Ünitesi Tipi	Sipariş No	Kesme Kapasitesi (kA)	Birim Fiyatı TL	Min. Sipariş Adedi
-----	-------------------------------	---------------------------------------	---	---------------------	------------	-----------------------	-----------------	--------------------

3 kutuplu

3VA21	25	10 ... 25	15 ... 250	ETU850	3VA2125-5KP36-0AA0	55	6.330,00	1
	40	16 ... 40	24 ... 400	ETU850	3VA2140-5KP36-0AA0	55	6.330,00	1
	63	25 ... 63	38 ... 630	ETU850	3VA2163-5KP36-0AA0	55	6.330,00	1
	100	40 ... 100	60 ... 1000	ETU850	3VA2110-5KP36-0AA0	55	6.489,00	1
	160	64 ... 160	96 ... 1600	ETU850	3VA2116-5KP36-0AA0	55	7.950,00	1
3VA22	250	100 ... 250	150 ... 2500	ETU850	3VA2225-5KP32-0AA0	55	9.256,00	1
3VA23	400	160 ... 400	240 ... 4000	ETU850	3VA2340-5KP32-0AA0	55	11.188,00	1
3VA24	500	200 ... 500	300 ... 5000	ETU850	3VA2450-5KP32-0AA0	55	13.750,00	1
	630	250 ... 630	378 ... 5670	ETU850	3VA2463-5KP32-0AA0	55	13.750,00	1

3VA21	25	10 ... 25	15 ... 250	ETU850	3VA2125-6KP36-0AA0	85	6.589,00	1
	40	16 ... 40	24 ... 400	ETU850	3VA2140-6KP36-0AA0	85	6.589,00	1
	63	25 ... 63	38 ... 630	ETU850	3VA2163-6KP36-0AA0	85	6.589,00	1
	100	40 ... 100	60 ... 1000	ETU850	3VA2110-6KP36-0AA0	85	6.904,00	1
	160	63 ... 160	96 ... 1600	ETU850	3VA2116-6KP36-0AA0	85	8.418,00	1
3VA22	250	100 ... 250	150 ... 2500	ETU850	3VA2225-6KP32-0AA0	85	9.988,00	1
3VA23	400	160 ... 400	240 ... 4000	ETU850	3VA2340-6KP32-0AA0	85	12.183,00	1
3VA24	500	200 ... 500	300 ... 5000	ETU850	3VA2450-6KP32-0AA0	85	15.159,00	1
	630	250 ... 630	378 ... 5670	ETU850	3VA2463-6KP32-0AA0	85	15.159,00	1

4 kutuplu



3VA24

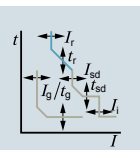

3VA21	25	10 ... 25	15 ... 250	ETU850	3VA2125-5KP46-0AA0	55	7.062,00	1
	40	16 ... 40	24 ... 400	ETU850	3VA2140-5KP46-0AA0	55	7.062,00	1
	63	25 ... 63	38 ... 630	ETU850	3VA2163-5KP46-0AA0	55	7.062,00	1
	100	40 ... 100	60 ... 1000	ETU850	3VA2110-5KP46-0AA0	55	7.322,00	1
	160	63 ... 160	96 ... 1600	ETU850	3VA2116-5KP46-0AA0	55	9.202,00	1
3VA22	250	100 ... 250	150 ... 2500	ETU850	3VA2225-5KP42-0AA0	55	10.982,00	1
3VA23	400	160 ... 400	240 ... 4000	ETU850	3VA2340-5KP42-0AA0	55	13.490,00	1
3VA24	500	200 ... 500	300 ... 5000	ETU850	3VA2450-5KP42-0AA0	55	16.992,00	1
	630	250 ... 630	378 ... 5670	ETU850	3VA2463-5KP42-0AA0	55	16.992,00	1

3VA21	25	10 ... 25	15 ... 250	ETU850	3VA2125-6KP46-0AA0	85	7.427,00	1
	40	16 ... 40	24 ... 400	ETU850	3VA2140-6KP46-0AA0	85	7.427,00	1
	63	25 ... 63	38 ... 630	ETU850	3VA2163-6KP46-0AA0	85	7.427,00	1
	100	40 ... 100	60 ... 1000	ETU850	3VA2110-6KP46-0AA0	85	7.742,00	1
	160	63 ... 160	96 ... 1600	ETU850	3VA2116-6KP46-0AA0	85	9.934,00	1
3VA22	250	100 ... 250	150 ... 2500	ETU850	3VA2225-6KP42-0AA0	85	11.972,00	1
3VA23	400	160 ... 400	240 ... 4000	ETU850	3VA2340-6KP42-0AA0	85	14.796,00	1
3VA24	500	200 ... 500	300 ... 5000	ETU850	3VA2450-6KP42-0AA0	85	18.871,00	1
	630	250 ... 630	378 ... 5670	ETU850	3VA2463-6KP42-0AA0	85	18.871,00	1

3VA KOMPAKT ŞALTER AKSESUARLARI 3 ve 4 kutuplu

Versiyon	Güç şalteri tipi					Sipariş No	Birim Fiyatı TL	Min. Sipariş Adedi
	3VA11	3VA12 3VA13 3VA14	3VA15	3VA21 3VA22 3VA23 3VA24	3VA25			

AUX - Yardımcı kontak (1 enversör kontak)

240VAC(50Hz)/250VDC	✓	✓	✓	✓	✓	3VA9988-0AA12	118,00	1
---------------------	---	---	---	---	---	---------------	--------	---

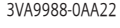
LCS - Erken davranan enversör kontak

240VAC(50Hz)/250VDC	✓	✓	✓	✓	✓	3VA9988-0AA22	161,00	1
---------------------	---	---	---	---	---	---------------	--------	---

TAS - Trip veya Alarm kontağı (1 enversör kontak)

240VAC(50Hz)/250VDC	✓	✓	✓	✓	✓	3VA9988-0AB12	118,00	1
---------------------	---	---	---	---	---	---------------	--------	---

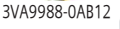
SAS - Kısa devre alarm kontağı (1 enversör kontak)

240VAC(50Hz)/250VDC	✓	--	--	--	--	3VA9988-0AB32	174,00	1
240VAC(50Hz)/250VDC	--	✓	--	--	--	3VA9988-0AB34	181,00	1
240VAC(50Hz)/250VDC	--	--	✓	--	--	3VA9988-0AB36	232,00	1

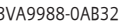
EAS - Elektriksel alarm kontağı (1 enversör kontak)

240VAC(50Hz)/250VDC	--	--	--	✓	✓	3VA9988-0AB22	174,00	1
---------------------	----	----	----	---	---	---------------	--------	---

UVR- Düşük gerilim bobini

110VAC (50/60Hz)	✓	✓	✓	✓	✓	3VA9908-0BB23	526,00	1
208...230VAC(50/60Hz)	✓	✓	✓	✓	✓	3VA9908-0BB25	526,00	1

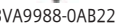
STL - Açtırma bobini sol blok

110...127 VAC(50/60Hz)/110...127VDC	✓	✓	✓	✓	✓	3VA9988-0BL32	404,00	1
208...277VAC(50/60Hz)/220...250VDC	✓	✓	✓	✓	✓	3VA9988-0BL33	404,00	1
380 ... 600VAC(50/60Hz)	✓	✓	✓	✓	✓	3VA9988-0BL20	404,00	1

STF - Açtırma bobini esnek tip (sağ/sol blok)

110 ... 127VAC(50/60Hz)	--	--	--	✓	--	3VA9988-0BA22*	404,00	1
208 ... 277VAC(50/60Hz)	--	--	--	✓	--	3VA9988-0BA23*	404,00	1
380 ... 500VAC(50/60Hz)	--	--	--	✓	--	3VA9988-0BA24*	404,00	1



* 3VA1 kasada yalnızca sol bloğa takılmaktadır.

SETRON 3VA KAÇAK AKIM KORUMA CİHAZLARI

Kaçak Akım Koruma Modülü	Nominal Akım (A)	Kutup Sayısı	Kaçak Akım Ayarlanabilir (A)	Gecikme Süresi Δt	Sipariş No	Birim Fiyatı TL	Min. Sipariş Adedi
--------------------------	------------------	--------------	------------------------------	---------------------------	------------	-----------------	--------------------

Tip A (Darbe Akım Duyarlılığı)
Nominal işletme gerilimi: 127...690V AC, 50/60Hz

3VA1 Sol Yan Montajlı, Blok Klemens ile Ayrıcı ve Kompakt Tip Kesiciye monte edilebilir.

RCD510	160A	3	0.03-5.00	0.0...3.00 s	3VA9113-ORS20	3.806,00	1
RCD510	250A	3	0.03-5.00	0.0...3.00 s	3VA9213-ORS20	4.137,00	1
RCD310	160A	4	0.03-5.00	0 s	3VA9114-ORS10	2.486,00	1
RCD510	160A	4	0.03-5.00	0.0...3.00 s	3VA9114-ORS20	4.136,00	1
RCD510	250A	4	0.03-5.00	0.0...3.00 s	3VA9214-ORS20	4.500,00	1

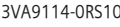

3VA1 Alta Montajlı (koruma ünitesi altı)

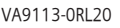
RCD520	160A	3	0.03-5.00	0.0...3.00 s	3VA9113-ORL20	3.806,00	1
RCD520	250A	3	0.03-5.00	0.0...3.00 s	3VA9213-ORL20	4.137,00	1
RCD320	160A	4	0.03-5.00	0 s	3VA9114-ORL10	2.486,00	1
RCD520	160A	4	0.03-5.00	0.0...3.00 s	3VA9114-ORL20	4.136,00	1
RCD520	250A	4	0.03-5.00	0.0...3.00 s	3VA9214-ORL20	4.500,00	1

3VA2 Alta Montajlı (koruma ünitesi altı)

Altan enerji girişi için gerekli yardımcı kontak (AUX) ayrıca sipariş edilmelidir.

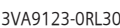
RCD820	100A,160A	3	0.03-30	0.0...10 s	3VA9123-ORL30	4.376,00	1
RCD820	250A	3	0.03-30	0.0...10 s	3VA9223-ORL30	4.376,00	1
RCD820	400A	3	0.03-30	0.0...10 s	3VA9323-ORL30	5.251,00	1
RCD820	630A	3	0.03-30	0.0...10 s	3VA9423-ORL30	5.251,00	1
RCD820	100A,160A	4	0.03-30	0.0...10 s	3VA9124-ORL30	4.750,00	1
RCD820	250A	4	0.03-30	0.0...10 s	3VA9224-ORL30	4.750,00	1
RCD820	400A	4	0.03-30	0.0...10 s	3VA9324-ORL30	5.707,00	1
RCD820	630A	4	0.03-30	0.0...10 s	3VA9424-ORL30	5.707,00	1



3VA KOMPAKT ŞALTER AKSESUARLARI

3 ve 4 kutuplu

Versiyon	Güç şalteri tipi					Sipariş No	Birim Fiyatı TL	Min. Sipariş Adedi
	3VA11	3VA12	3VA21 3VA22	3VA13 3VA14 3VA23 3VA24	3VA15 3VA25			

Önden kumanda kolu kiti

Döner hareketli, Koruma sınıfı IP30



3VA9267-0EK11

Tip	Renk	3VA11	3VA12	3VA21 3VA22	3VA13 3VA14 3VA23 3VA24	3VA15 3VA25	Sipariş No	Birim Fiyatı TL	Min. Sipariş Adedi
Standart	Gri	✓	--	--	--	--	3VA9157-0EK11	240,00	1
		--	✓	--	--	--	3VA9257-0EK11	270,00	1
		--	--	✓	--	--	3VA9267-0EK11	270,00	1
		--	--	--	✓	--	3VA9467-0EK11	358,00	1
		--	--	--	--	✓	3VA9687-0EK11	762,00	1
Acil stop	Sarı - Kırmızı	✓	--	--	--	--	3VA9157-0EK13	487,00	1
		--	✓	--	--	--	3VA9257-0EK13	513,00	1
		--	--	✓	--	--	3VA9267-0EK13	513,00	1
		--	--	--	✓	--	3VA9467-0EK13	603,00	1

Uzatma kumanda kolu kiti

Döner hareketli, Koruma sınıfı IP30



3VA9267-0FK21



3VA9467-0FK25

Tip	Renk	3VA11	3VA12	3VA21 3VA22	3VA13 3VA14 3VA23 3VA24	3VA15 3VA25	Sipariş No	Birim Fiyatı TL	Min. Sipariş Adedi
Standart	Gri	✓	--	--	--	--	3VA9157-0FK21	415,00	1
		--	✓	--	--	--	3VA9257-0FK21	471,00	1
		--	--	✓	--	--	3VA9267-0FK21	471,00	1
		--	--	--	✓	--	3VA9467-0FK21	681,00	1
		--	--	--	--	✓	3VA9687-0FK21	1.256,00	1
Acil stop	Sarı - Kırmızı	✓	--	--	--	--	3VA9157-0FK25	474,00	1
		--	✓	--	--	--	3VA9257-0FK25	541,00	1
		--	--	✓	--	--	3VA9267-0FK25	541,00	1
		--	--	--	✓	--	3VA9467-0FK25	783,00	1
		--	--	--	--	✓	3VA9687-0FK25	1.509,00	1

Motor mekanizması MO320 (Yan montaj, panoda yerden tasarruf sağlar)

3VA9117-0HB20

Tip	3VA11	3VA12	3VA21 3VA22	3VA13 3VA14 3VA23 3VA24	3VA15 3VA25	Sipariş No	Birim Fiyatı TL	Min. Sipariş Adedi
DC 24 ... 60 V AC 42 ... 60 V	✓	--	--	--	--	3VA9117-0HB10	2.183,00	1
AC 110 ... 230 V DC 110 ... 250V	✓	--	--	--	--	3VA9117-0HB20	2.183,00	1







Motor mekanizması MO320

3VA9267-0HA10

Tip	3VA11	3VA12	3VA21 3VA22	3VA13 3VA14 3VA23 3VA24	3VA15 3VA25	Sipariş No	Birim Fiyatı TL	Min. Sipariş Adedi
24 ... 60 V DC	✓	--	--	--	--	3VA9157-0HA10	2.183,00	1
	--	✓	--	--	--	3VA9257-0HA10	2.505,00	1
	--	--	✓	--	--	3VA9267-0HA10	2.825,00	1
	--	--	--	✓	--	3VA9467-0HA10	3.533,00	1
110 ... 230 V AC 110 ... 250 V DC	✓	--	--	--	--	3VA9157-0HA20	2.183,00	1
	--	✓	--	--	--	3VA9257-0HA20	2.505,00	1
	--	--	✓	--	--	3VA9267-0HA20	2.825,00	1
	--	--	--	✓	--	3VA9467-0HA20	3.533,00	1

Enerji depolayan motor mekanizması SEO520 (Senkronizasyon uygulamaları için uygundur)
YENİ

Tip	3VA11	3VA12	3VA21 3VA22	3VA13 3VA14 3VA23 3VA24	3VA15 3VA25	Sipariş No	Birim Fiyatı TL	Min. Sipariş Adedi
Haberleşmesiz Tip 24 ... 60 V DC 110 ... 230 V AC / 110 ... 250 V DC	--	--	✓	--	--	3VA9267-0HC10	5.595,00	1
	--	--	✓	--	--	3VA9267-0HC30	5.595,00	1
Haberleşmeli Tip 24 ... 60 V DC 110 ... 230 V AC / 110 ... 250 V DC	--	--	✓	--	--	3VA9267-0HC15	6.400,00	1
	--	--	✓	--	--	3VA9267-0HC35	6.400,00	1



3VA KOMPAKT ŞALTER AKSESUARLARI						3 ve 4 kutuplu				
Versiyon	Güç şalteri tipi					Sipariş No	Birim Fiyatı TL	Min. Sipariş Adedi		
	3VA11	3VA12	3VA21 3VA22	3VA13 3VA14 3VA23 3VA24	3VA15 3VA25					
Kurma Kolu Kilitleme Kiti										
		✓	✓	--	--	--	3VA9088-OLB10	181,00	1	
		--	--	✓	✓	--	3VA9388-OLB10	239,00	1	
		--	--	--	--	✓	3VA9588-OLB10	325,00	1	
Önden Mekanik Kilitleme Kiti										
2 şalterin karşılıklı kilitlemesi için komple kit. (Motorlu tahrik varken kullanılamaz)										
		✓	--	--	--	--	3VA9158-OVF30	582,00	1	
		--	✓	--	--	--	3VA9258-OVF30	613,00	1	
		--	--	✓	--	--	3VA9168-OVF30	625,00	1	
		--	--	--	✓	--	3VA9368-OVF30	700,00	1	
Arkadan Mekanik Kilitleme Kiti (Hareketli Mil ile)										
Komple Kit (Motorlu tahrik varken kullanılabilir)										
	Sabit tip için komple kit	✓	✓	✓	✓	--	3VA9088-0MV10	1.085,00	1	
	Soket/çekmeceli tip için komple kit	✓	✓	✓	✓	--	3VA9088-0MV30	1.412,00	1	
	Sabit/soketli/çekmeceli komple kit	--	--	--	--	✓	3VA9588-0MV10	1.722,00	1	
Bowden kabloyla mekanik kilitlemesi için modül										
Her şalter için bir adet gereklidir. Bowden kablosu ayrıca sipariş edilmelidir.										
		✓	--	--	--	--	3VA9157-OVF10	219,00	1	
		--	✓	--	--	--	3VA9257-OVF10	240,00	1	
		--	--	✓	--	--	3VA9167-OVF10	247,00	1	
		--	--	--	✓	--	3VA9367-OVF10	354,00	1	
		--	--	--	--	✓	3VA9587-OVF10	728,00	1	
Bowden kablosu (Her iki şalter için bir adet gereklidir.)										
0.6m uzunluk		✓	✓	✓	✓	✓	3VA9980-OVC10	185,00	1	
1.0m uzunluk		✓	✓	✓	✓	✓	3VA9980-OVC20	300,00	1	
1.5m uzunluk		✓	✓	✓	✓	✓	3VA9980-OVC30	391,00	1	
Kapı Oyma Çerçevesi										
Sabit Tip Şalter için Kapı Oyma Çerçevesi										
	3 kutuplu	ETU hariç	✓	--	--	--	--	3VA9053-OSB10	91,00	1
		ETU hariç	--	✓	--	--	--	3VA9253-OSB10	118,00	1
		ETU hariç	--	--	✓	--	--	3VA9163-OSB10	128,00	1
		ETU hariç	--	--	--	✓	--	3VA9383-OSB10	146,00	1
		ETU hariç	--	--	--	--	✓	3VA9503-OSB10	220,00	1
		ETU dahil	✓	--	--	--	--	3VA9053-OSB20	108,00	1
	4 kutuplu	ETU dahil	--	✓	--	--	--	3VA9253-OSB20	133,00	1
		ETU dahil	--	--	✓	--	--	3VA9163-OSB20	144,00	1
		ETU dahil	--	--	--	✓	--	3VA9363-OSB20	170,00	1
		ETU dahil	--	--	--	--	✓	3VA9503-OSB20	238,00	1
		ETU hariç	✓	--	--	--	--	3VA9054-OSB10	111,00	1
		ETU hariç	--	✓	--	--	--	3VA9254-OSB10	139,00	1
	ETU hariç	--	--	✓	--	--	3VA9164-OSB10	148,00	1	
	ETU hariç	--	--	--	✓	--	3VA9384-OSB10	181,00	1	
	ETU hariç	--	--	--	--	✓	3VA9504-OSB10	269,00	1	
	ETU dahil	✓	--	--	--	--	3VA9054-OSB20	125,00	1	
	ETU dahil	--	✓	--	--	--	3VA9254-OSB20	157,00	1	
	ETU dahil	--	--	✓	--	--	3VA9164-OSB20	163,00	1	
	ETU dahil	--	--	--	✓	--	3VA9364-OSB20	202,00	1	
	ETU dahil	--	--	--	--	✓	3VA9504-OSB20	288,00	1	
	Motorlu Şalter için Kapı Oyma Çerçevesi									
		✓	--	--	--	--	--	3VA9053-OSB20	108,00	1
	--	✓	✓	--	--	--	3VA9257-OSB30	128,00	1	
	--	--	--	✓	--	--	3VA9387-OSB30	157,00	1	
Döner Kumanda Kollu Şalter için Kapı Oyma Çerçevesi										
	✓	--	--	--	--	--	3VA9053-OSB10	91,00	1	
	--	✓	--	--	--	--	3VA9253-OSB10	118,00	1	
	--	--	✓	--	--	--	3VA9163-OSB10	128,00	1	
	--	--	--	✓	--	--	3VA9383-OSB10	146,00	1	
	--	--	--	--	✓	--	3VA9503-OSB50	238,00	1	

3VA KOMPAKT ŞALTER AKSESUARLARI

3 ve 4 kutuplu

Versiyon	Güç şalteri tipi					Sipariş No	Birim Fiyatı TL	Min. Sipariş Adedi
	3VA11	3VA12	3VA21 3VA22	3VA13 3VA14 3VA23 3VA24	3VA15 3VA25			

Blok Klemens

	Min. Kablo Çapı	Max. Kablo Çapı								
 3VA9163-0JA12	6 mm ²	120 mm ²	--	✓	--	--	--	3VA9253-0JA11	106,00	1
	50 mm ²	185 mm ²	--	✓	--	--	--	3VA9253-0JA12	106,00	1
	6 mm ²	120 mm ²	--	--	✓	--	--	3VA9163-0JA12	106,00	1
	25 mm ²	185 mm ²	--	--	✓	--	--	3VA9263-0JA12	106,00	1
	35 mm ²	300 mm ²	--	--	--	✓	--	3VA9483-0JA13	437,00	1
 3VA9164-0JA12	6 mm ²	120 mm ²	--	✓	--	--	--	3VA9254-0JA11	139,00	1
	50 mm ²	185 mm ²	--	✓	--	--	--	3VA9254-0JA12	139,00	1
	6 mm ²	120 mm ²	--	--	✓	--	--	3VA9164-0JA12	139,00	1
	25 mm ²	185 mm ²	--	--	✓	--	--	3VA9264-0JA12	139,00	1
	35 mm ²	300 mm ²	--	--	--	✓	--	3VA9484-0JA13	581,00	1

1) Bakır Kablo ile bağlantı, 3 terminal dahil

2) Bakır Kablo ile bağlantı, 4 terminal dahil

Bara Bağlantı Adaptörü (Kablo pabucu ve bara bağlantısı yapmak için)

	Max. Kontak Genişliği	Max. Bara Kalınlığı								
 3VA9203-0QA00	17mm	6.5mm	✓	--	--	--	--	3VA9113-0QA00	90,00	





Bara Bağlantı Parçaları

	Max. Kontak Genişliği	Max. Bara Kalınlığı					
 3VA9604-0QB00	50mm	28mm	3VA15/3VA25 için 3 kutuplu	3VA9603-0QB00	637,00	1	
4 bara ve 3 faz ayırıcı plaka	50mm	28mm	3VA15/3VA25 için 4 kutuplu	3VA9604-0QB00	858,00	1	

Faz Ayırıcı Plakalar

 3VA9152-0WA00	2 adet faz ayırıcı plaka dahildir	✓	--	--	--	--	3VA9152-0WA00	63,00	1
		--	✓	--	--	--	3VA9252-0WA00	64,00	1
		--	--	✓	--	--	3VA9262-0WA00	64,00	1
		--	--	--	✓	--	3VA9482-0WA00	86,00	1
		--	--	--	--	✓	3VA9602-0WA00	146,00	1

Sabit Tip Şalter için Klemens Kapakları

 3VA9221-0WD30	3 kutuplu Düz	Standart	✓	--	--	--	--	3VA9111-0WD30	64,00	1
		Standart	--	✓	--	--	--	3VA9211-0WD30	78,00	1
		Standart	--	--	✓	--	--	3VA9221-0WD30	83,00	1
	 3VA9221-0WF30	Standart	--	--	--	✓	--	3VA9481-0WD30	119,00	1
		Standart	--	--	--	--	✓	3VA9601-0WD30	136,00	1
		Uzun	✓	--	--	--	--	3VA9111-0WF30	86,00	1
		Uzun	--	✓	--	--	--	3VA9211-0WF30	99,00	1
		Uzun	--	--	✓	--	--	3VA9221-0WF30	106,00	1
		Uzun	--	--	--	✓	--	3VA9481-0WF30	145,00	1
 3VA9221-0WD40	4 kutuplu Düz	Standart	✓	--	--	--	--	3VA9111-0WD40	86,00	1
		Standart	--	✓	--	--	--	3VA9211-0WD40	91,00	1
		Standart	--	--	✓	--	--	3VA9221-0WD40	106,00	1
	 3VA9221-0WF40	Standart	--	--	--	✓	--	3VA9481-0WD40	157,00	1
		Standart	--	--	--	--	✓	3VA9601-0WD40	172,00	1
		Uzun	✓	--	--	--	--	3VA9111-0WF40	83,00	1
		Uzun	--	✓	--	--	--	3VA9211-0WF40	134,00	1
		Uzun	--	--	✓	--	--	3VA9221-0WF40	139,00	1
		Uzun	--	--	--	✓	--	3VA9481-0WF40	190,00	1
3 kutuplu Geniş	Geniş	✓	--	--	--	--	3VA9111-0WG30	148,00	1	
	Geniş	--	✓	--	--	--	3VA9211-0WG30	184,00	1	
	Geniş	--	--	✓	--	--	3VA9221-0WG30	189,00	1	
	Geniş	--	--	--	✓	--	3VA9401-0WG30	375,00	1	
4 kutuplu Geniş	Geniş	✓	--	--	--	--	3VA9111-0WG40	202,00	1	
	Geniş	--	✓	--	--	--	3VA9211-0WG40	247,00	1	
	Geniş	--	--	✓	--	--	3VA9221-0WG40	254,00	1	
	Geniş	--	--	--	✓	--	3VA9401-0WG40	498,00	1	

3VA KOMPAKT ŞALTER AKSESUARLARI						3 ve 4 kutuplu		
Versiyon	Güç şalteri tipi					Sipariş No	Birim Fiyatı TL	Min. Sipariş Adedi
	3VA11	3VA12	3VA21 3VA22	3VA13 3VA14 3VA23 3VA24	3VA15 3VA25			

Soketli Şalter Yapı Seti

Komple temel plaka, güç şalteri soketi, bıçaklı kontaklar, montaj vidaları dahil.



3 kutuplu	✓	--	--	--	--	3VA9113-0KP00	895,00	1
	--	✓	--	--	--	3VA9213-0KP00	921,00	1
	--	--	✓	--	--	3VA9123-0KP00	968,00	1
	--	--	--	✓	--	3VA9323-0KP00	2.613,00	1
4 kutuplu	✓	--	--	--	--	3VA9114-0KP00	1.193,00	1
	--	✓	--	--	--	3VA9214-0KP00	1.262,00	1
	--	--	✓	--	--	3VA9124-0KP00	1.284,00	1
	--	--	--	✓	--	3VA9324-0KP00	3.478,00	1

Sabit Tip Şalteri, Soketli Şalter Haline Getirmek için Bıçaklı Kontak Seti

Vidalı klemens kapağı, Soket kontak seti, kablo kafesi, trip pimi dahil.

3 kutuplu	✓	--	--	--	--	3VA9113-0KP10	386,00	1
	--	✓	--	--	--	3VA9213-0KP10	412,00	1
	--	--	✓	--	--	3VA9123-0KP10	415,00	1
	--	--	--	✓	--	3VA9323-0KP10	1.122,00	1
4 kutuplu	✓	--	--	--	--	3VA9114-0KP10	512,00	1
	--	✓	--	--	--	3VA9214-0KP10	544,00	1
	--	--	✓	--	--	3VA9124-0KP10	557,00	1
	--	--	--	✓	--	3VA9324-0KP10	1.497,00	1

Çekmeceli Şalter Yapı Seti (Kol ayrıca sipariş edilmelidir)

Komple temel plaka, çekmeceli şalter mekanizması, bıçaklı kontaklar, yan duvarlar ve montaj vidaları dahil.



3 kutuplu	--	✓	--	--	--	3VA9213-0KD00	1.483,00	1
	--	--	✓	--	--	3VA9123-0KD00	1.483,00	1
	--	--	--	✓	--	3VA9323-0KD00	4.024,00	1
4 kutuplu	--	✓	--	--	--	3VA9214-0KD00	1.982,00	1
	--	--	✓	--	--	3VA9124-0KD00	1.982,00	1
	--	--	--	✓	--	3VA9324-0KD00	5.338,00	1

Çekmeceli şalter için Kurma Kolu (Kol tutucu dahil)

--	✓	✓	✓	--	3VA9987-0KD81	285,00	1
----	---	---	---	----	---------------	--------	---

Sabit Tip şalteri, Çekmeceli şalter haline getirmek için Bıçaklı Kontak Seti (Yedek şalter için)

Vidalı klemens kapağı, Soket kontak seti, yan duvarlar, kablo kafesi, trip pimi dahil.



3 kutuplu	--	✓	--	--	--	3VA9213-0KD10	503,00	1
	--	--	✓	--	--	3VA9123-0KD10	503,00	1
	--	--	--	✓	--	3VA9323-0KD10	1.350,00	1
4 kutuplu	--	✓	--	--	--	3VA9214-0KD10	660,00	1
	--	--	✓	--	--	3VA9124-0KD10	660,00	1
	--	--	--	✓	--	3VA9324-0KD10	1.786,00	1

Soketli veya Çekmeceli şalter için kumanda devresi bağlantı soketi

Tüm çekmeceli şalter için	--	✓	✓	✓	--	3VA9987-0KD80	118,00	1
Tüm soketli şalterler için	✓	✓	✓	✓	--	3VA9987-0KP80	118,00	1

Çekmeceli şalter için konum ihbar kontağı

--	✓	✓	✓	--	3VA9987-0KB00	219,00	1
----	---	---	---	----	---------------	--------	---

3VA27 KOMPAKT ŞALTER AKSESUARLARI

Ürün Tipi	Sipariş No	Birim Fiyatı TL	Min. Sipariş Adedi
-----------	------------	-----------------	--------------------



3VW9727-0AB11

Trip veya Alarm Kontak (TAS) (Mandallı Tip şalter için)

250V AC , 1CO standart	3VW9727-0AB11	232,00	1
24V DC , 1CO dijital	3VW9727-0AB13	267,00	1



3VW9727-0EK11

Döner Kumanda Kolu Kiti, Mandallı tip şalter için

Standart	3VW9727-0EK11	694,00	1
Acil stop, sarı-kırmızı	3VW9727-0EK15	799,00	1



3VW9727-0FK21

Uzatma Kumanda Kolu Kiti, Mandallı tip şalter için

Standart	3VW9727-0FK21	991,00	1
Acil stop, sarı-kırmızı	3VW9727-0FK25	1.137,00	1



3VW9011-0AF04

Motor Mekanizması (MO) ,motor takılabilen (yay kurmalı) şalterler için

220 ... 250 V AC/DC	3VW9011-0AF04	4.317,00	1
100 ... 130 V AC/DC	3VW9011-0AF03	4.317,00	1
48 ... 60 V AC/DC	3VW9011-0AF02	4.317,00	1
24 ... 30 V AC/DC	3VW9011-0AF01	4.317,00	1



3VW9011-0AD07

Kapama / Açtırma Bobini (CC/SR)

220 ... 240 V AC/DC	3VW9011-0AD07	1.032,00	1
110 ... 120 V AC/DC	3VW9011-0AD05	1.032,00	1



3VW9011-0AH01

Düşük Gerilim Bobini (UVR)

220 ... 240 V AC/DC	3VW9011-0AE07	1.118,00	1
110 ... 120 V AC/DC	3VW9011-0AE05	1.118,00	1



3VW9011-0AG01

Kapamaya Hazır Kontak (RTC)

Standart tip , 250V AC	3VW9011-0AH01	224,00	1
Dijital , 24V AC	3VW9011-0AH02	256,00	1



3VW9011-0AH10

Yardımcı kontak elemanı , AUX

Standart tip , 4CO , 400V	3VW9011-0AG01	448,00	1
Dijital , 4CO , 24V DC	3VW9011-0AG02	518,00	1



3VW9011-0AL77

Trip Kontak (ETU üzerinden), S24,

Standart tip, 1CO, 250V AC	3VW9011-0AH14	224,00	1
Dijital , 1CO , 24V DC	3VW9011-0AH15	256,00	1

3VW9011-0AH10

Yay Kuruldu Kontak, S21 (Yay kurmalı şalter için)

Standart tip, 1CO, 400V AC	3VW9011-0AH10	224,00	1
Dijital , 1CO , 24V DC	3VW9011-0AH08	256,00	1

Uzatılmış bara bağlantı parçaları, faz bariyerleri ve izolasyon plakası dahil

3 Kutuplu şalter için set	3VW9011-0AL77	700,00	1
4 Kutuplu şalter için set	3VW9011-0AL78	931,00	1

3VA KOMPAKT ŞALTER HABERLEŞME AKSESUARLARI

3 ve 4 kutuplu

Versiyon	Güç Şalteri tipi		Sipariş No	Birim Fiyatı TL	Min. Sipariş Adedi
	3VA21 3VA22	3VA23 3VA24 3VA25			



3VA9187-OTB10



3VA9987-OTA10



3VA9987-OTC10



7KM9300-0AE01-0AA0



7KM9300-0AM00-0AA0



7KM9300-0AB01-0AA0



3VA9987-OTD10



3VA9987-0UA10



3VA9987-0MA10



3VA9987-0MB10

COM060 - Haberleşme Modülü (LCD ekrana enerji sağlar. COM800 ile haberleşir.)

Şalterin iç modül yerleşkesinde sağa monte edilir. T-Connector dahildir.	✓	--	3VA9187-OTB10	1.469,00	1
	--	✓	3VA9387-OTB10	1.428,00	1

COM100 - Haberleşme Veri Toplayıcısı (1 adet 3VA2 şaltere bağlanabilir)

Ethernet 10/100 Mbit/s arayüz. Ek haberleşme modülleri için slot	✓	✓	3VA9987-OTA20	2.484,00	1
--	---	---	---------------	----------	---

COM800 - Haberleşme Veri Toplayıcısı (8 adet 3VA2 şaltere kadar bağlanabilir)

Ethernet 10/100 Mbit/s arayüz. Ek haberleşme modülleri için slot	✓	✓	3VA9987-OTA10	4.349,00	1
--	---	---	---------------	----------	---

Haberleşme Kablosu (COM060'lar arası ve COM060 ile COM800 arası)

0,4 m uzunlukta	✓	✓	3VA9987-OTC10	101,00	1
1 m uzunlukta	✓	✓	3VA9987-OTC20	117,00	1
2 m uzunlukta	✓	✓	3VA9987-OTC30	148,00	1
4 m uzunlukta	✓	✓	3VA9987-OTC40	198,00	1

Haberleşme genişleme modülleri

7KM PAC PROFIBUS DP modülü	✓	✓	7KM9300-0AB01-0AA0	1.235,00	1
7KM PAC Switched Ethernet PROFINET modülü	✓	✓	7KM9300-0AE01-0AA0	3.279,00	1
7KM PAC RS485 Modbus RTU modülü	✓	✓	7KM9300-0AM00-0AA0	931,00	1

DSP800 - Ekran (8 adet 3VA2 şalterin bilgileri tek ekran üzerinden izlenebilir)

COM800 cihazından Ethernet üzerinden bilgileri alır .	✓	✓	3VA9987-OTD10	3.057,00	1
---	---	---	---------------	----------	---

EFB300 - Harici dijital haberleşme cihazı

<ul style="list-style-type: none"> 4 dijital çıkış , 1 dijital giriş ZSI fonksiyonu SO arayüzü 1.5 m bağlantı kablosu dahil 	✓	✓	3VA9987-0UA10	1.763,00	1
---	---	---	---------------	----------	---

TD300 Test Cihazı (ETU önyüzü bağlantılı)

• LED Ekranı enerjilendirir ve şalterin trip ünitesini test eder.	✓	✓	3VA9987-0MA10	1.351,00	1
---	---	---	---------------	----------	---

TD500 Test Cihazı (ETU önyüzü ve USB üzerinden PC bağlantılı)

<ul style="list-style-type: none"> Farklı fonksiyonların trip testi (LSING) PC üzerinden powerconfig ile parametrelendirme Harici enerji ile TD500 üzerinden ETU ekranı enerjilendirilir 	✓	✓	3VA9987-0MB10	11.785,00	1
---	---	---	---------------	-----------	---

powerconfig® (Siemens şalt ürünleri için yazılım)

- 3VA2 şalterlerini parametrelendirmek ve konfigürasyonu için yazılım. Windows XP, Windows 7 ile uyumlu
- TD500 veya COM800 üzerinden haberleşebilir
- powerconfig yazılımı, Siemens Industry Online Support üzerinden indirilebilir

<http://support.automation.siemens.com/WW/view/en/63452759>

3VM TİPİ KOMPAKT GÜÇ ŞALTERLERİ

3 kutuplu

HAT KORUMASINA YÖNELİK KOMPACT GÜÇ ŞALTERLERİ
3 Kutuplu Kompakt Şalterler (IEC60947-2 standardında)

3VM10 tipi kompakt şalterler Icu = 25/36kA (380-415VAC / 50/60Hz)

3VM11 ve 3VM12 tipi kompakt şalterler Icu = 25/36kA (380-415VAC / 50/60Hz)

Tip	Anma Akımı I _n (A)	Termik Ayar Sahası I _R (A)	Manyetik Ayar Sahası I _i (A)	Koruma Ünitesi Tipi	Sipariş No	Kesme Kapasitesi (kA)	Birim Fiyatı TL	Min. Sipariş Adedi
3VM10	16	16	320	TM210	3VM1096-3ED32-0AA0	25	736,00	1
	20	20	320	TM210	3VM1020-3ED32-0AA0	25	736,00	1
	25	25	320	TM210	3VM1025-3ED32-0AA0	25	736,00	1
	32	32	320	TM210	3VM1032-3ED32-0AA0	25	736,00	1
	40	40	400	TM210	3VM1040-3ED32-0AA0	25	736,00	1
	50	50	500	TM210	3VM1050-3ED32-0AA0	25	736,00	1
	63	63	630	TM210	3VM1063-3ED32-0AA0	25	736,00	1
	80	80	800	TM210	3VM1080-3ED32-0AA0	25	830,00	1
	100	100	1000	TM210	3VM1010-3ED32-0AA0	25	830,00	1
3VM11	125	125	1250	TM210	3VM1112-3ED32-0AA0	25	1.185,00	1
	160	160	1600	TM210	3VM1116-3ED32-0AA0	25	1.231,00	1
3VM12	200	200	2000	TM210	3VM1220-3ED32-0AA0	25	1.809,00	1
	250	250	2500	TM210	3VM1225-3ED32-0AA0	25	1.828,00	1



3VM11

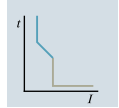

TM210

3 kutuplu sabit termik ve sabit manyetik koruma ünitesi

3 kutuplu ayarlı termik ve sabit manyetik koruma ünitesi

3VM11	16	11 ... 16	320	TM220	3VM1196-3EE32-0AA0	25	836,00	1
	20	14 ... 20	320	TM220	3VM1120-3EE32-0AA0	25	836,00	1
	25	18 ... 25	320	TM220	3VM1125-3EE32-0AA0	25	836,00	1
	32	22 ... 32	320	TM220	3VM1132-3EE32-0AA0	25	836,00	1
	40	28 ... 40	400	TM220	3VM1140-3EE32-0AA0	25	836,00	1
	50	35 ... 50	500	TM220	3VM1150-3EE32-0AA0	25	836,00	1
	63	44 ... 63	630	TM220	3VM1163-3EE32-0AA0	25	836,00	1
	80	56 ... 80	800	TM220	3VM1180-3EE32-0AA0	25	1.008,00	1
	100	70 ... 100	1000	TM220	3VM1110-3EE32-0AA0	25	1.008,00	1
	125	88 ... 125	1250	TM220	3VM1112-3EE32-0AA0	25	1.316,00	1
3VM12	160	112 ... 160	1600	TM220	3VM1116-3EE32-0AA0	25	1.396,00	1
	200	140 ... 200	2000	TM220	3VM1220-3EE32-0AA0	25	2.000,00	1
3VM13	250	175 ... 250	2500	TM220	3VM1225-3EE32-0AA0	25	2.019,00	1
	320	220 ... 320	3200	TM220	3VM1332-4EE32-0AA0	36	3.723,00	1
3VM14	400	280 ... 400	4000	TM220	3VM1340-4EE32-0AA0	36	4.225,00	1
	500	350 ... 500	5000	TM220	3VM1450-4EE32-0AA0	36	5.398,00	1
630	440 ... 630	6300	TM220	3VM1463-4EE32-0AA0	36	6.087,00	1	

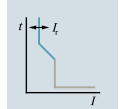

TM220

3 kutuplu sabit termik ve sabit manyetik koruma ünitesi

3VM10	16	16	320	TM210	3VM1096-4ED32-0AA0	36	825,00	1
	20	20	320	TM210	3VM1020-4ED32-0AA0	36	825,00	1
	25	25	320	TM210	3VM1025-4ED32-0AA0	36	825,00	1
	32	32	320	TM210	3VM1032-4ED32-0AA0	36	825,00	1
	40	40	400	TM210	3VM1040-4ED32-0AA0	36	825,00	1
	50	50	500	TM210	3VM1050-4ED32-0AA0	36	825,00	1
	63	63	630	TM210	3VM1063-4ED32-0AA0	36	825,00	1
	80	80	800	TM210	3VM1080-4ED32-0AA0	36	885,00	1
	100	100	100	TM210	3VM1010-4ED32-0AA0	36	885,00	1
3VM11	125	125	1250	TM210	3VM1112-4ED32-0AA0	36	1.300,00	1
	160	160	1600	TM210	3VM1116-4ED32-0AA0	36	1.390,00	1
3VM12	200	200	2000	TM210	3VM1220-4ED32-0AA0	36	2.024,00	1
	250	250	2500	TM210	3VM1225-4ED32-0AA0	36	2.120,00	1
3VM13	320	320	3200	TM210	3VM1332-4ED32-0AA0	36	3.195,00	1
	400	400	4000	TM210	3VM1340-4ED32-0AA0	36	3.429,00	1
3VM14	500	500	5000	TM210	3VM1450-4ED32-0AA0	36	4.302,00	1
	630	630	6300	TM210	3VM1463-4ED32-0AA0	36	4.551,00	1



3VM14



TM210

3VM TİPİ KOMPAKT GÜÇ ŞALTERLERİ

4 kutuplu

HAT KORUMASINA YÖNELİK KOMPACT GÜÇ ŞALTERLERİ
4 Kutuplu Kompakt Şalterler (IEC60947-2 standardında)

3VM10 tipi kompakt şalterler Icu = 25/36kA (380-415VAC / 50/60Hz)

3VM11 ve 3VM12 tipi kompakt şalterler Icu = 25/36kA (380-415VAC / 50/60Hz)

Tip	Anma Akımı I _n (A)	Termik Ayar Sahası I _R (A)	Manyetik Ayar Sahası I _i (A)	Koruma Ünitesi Tipi	Sipariş No	Kesme Kapasitesi (kA)	Birim Fiyatı TL	Min. Sipariş Adedi
3VM10	16	16	320	TM210	3VM1096-3ED42-0AA0	25	991,00	1
	20	20	320	TM210	3VM1020-3ED42-0AA0	25	991,00	1
	25	25	320	TM210	3VM1025-3ED42-0AA0	25	991,00	1
	32	32	320	TM210	3VM1032-3ED42-0AA0	25	991,00	1
	40	40	400	TM210	3VM1040-3ED42-0AA0	25	991,00	1
	50	50	500	TM210	3VM1050-3ED42-0AA0	25	991,00	1
	63	63	630	TM210	3VM1063-3ED42-0AA0	25	991,00	1
	80	80	800	TM210	3VM1080-3ED42-0AA0	25	1.049,00	1
	100	100	1000	TM210	3VM1010-3ED42-0AA0	25	1.049,00	1
3VM11	125	125	1250	TM210	3VM1112-3ED42-0AA0	25	1.548,00	1
	160	160	1600	TM210	3VM1116-3ED42-0AA0	25	1.579,00	1
3VM12	200	200	2000	TM210	3VM1220-3ED42-0AA0	25	2.403,00	1
	250	250	2500	TM210	3VM1225-3ED42-0AA0	25	2.516,00	1



3VM10

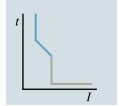

TM210

4 kutuplu sabit termik ve sabit manyetik koruma ünitesi

3VM10	16	16	320	TM210	3VM1096-4ED42-0AA0	36	1.007,00	1
	20	20	320	TM210	3VM1020-4ED42-0AA0	36	1.007,00	1
	25	25	320	TM210	3VM1025-4ED42-0AA0	36	1.007,00	1
	32	32	320	TM210	3VM1032-4ED42-0AA0	36	1.007,00	1
	40	40	400	TM210	3VM1040-4ED42-0AA0	36	1.007,00	1
	50	50	500	TM210	3VM1050-4ED42-0AA0	36	1.007,00	1
	63	63	630	TM210	3VM1063-4ED42-0AA0	36	1.007,00	1
	80	80	800	TM210	3VM1080-4ED42-0AA0	36	1.057,00	1
	100	100	100	TM210	3VM1010-4ED42-0AA0	36	1.082,00	1
3VM11	125	125	1250	TM210	3VM1112-4ED42-0AA0	36	1.598,00	1
	160	160	1600	TM210	3VM1116-4ED42-0AA0	36	1.623,00	1
3VM12	200	200	2000	TM210	3VM1220-4ED42-0AA0	36	2.477,00	1
	250	250	2500	TM210	3VM1225-4ED42-0AA0	36	2.547,00	1
3VM13	320	320	3200	TM210	3VM1332-4ED42-0AA0	36	4.161,00	1
	400	400	4000	TM210	3VM1340-4ED42-0AA0	36	4.277,00	1
3VM14	500	500	5000	TM210	3VM1450-4ED42-0AA0	36	5.571,00	1
	630	630	6300	TM210	3VM1463-4ED42-0AA0	36	5.951,00	1

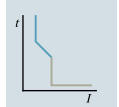

TM210

4 kutuplu ayarlı termik ve sabit manyetik koruma ünitesi

3VM11	16	11 ... 16	320	TM220	3VM1196-4EE42-0AA0	36	1.256,00	1
	20	14 ... 20	320	TM220	3VM1120-4EE42-0AA0	36	1.256,00	1
	25	18 ... 25	320	TM220	3VM1125-4EE42-0AA0	36	1.256,00	1
	32	22 ... 32	320	TM220	3VM1132-4EE42-0AA0	36	1.256,00	1
	40	28 ... 40	400	TM220	3VM1140-4EE42-0AA0	36	1.256,00	1
	50	35 ... 50	500	TM220	3VM1150-4EE42-0AA0	36	1.256,00	1
	63	44 ... 63	630	TM220	3VM1163-4EE42-0AA0	36	1.256,00	1
	80	56 ... 80	800	TM220	3VM1180-4EE42-0AA0	36	1.333,00	1
	100	70 ... 100	1000	TM220	3VM1110-4EE42-0AA0	36	1.333,00	1
	125	88 ... 125	1250	TM220	3VM1112-4EE42-0AA0	36	1.962,00	1
	160	112 ... 160	1600	TM220	3VM1116-4EE42-0AA0	36	2.001,00	1
	3VM12	200	140 ... 200	2000	TM220	3VM1220-4EE42-0AA0	36	2.762,00
250		175 ... 250	2500	TM220	3VM1225-4EE42-0AA0	36	2.896,00	1
3VM13	320	220 ... 320	3200	TM220	3VM1332-4EE42-0AA0	36	4.961,00	1
	400	280 ... 400	4000	TM220	3VM1340-4EE42-0AA0	36	5.562,00	1
3VM14	500	350 ... 500	5000	TM220	3VM1450-4EE42-0AA0	36	6.776,00	1
	630	440 ... 630	6300	TM220	3VM1463-4EE42-0AA0	36	7.939,00	1



3VM13

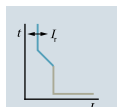

TM220

3VM KOMPAKT ŞALTER AKSESUARLARI

3 ve 4 kutuplu

Kaçak Akım Koruma Modülü	Güç Şalteri tipi		Kutup Sayısı	Kaçak Akım Ayarlanabilir (A)	Gecikme Süresi Δt	Sipariş No	Birim Fiyatı TL	Min. Sipariş Adedi
	3VM11	3VM12						



3VM9114-ORS10

3VM KAÇAK AKIM KORUMA CİHAZLARI
Tip A (Darbe Akım Duyarlılığı)

Nominal işletme gerilimi: 127...480V AC, 50/60Hz

Sol Yan Montajlı
***Blok Klemens ayrıca sipariş edilmelidir.**

RCD	3VM11	3VM12	Kutup Sayısı	Kaçak Akım Ayarlanabilir (A)	Gecikme Süresi Δt	Sipariş No	Birim Fiyatı TL	Min. Sipariş Adedi
RCD110	✓	--	4	0.03-5.00	0 s	3VM9114-ORS10*	2.486,00	1
RCD210	✓	--	4	0.03-5.00	0.0...3.00 s	3VM9114-ORS20*	4.136,00	1
RCD210	--	✓	4	0.03-5.00	0.0...3.00 s	3VM9214-ORS20*	4.500,00	1

Versiyon	Güç Şalteri tipi			Sipariş No	Birim Fiyatı TL	Min. Sipariş Adedi
	3VM10 3VM11	3VM12	3VM13 3VM14			

DAHİLİ AKSESUARLAR
AUX - Yardımcı kontak (1 enversör kontak)

240VAC(50Hz)/250VDC	3VM10 3VM11	3VM12	3VM13 3VM14	Sipariş No	Birim Fiyatı TL	Min. Sipariş Adedi
	✓	✓	✓	3VM9988-0AA12	118,00	1

TAS - Trip veya alarm kontağı (1 enversör kontak)

240VAC(50Hz)/250VDC	3VM10 3VM11	3VM12	3VM13 3VM14	Sipariş No	Birim Fiyatı TL	Min. Sipariş Adedi
	✓	✓	✓	3VM9988-0AB12	118,00	1

UVR- Düşük gerilim bobini

110VAC (50/60Hz)	3VM10 3VM11	3VM12	3VM13 3VM14	Sipariş No	Birim Fiyatı TL	Min. Sipariş Adedi
	✓	✓	✓	3VM9908-0BB23	526,00	1
208...230VAC(50/60Hz)	✓	✓	✓	3VM9908-0BB25	526,00	1

STL - Açtırma bobini sol blok

110...127 VAC(50/60Hz)/110...127VDC	3VM10 3VM11	3VM12	3VM13 3VM14	Sipariş No	Birim Fiyatı TL	Min. Sipariş Adedi
	✓	✓	✓	3VM9908-0BL32	404,00	1
208...277VAC(50/60Hz)/220...250VDC	✓	✓	✓	3VM9908-0BL33	404,00	1

Önden kumanda kolu kiti

Döner hareketli, Koruma sınıfı IP30

Standart, gri	3VM10 3VM11	3VM12	3VM13 3VM14	Sipariş No	Birim Fiyatı TL	Min. Sipariş Adedi
	✓	--	--	3VM9117-0EK11	240,00	1
Standart, gri	--	✓	--	3VM9217-0EK11	270,00	1
Standart, gri	--	--	✓	3VM9417-0EK11	302,00	1
Standart, gri, kapı kilidi ile	✓	--	--	3VM9117-0EK21	404,00	1
Standart, gri, kapı kilidi ile	--	✓	--	3VM9217-0EK21	435,00	1
Standart, gri, kapı kilidi ile	--	--	✓	3VM9417-0FK21	576,00	1

Uzatma kumanda kolu kiti

Döner hareketli, Mil uzunluğu 300 mm

Kol ve montaj plakası 75x75 mm, Koruma sınıfı IP65

	3VM10 3VM11	3VM12	3VM13 3VM14	Sipariş No	Birim Fiyatı TL	Min. Sipariş Adedi
	✓	--	--	3VM9117-0FK21	415,00	1
	--	✓	--	3VM9217-0FK21	471,00	1
	--	--	✓	3VM9417-0FK21	576,00	1

Sabit Tip Şalter için Klemens Kapakları

3 kutuplu	3VM10 3VM11	3VM12	3VM13 3VM14	Sipariş No	Birim Fiyatı TL	Min. Sipariş Adedi
Düz	✓	--	--	3VM9111-0WD30	64,00	1
	--	✓	--	3VM9211-0WD30	83,00	1
	--	--	✓	3VM9481-0WD30	114,00	1
4 kutuplu	3VM10 3VM11	3VM12	3VM13 3VM14	Sipariş No	Birim Fiyatı TL	Min. Sipariş Adedi
Düz	✓	--	--	3VM9111-0WD40	86,00	1
	--	✓	--	3VM9211-0WD40	106,00	1
	--	--	✓	3VM9481-0WD40	148,00	1

3VM KOMPAKT ŞALTER AKSESUARLARI

3 ve 4 kutuplu

Versiyon	Güç Şalteri tipi			Sipariş No	Birim Fiyatı TL	Min. Sipariş Adedi
	3VM10 3VM11	3VM12	3VM13 3VM14			

Soketli Şalter Yapı Seti (3VM11 ve 3VM12 için kullanılabilir)

Komple temel plaka, güç şalteri soketi, bıçaklı kontaklar, montaj vidaları dahil.

3 kutuplu	✓	--	--	3VM9113-0KP00	895,00	1
	--	✓	--	3VM9213-0KP00	968,00	1
	--	--	✓	3VM9313-0KP00	2.545,00	1
4 kutuplu	✓	--	--	3VM9114-0KP00	1.193,00	1
	--	✓	--	3VM9214-0KP00	1.284,00	1
	--	--	✓	3VM9314-0KP00	3.390,00	1



3VM9113-0KP00



3VM9987-0KP80

Soketli Şalter için kumanda devresi bağlantı soketi

Vidalı klemens kapağı, Soket kontak seti, kablo kafesi, trip pimi dahil

Tüm soketli Şalterler için	✓	✓	✓	3VM9987-0KP80	118,00	1
----------------------------	---	---	---	---------------	--------	---

Kurma Kolu Kilitleme Kiti

Tüm soketli Şalterler için	✓	✓	--	3VM9188-0LB10	239,00	1
	--	--	✓	3VM9388-0LB10	239,00	1



3VM9188-0LB10

DIN Ray Adaptörü

3 ve 4 kutuplu	✓	--	--	3VM9187-0SH10	189,00	1
----------------	---	----	----	---------------	--------	---

4 kutup RCD110/RCD210 monteli halde

Blok Klemens

	Min. Kablo Çapı	Max. Kablo Çapı						
3 kutuplu	1.5 mm ²	70 mm ²	✓	--	--	3VM9153-0JA11	106,00	1
	6 mm ²	120 mm ²	--	✓	--	3VM9253-0JA11	106,00	1
	50 mm ²	185 mm ²	--	✓	--	3VM9253-0JA12	106,00	1
	35 mm ²	300 mm ²	--	--	✓	3VM9483-0JA13	424,00	1
4 kutuplu	1.5 mm ²	70 mm ²	✓	--	--	3VM9154-0JA11	139,00	1
	6 mm ²	120 mm ²	--	✓	--	3VM9254-0JA11	139,00	1
	50 mm ²	185 mm ²	--	✓	--	3VM9254-0JA12	139,00	1
	35 mm ²	300 mm ²	--	--	✓	3VM9484-0JA13	560,00	1



3VM9253-0JA12

Sabit Tip Şalter için Önden Bara Bağlantı Parçası

	Max. Kontak Genişliği	Max. Bara Kalınlığı						
3 kutuplu	22 mm	8 mm	✓	--	--	3VM9153-0QB00	139,00	1
	32 mm	10 mm	--	✓	--	3VM9253-0QB00	148,00	1
	40 mm	12,5 mm	--	--	✓	3VM9483-0QB00	275,00	1
4 kutuplu	22 mm	8 mm	✓	--	--	3VM9154-0QB00	181,00	1
	32 mm	10 mm	--	✓	--	3VM9254-0QB00	196,00	1
	40 mm	12,5 mm	--	--	✓	3VM9484-0QB00	366,00	1



3VM9253-0QB00

* 3 bara bağlantısı ve 2 faz ayırıcı plaka fiyata dahildir.

** 4 bara bağlantısı ve 3 faz ayırıcı plaka fiyata dahildir.

Faz Ayırıcı Plakalar

2 adet faz ayırıcı plaka dahildir.	✓	--	--	3VM9152-0WA00	63,00	1
	--	✓	--	3VM9252-0WA00	64,00	1
	--	--	✓	3VM9482-0WA00	84,00	1

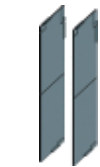

3VM9252-0WA00

KAÇAK AKIM İZLEME KOMBİNASYONLARI



5SV8706-0KK



5SV8001-6KK

Malzeme Cinsi	Çap mm	Sipariş No	Birim Fiyatı TL	Min. Sipariş Adedi
Toplam Akım Trafosu	35	3UL2302-1A	1.120,00	1
	55	3UL2303-1A	1.210,00	1
	80	3UL2304-1A	1.290,00	1
	110	3UL2305-1A	1.700,00	1
	140	3UL2306-1A	2.350,00	1
	210	3UL2307-1A	3.440,00	1

Kaçak akım izleme kombinasyonu açtırma rölesi
Besleme gerilimi 24...240V AC/DC
Ölçülebilir akım 0.01...43A
Ayarlanabilir akım 0.03...40A
Ayarlanabilir gecikme 0...20s

90-690 V AC/1NO+1NC	3UG4625-1CW30	1.460,00	1
---------------------	---------------	----------	---

Not: Kablo dış çapı kablunun kesitine, tipine ve markasına göre değişiklik gösterdiği için ilgili kataloglara bakınız.

Malzeme Cinsi	Çap mm	Sipariş No	Birim Fiyatı TL	Min. Sipariş Adedi
Akım trafosu	35	5SV8702-0KK	700,00	1
	70	5SV8703-0KK	1049,00	1
	105	5SV8704-0KK	1460,00	1
	140	5SV8705-0KK	3043,00	1
	210	5SV8706-0KK	4503,00	1

Akım trafolarının standart 35 mm çelik raya montaj aparatı (Çap 35 mm, 70 mm ve 105 mm akım trafoları için) (1 takım = 2 adet)

5SV8900-1KK	77,00	1 Tk.
-------------	-------	-------

Kaçak akım izleme kombinasyonu açtırma rölesi
0,03...3A (Tip A), 3...5A (Tip AC)
ayarlanabilir eşik akımlı, 0,02...5s
açma süresi 230V AC, 50/60Hz
Kaçak akım izleme kombinasyonu açtırma rölesi
0,03...3A (Tip A), 3...30A (Tip AC)
ayarlanabilir eşik akımlı, 0,02...10s
açma süresi 230V AC, 50/60Hz

		Sipariş No	Birim Fiyatı TL	Min. Sipariş Adedi
Analog		5SV8000-6KK	1.852,00	1
Digital		5SV8001-6KK	2.468,00	1

Not: Kablo dış çapı kablunun kesitine, tipine ve markasına göre değişiklik gösterdiği için ilgili kataloglara bakınız.

Not: 3UG46 serisi kaçak akım izleme kombinasyonu açtırma rölesi ile 3UL23 serisi akım trafolarının ve 5SV80 serisi kaçak akım izleme kombinasyonu açtırma röleleri ile 5SV87 serisi akım trafolarının kullanılması gerekiyor.

Kaçak akım izleme kombinasyonu açtırma röleleri ile farklı seride veya farklı markada akım trafolarının kullanılması uygun değildir.

Kaçak akım KORUMA (IEC 60947-2) kombinasyonları için satış temsilcinizle irtibata geçiniz.

SENTRON WL 3 KUTUPLU AÇIK TİP OTOMATİK ŞALTERLER 6300 A'e KADAR

Nominal işletme kısa devre açma kapasitesi $I_{cs}=I_{cu}$
Nominal işletme gerilimi AC 690 V (Seçime bağlı 1000 V)
Sabit ve çekmeceli tipte 3 ve 4 kutuplu olarak
Nominal işleme akımı 630 - 6300 A
3 Boy ile 5 tip kısa devre kesme kapasitesinde
(55, 66, 80, 100 ve 150 kA)
440 V AC'de 1600 A'e kadar 400 mm yapı genişliğinde
55°C'ye kadar nominal akım ile yüklenebilme imkanı
Modüler yapı, Reset butonu, Kodlamalı kumanda fişi,
Ana kontak aşınma göstergesi,
Kapamaya hazır göstergesi ve kontağı (opsiyonel)
Trip ihbar kontağı (opsiyonel)

Seçime bağlı trip üniteleri:

ETU15B: LI Koruma
L: $IR = 0,5 \dots 1,0 \times I_n$
I: $li = 2 \dots 8 \times I_n$

ETU25B: LSI Koruma

L: $IR = 0,4 \dots 1,0 \times I_n$
S: $I_d = 1,25 \dots 12 \times I_n$; $td = 0 \dots 400\text{msn}$
I: $li = \geq 20 I_n$

Nominal işletme akım modülü sayesinde nominal akımı düşürme imkanı; açma nedenini sorma imkanı; elektronik açtırıcıyı üzerinden test imkanı; faz kaybı duyarlılığı.

ETU27B: LSING Koruma (Nötr koruması için akım trafosu ayrıca sipariş edilmelidir)
ETU25B ile aynı, ayrıca nötr akım koruması açıp kapatılabilir ve toprak kaçığına karşı, akımların vektöryel toplamı elde edilerek koruma

ETU45B: LSIN(G) Koruma (Nötr koruması için akım trafosu ayrıca sipariş edilmelidir)
ETU25B ile aynı, ayrıca açma sınıfını ayarlama imkanı; motor çıkışları için termik hafıza; nötr koruma ayarlanabilir ve açıp kapatılabilir; modüler kaçak akım koruma modülü (opsiyonel); haberleşme bağlantısı için ölçme fonksiyonu plus ve harici CubicleBUS modülleri ilave etme imkanı (opsiyonel); LCD ekran (opsiyonel)



3WL Sabit Tip Şalter

Boy	Maksimum Nominal Akım $I_n \text{ max (A)}$	Nominal Akım $I_n \text{ (A)}$	kA $I_{cs}=I_{cu}$	3 kutuplu açık tip güç şalteri ⁴⁾ Sipariş No	Birim Fiyatı TL
Sabit montajlı tip 3 kutuplu şalterler (55 ve 66 kA, ETU15B Trip üniteli fiyat)					
I	630	630	55	3WL1106-2 -- 32	16.274,00
I	800	800	55	3WL1108-2 -- 32	17.059,00
I	1000	1000	55	3WL1110-2 -- 32	17.664,00
I	1250	1250	55	3WL1112-2 -- 32	21.536,00
I	1600	1600	55	3WL1116-2 -- 32	30.055,00
I	2000	2000	55	3WL1120-2 -- 32	34.007,00
I	630	630	66	3WL1106-3 -- 32	17.251,00
I	800	800	66	3WL1108-3 -- 32	17.892,00
I	1000	1000	66	3WL1110-3 -- 32	18.520,00
I	1250	1250	66	3WL1112-3 -- 32	22.616,00
I	1600	1600	66	3WL1116-3 -- 32	31.541,00
I	2000	2000	66	3WL1120-3 -- 32	36.534,00
II	2500	2500	66	3WL1225-2 -- 32	47.426,00
II	3200	3200	66	3WL1232-2 -- 32	57.511,00
II	4000	4000	66	3WL1240-2 -- 31	69.632,00



3WL Çekmeceli Tip Şalter

Boy	Maksimum Nominal Akım $I_n \text{ max (A)}$	Nominal Akım $I_n \text{ (A)}$	kA $I_{cs}=I_{cu}$	3 kutuplu açık tip güç şalteri ⁴⁾ Sipariş No	Birim Fiyatı TL
Çekmeceli tip 3 kutuplu şalterler (55 ve 66 kA, ETU15B Trip üniteli fiyat)					
I	630	630	55	3WL1106-2 -- 36	19.500,00
I	800	800	55	3WL1108-2 -- 36	20.437,00
I	1000	1000	55	3WL1110-2 -- 36	21.151,00
I	1250	1250	55	3WL1112-2 -- 36	25.244,00
I	1600	1600	55	3WL1116-2 -- 36	36.062,00
I	2000	2000	55	3WL1120-2 -- 36	40.818,00
I	630	630	66	3WL1106-3 -- 36	20.498,00
I	800	800	66	3WL1108-3 -- 36	21.510,00
I	1000	1000	66	3WL1110-3 -- 36	22.241,00
I	1250	1250	66	3WL1112-3 -- 36	26.523,00
I	1600	1600	66	3WL1116-3 -- 36	37.850,00
I	2000	2000	66	3WL1120-3 -- 36	43.060,00
II	2500	2500	66	3WL1225-2 -- 36	57.593,00
II	3200	3200	66	3WL1232-2 -- 36	69.013,00
II	4000	4000	66	3WL1240-2 -- 37	83.675,00

Diğer Elektronik aşırı akım açtırıcı üniteleri tipleri (ETU) için fiyat farkları

Toprak kaçığı korumasız tip	Sipariş No	ilaveleri	ilave Fiyat
ETU15B : LI Koruma fonksiyonlu ²⁾	BB		0,00
ETU25B : LSI Koruma fonksiyonlu	CB		657,00
ETU45B : LSIN Koruma fonksiyonlu	EB		2.144,00
ETU45B : LSIN Korumalı 4 satır LCD ekranlı	FB		3.520,00
Toprak kaçığı korumalı tip ³⁾			
ETU27B : LSING Koruma fonksiyonlu	DG		3.968,00
ETU45B : LSING Koruma fonksiyonlu	EG		6.027,00
ETU45B : LSING Korumalı 4 satır LCD ekranlı	FG		7.533,00

Standart sipariş numarası ilavesi (montajlı sipariş numarası ilaveleri için lütfen 78. sayfaya bakınız.)

Ön kurma yaylı elle tahrik mekanik kapamalı 2N0 + 2NC yardımcı kontaklı

1 A A 2 0.00

Dip Notlar :

1) Nominal akım, nominal akım modülü tarafından belirlenmektedir. Standart olarak birlikte verilen modül maksimum nominal akıma tekabül etmektedir. Daha küçük nominal akım modülü kullanılmak istenirse sayfa 82 'den seçiniz.

2) Boy III güç şalterleri ETU15B elektronik açtırma ünitesi ile sipariş edilemez.

3) Kaçak akım korması için nötr iletkeni akım transformatörü ayrıca sipariş edilmelidir. (bakınız sayfa 82)

4) 630-3200 A arasındaki güç şalterleri standart olarak yatay bara bağlantılıdır, 4000 A boy II güç şalterleri standart olarak dikey bara bağlantılıdır.

150 kA kesme kapasiteleri için satış temsilcilerimize danışabilirsiniz.



SENTRON WL 3 KUTUPLU AÇIK TİP OTOMATİK ŞALTERLER 6300 A'e KADAR

Boy	Maksimum Nominal Akım In max (A)	Nominal Akım ¹⁾ In (A)	kA Ics=Icu	3 kutuplu açık tip güç şalteri ⁴⁾ Sipariş No	Birim Fiyatı TL
-----	----------------------------------	-----------------------------------	------------	---	-----------------

Sabit montajlı tip 3 kutuplu şalterler (80 ve 100 kA, ETU15B Trip ünitesi fiyat)

I	630	630	85	3WL1106-4 -- 32	----	17.530,00
I	800	800	85	3WL1108-4 -- 32	----	18.184,00
I	1000	1000	85	3WL1110-4 -- 32	----	19.260,00
I	1250	1250	85	3WL1112-4 -- 32	----	23.518,00
I	1600	1600	85	3WL1116-4 -- 32	----	33.420,00
I	2000	2000	85	3WL1120-4 -- 32	----	42.768,00
II	2500	2500	80	3WL1225-3 -- 32	----	49.053,00
II	3200	3200	80	3WL1232-3 -- 32	----	58.988,00
II	4000	4000	80	3WL1240-3 -- 31	----	72.997,00
II	800	800	100	3WL1208-4 -- 32	----	22.151,00
II	1000	1000	100	3WL1210-4 -- 32	----	22.929,00
II	1250	1250	100	3WL1212-4 -- 32	----	28.011,00
II	1600	1600	100	3WL1216-4 -- 32	----	39.017,00
II	2000	2000	100	3WL1220-4 -- 32	----	49.082,00
II	2500	2500	100	3WL1225-4 -- 32	----	61.678,00
II	3200	3200	100	3WL1232-4 -- 32	----	68.705,00
II	4000	4000	100	3WL1240-4 -- 31	----	76.098,00
III	4000	4000	100	3WL1340-4 -- 32 ²⁾	----	78.405,00
III	5000	5000	100	3WL1350-4 -- 32 ²⁾	----	121.825,00
III	6300	6300	100	3WL1363-4 -- 31 ²⁾	----	160.398,00

²⁾ Boy III güç şalterleri ETU15B elektronik açtırma ünitesi ile sipariş edilemez.



3WL Sabit Tip Şalter

Çekmeceli tip 3 kutuplu şalterler (80 ve 100 kA çekmece dahil, ETU15B Trip ünitesi fiyat)

I	630	630	85	3WL1106-4 -- 36	----	25.232,00
I	800	800	85	3WL1108-4 -- 36	----	26.473,00
I	1000	1000	85	3WL1110-4 -- 36	----	27.623,00
I	1250	1250	85	3WL1112-4 -- 36	----	30.351,00
I	1600	1600	85	3WL1116-4 -- 36	----	41.612,00
I	2000	2000	85	3WL1120-4 -- 36	----	48.793,00
II	2500	2500	80	3WL1225-3 -- 36	----	60.536,00
II	3200	3200	80	3WL1232-3 -- 36	----	71.752,00
II	4000	4000	80	3WL1240-3 -- 37	----	92.127,00
II	800	800	100	3WL1208-4 -- 36	----	28.978,00
II	1000	1000	100	3WL1210-4 -- 36	----	29.970,00
II	1250	1250	100	3WL1212-4 -- 36	----	34.192,00
II	1600	1600	100	3WL1216-4 -- 36	----	48.891,00
II	2000	2000	100	3WL1220-4 -- 36	----	61.456,00
II	2500	2500	100	3WL1225-4 -- 36	----	74.883,00
II	3200	3200	100	3WL1232-4 -- 36	----	88.850,00
II	4000	4000	100	3WL1240-4 -- 37	----	96.032,00
III	4000	4000	100	3WL1340-4 -- 36 ²⁾	----	98.790,00
III	5000	5000	100	3WL1350-4 -- 36 ²⁾	----	153.204,00
III	6300	6300	100	3WL1363-4 -- 37 ²⁾	----	202.240,00

²⁾ Boy III güç şalterleri ETU15B elektronik açtırma ünitesi ile sipariş edilemez.



3WL Çekmeceli Tip Şalter

Diğer Elektronik aşırı akım açtırıcı üniteleri tipleri (ETU) için fiyat farkları

Toprak kaçışı korumasız tip

ETU15B : LI Koruma fonksiyonlu²⁾

ETU25B : LSI Koruma fonksiyonlu

ETU45B : LSIN Koruma fonksiyonlu

ETU45B : LSIN Korumalı 4 satır LCD ekranlı

Toprak kaçışı korumalı tip³⁾

ETU27B : LSING Koruma fonksiyonlu

ETU45B : LSING Koruma fonksiyonlu

ETU45B : LSING Korumalı 4 satır LCD ekranlı

Standart sipariş numarası ilavesi (montajlı sipariş numarası ilaveleri için lütfen 78. sayfaya bakınız.)

Ön kurma yaylı elle tahrik mekanik kapamalı 2N0 + 2NC yardımcı kontaklı

Sipariş No ilaveleri

İlave Fiyat

BB	0,00
CB	657,00
EB	2.144,00
FB	3.520,00
DG	3.968,00
EG	6.027,00
FG	7.533,00
1 A A 2	0.00

(1) (2) (3) (4) Dipnotlar için lütfen sy. 74'e bakınız.

SENTRON WL 4 KUTUPLU AÇIK TİP OTOMATİK ŞALTERLER 6300 A'e KADAR

Nominal işletme kısa devre açma kapasitesi $I_{cs}=I_{cu}$
Nominal işletme gerilimi AC 690 V (Seçime bağlı 1000 V)
Sabit ve çekmeceli tipte 3 ve 4 kutuplu olarak
Nominal işleme akımı 630 - 6300 A
3 Boy ile 5 tip kısa devre kesme kapasitesinde
(55, 66, 80, 100 ve 150 kA)
440 V AC'de 1600 A'e kadar 400 mm yapı genişliğinde
55°C'ye kadar nominal akım ile yüklenebilme imkanı
Modüler yapı, Reset butonu, Kodlamalı kumanda fişi,
Ana kontak aşınma göstergesi,
Kapamaya hazır göstergesi ve kontağı (opsiyonel)
Trip ihbar kontağı (opsiyonel)

Seçime bağlı trip üniteleri:

ETU15B: LI Koruma
L: $I_R = 0,5 \dots 1,0 \times I_n$
I: $I_i = 2 \dots 8 \times I_n$

ETU25B: LSI Koruma

L: $I_R = 0,4 \dots 1,0 \times I_n$
S: $I_d = 1,25 \dots 12 \times I_n$; $t_d = 0 \dots 400 \text{msn}$
I: $I_i = \geq 20 I_n$

Nominal işletme akım modülü sayesinde nominal akımı düşürme imkanı; açma nedenini sorma imkanı; elektronik açtırıcıyı üzerinden test imkanı; faz kaybı duyarlılığı.

ETU27B: LSING Koruma (Nötr koruması için akım trafosu ayrıca sipariş edilmelidir)
ETU25B ile aynı, ayrıca nötr akım koruması açıp kapatılabilir ve toprak kaçağına karşı, akımların vektöryel toplamı elde edilerek koruma

ETU45B: LSING(G) Koruma (Nötr koruması için akım trafosu ayrıca sipariş edilmelidir)
ETU25B ile aynı, ayrıca açma sınıfını ayarlama imkanı; motor çıkışları için termik hafıza; nötr koruma ayarlanabilir ve açıp kapatılabilir; modüler kaçak akım koruma modülü (opsiyonel); haberleşme bağlantısı için ölçme fonksiyonu plus ve harici CubicleBUS modülleri ilave etme imkanı (opsiyonel); LCD ekran (opsiyonel)



3WL Sabit Tip Şalter

Boy	Maksimum Nominal Akım $I_n \text{ max (A)}$	Nominal Akım ¹⁾ $I_n \text{ (A)}$	kA $I_{cs}=I_{cu}$	4 kutuplu açık tip güç şalteri ⁴⁾ Sipariş No	Birim Fiyatı TL
-----	---	--	--------------------	---	-----------------

Sabit montajlı tip 4 kutuplu şalterler (55 ve 66 kA, ETU15B Trip ünitesi fiyat)

I	630	630	55	3WL1106-2 --42	23.538,00
I	800	800	55	3WL1108-2 --42	24.672,00
I	1000	1000	55	3WL1110-2 --42	25.552,00
I	1250	1250	55	3WL1112-2 --42	29.818,00
I	1600	1600	55	3WL1116-2 --42	41.614,00
I	2000	2000	55	3WL1120-2 --42	47.086,00
I	630	630	66	3WL1106-3 --42	24.952,00
I	800	800	66	3WL1108-3 --42	25.879,00
I	1000	1000	66	3WL1110-3 --42	26.789,00
I	1250	1250	66	3WL1112-3 --42	31.315,00
I	1600	1600	66	3WL1116-3 --42	43.673,00
I	2000	2000	66	3WL1120-3 --42	50.584,00
II	2500	2500	66	3WL1225-2 --42	62.978,00
II	3200	3200	66	3WL1232-2 --42	76.368,00
II	4000	4000	66	3WL1240-2 --41	97.248,00



3WL Çekmeceli Tip Şalter

Çekmeceli tip 4 kutuplu şalterler (55 ve 66 kA, ETU15B Trip ünitesi fiyat)

I	630	630	55	3WL1106-2 --46	29.771,00
I	800	800	55	3WL1108-2 --46	31.205,00
I	1000	1000	55	3WL1110-2 --46	32.293,00
I	1250	1250	55	3WL1112-2 --46	36.891,00
I	1600	1600	55	3WL1116-2 --46	52.706,00
I	2000	2000	55	3WL1120-2 --46	59.655,00
I	630	630	66	3WL1106-3 --46	31.296,00
I	800	800	66	3WL1108-3 --46	32.841,00
I	1000	1000	66	3WL1110-3 --46	33.957,00
I	1250	1250	66	3WL1112-3 --46	38.768,00
I	1600	1600	66	3WL1116-3 --46	55.318,00
I	2000	2000	66	3WL1120-3 --46	62.931,00
II	2500	2500	66	3WL1225-2 --46	80.726,00
II	3200	3200	66	3WL1232-2 --46	96.734,00
II	4000	4000	66	3WL1240-2 --47	123.345,00

Diğer Elektronik aşırı akım açtırıcı üniteleri tipleri (ETU) için fiyat farkları

Toprak kaçağı korumasız tip

ETU15B : LI Koruma fonksiyonlu ²⁾	BB	0,00
ETU25B : LSI Koruma fonksiyonlu	CB	657,00
ETU45B : LSIN Koruma fonksiyonlu	EB	2.144,00
ETU45B : LSIN Korumalı 4 satır LCD ekranlı	FB	3.520,00

Toprak kaçağı korumalı tip³⁾

ETU27B : LSING Koruma fonksiyonlu	DG	3.968,00
ETU45B : LSING Koruma fonksiyonlu	EG	6.027,00
ETU45B : LSING Korumalı 4 satır LCD ekranlı	FG	7.533,00

Standart sipariş numarası ilavesi (montajlı sipariş numarası ilaveleri için lütfen 78. sayfaya bakınız.)

Ön kurma yaylı elle tahrik mekanik kapamalı 2N0 + 2NC yardımcı kontaklı

1 A A 2

0.00

Dip Notlar :

1) Nominal akım, nominal akım modülü tarafından belirlenmektedir. Standart olarak birlikte verilen modül maksimum nominal akıma tekabül etmektedir. Daha küçük nominal akım modülü kullanılmak istenirse sayfa 82'dan seçiniz.

2) Boy III güç şalterleri ETU15B elektronik açtırma ünitesi ile sipariş edilemez.

3) 4 Kutuplu açık tip şalterde kaçak akım koruması için nötr iletkeni akım transformatörü ayrıca sipariş edilmelidir. (bakınız sayfa 82)

4) 630-3200 A arasındaki güç şalterleri standart olarak yatay bara bağlantılıdır, 4000 A boy II güç şalterleri standart olarak dikey bara bağlantılıdır. 150 kA kesme kapasiteleri için satış temsilcilerimize danışabilirsiniz.



SENTRON WL 4 KUTUPLU AÇIK TİP OTOMATİK ŞALTERLER 6300 A'e KADAR

Boy	Maksimum Nominal Akım In max (A)	Nominal Akım ¹⁾ In (A)	kA Ics=Icu	4 kutuplu açık tip güç şalteri ⁴⁾ Sipariş No	Birim Fiyatı TL
-----	----------------------------------	-----------------------------------	------------	---	-----------------

Sabit montajlı tip 4 kutuplu şalterler (80 ve 100 kA, ETU15B Trip ünitesi fiyat)

I	630	630	85	3WL1106-4--42	----	25.356,00
I	800	800	85	3WL1108-4--42	----	26.300,00
I	1000	1000	85	3WL1110-4--42	----	27.857,00
I	1250	1250	85	3WL1112-4--42	----	32.563,00
I	1600	1600	85	3WL1116-4--42	----	46.274,00
I	2000	2000	85	3WL1120-4--42	----	59.219,00
II	2500	2500	80	3WL1225-3--42	----	65.137,00
II	3200	3200	80	3WL1232-3--42	----	78.328,00
II	4000	4000	80	3WL1240-3--41	----	101.943,00
II	800	800	100	3WL1208-4--42	----	32.040,00
II	1000	1000	100	3WL1210-4--42	----	33.167,00
II	1250	1250	100	3WL1212-4--42	----	38.783,00
II	1600	1600	100	3WL1216-4--42	----	49.452,00
II	2000	2000	100	3WL1220-4--42	----	62.209,00
II	2500	2500	100	3WL1225-4--42	----	74.969,00
II	3200	3200	100	3WL1232-4--42	----	91.232,00
II	4000	4000	100	3WL1240-4--41	----	101.174,00
III	4000	4000	100	3WL1340-4--42 ²⁾	----	104.551,00
III	5000	5000	100	3WL1350-4--42 ²⁾	----	162.275,00
III	6300	6300	100	3WL1363-4--41 ²⁾	----	213.559,00

²⁾ Boy III güç şalterleri ETU15B elektronik açtırma ünitesi ile sipariş edilemez.



3WL Sabit Tip Şalter

Çekmeceli tip 4 kutuplu şalterler (80 ve 100 kA çekmece dahil, ETU15B Trip ünitesi fiyat)

I	630	630	85	3WL1106-4--46	----	35.367,00
I	800	800	85	3WL1108-4--46	----	37.109,00
I	1000	1000	85	3WL1110-4--46	----	38.718,00
I	1250	1250	85	3WL1112-4--46	----	42.540,00
I	1600	1600	85	3WL1116-4--46	----	58.324,00
I	2000	2000	85	3WL1120-4--46	----	67.489,00
II	2500	2500	80	3WL1225-3--46	----	84.850,00
II	3200	3200	80	3WL1232-3--46	----	100.570,00
II	4000	4000	80	3WL1240-3--47	----	129.129,00
II	800	800	100	3WL1208-4--46	----	40.616,00
II	1000	1000	100	3WL1210-4--46	----	42.006,00
II	1250	1250	100	3WL1212-4--46	----	47.925,00
II	1600	1600	100	3WL1216-4--46	----	63.924,00
II	2000	2000	100	3WL1220-4--46	----	80.838,00
II	2500	2500	100	3WL1225-4--46	----	98.500,00
II	3200	3200	100	3WL1232-4--46	----	124.537,00
II	4000	4000	100	3WL1240-4--47	----	131.372,00
III	4000	4000	100	3WL1340-4--46 ²⁾	----	135.491,00
III	5000	5000	100	3WL1350-4--46 ²⁾	----	209.927,00
III	6300	6300	100	3WL1363-4--47 ²⁾	----	277.012,00

²⁾ Boy III güç şalterleri ETU15B elektronik açtırma ünitesi ile sipariş edilemez.



3WL Çekmeceli Tip Şalter

Diğer Elektronik aşırı akım açtırıcı üniteleri tipleri (ETU) için fiyat farkları

Toprak kaçacağı korumasız tip

ETU15B : LI Koruma fonksiyonlu²⁾

ETU25B : LSI Koruma fonksiyonlu

ETU45B : LSIN Koruma fonksiyonlu

ETU45B : LSIN Korumalı 4 satır LCD ekranlı

Toprak kaçacağı korumalı tip³⁾

ETU27B : LSING Koruma fonksiyonlu

ETU45B : LSING Koruma fonksiyonlu

ETU45B : LSING Korumalı 4 satır LCD ekranlı

Standart sipariş numarası ilavesi (montajlı sipariş numarası ilaveleri için lütfen 78. sayfaya bakınız.)

Ön kurma yaylı elle tahrik mekanik kapamalı 2N0 + 2NC yardımcı kontaklı

Sipariş No	ilaveleri	ilave Fiyat
BB		0,00
CB		657,00
EB		2.144,00
FB		3.520,00
DG		3.968,00
EG		6.027,00
FG		7.533,00
1 A A 2		0.00

(¹⁾) (²⁾) (³⁾) (⁴⁾) Dipnotlar için lütfen sy. 74'e bakınız.

SENTRON WL AÇIK TİP OTOMATİK ŞALTERLER 6300 A'e KADAR

Sabit ve Çekmeceli Tip Sipariş No. ilaveleri

Şalter kodunun ilk 12 basamağını Sayfa 74-77'den seçiniz		Sipariş No. İlavesi 3WL 1... - □ □ □ □				Birim ¹⁾²⁾ Fiyatı TL
Tahrik	Ön kurma yaylı elle tahrik Mekanik kapamalı		1			0,00
	Ön kurma yaylı elle tahrik (Mekanik ve elekt. kapama)	110V AC/110V DC	2			1.114,00
		230V AC/220V DC	3			1.114,00
	Motor tahrikli (Mekanik ve elekt. kapama)	208-240 V AC/220-250V DC	4			6.527,00
	Motor - kapama bobini	110-127 V AC/110-125V DC	5			6.527,00
		24V DC	6			6.527,00
1. Yard. Röle	Açtırma Rölesi "F" F1 sürekli enerji altında tutulabilme özelliği sayesinde, şalter kapamaya karşı kilitlenebilir	yok		A		0
		24V DC		B		1.114,00
		30V DC		C		1.114,00
		48V DC		D		1.114,00
		60V DC		E		1.114,00
		110V AC/110V DC		F		1.114,00
		230V AC/220V DC		G		1.114,00
2. Yard. Röle	Açtırma Rölesi "F" F2 sürekli enerji altında tutulabilme özelliği sayesinde, şalter kapamaya karşı kilitlenebilir	yok		A		0
		24V DC		B		1.114,00
		30V DC		C		1.114,00
		48V DC		D		1.114,00
		60V DC		E		1.114,00
		110V AC/110V DC		F		1.114,00
		230V AC/220V DC		G		1.114,00
	Düşük Gerilim Rölesi "r" F3 0 ya da 200 ms gecikmeye ayarlanabilir	24V DC		J		1.775,00
		30V DC		K		1.775,00
		48V DC		L		1.775,00
		60V DC		U		1.775,00
		110-127V AC/110-125V DC		M		1.775,00
	208-240V AC/220-250V DC		N		1.775,00	
	380-415V AC		P		1.775,00	
	48V DC		Q		3.305,00	
	110-127V AC/110-125V DC		R		3.305,00	
	208-240V AC/220-250V DC		S		3.305,00	
	380-415V AC		T		3.305,00	
Yard. Kontaklar	1. Yardımcı kontak bloğu	2NO + 2 NC			2	0,00
	2. Yardımcı kontak bloğu	4NO + 4 NC			4	1.289,00
		6NO + 2 NC			7	1.289,00
		5NO + 3 NC			8	1.289,00

1) İstenen aksesuarların fiyatları standart şalter fiyatına (S.74-77) ilave edilmelidir.

2) Çekmeceli şalterlerde kumanda fişi adedi kadar çekmeceli şalter için kumanda devresi prizi fiyatı (3WL9111-OAB08-OAA0) fiyata ilave edilmelidir. Gerekli kumanda devresi prizi adedi için bkz. Sayfa 178.

Sipariş Ederken veya Sonradan İlave Edilebilen Aksesuarlar

Açıklamalar	Sipariş Numarası	Birim Fiyatı TL	
Motor Mekanizması	208-240V AC/220-250V DC	3WL9111-0AF04-OAA0**	4.731,00
(kumanda fişi, prizi ve kapama bobini hariç)	110-127V AC/110-125V DC	3WL9111-0AF03-OAA0**	4.731,00
Kapama veya Açtırma Bobini	230V AC/220V DC	3WL9111-0AD06-OAA0*	1.114,00
	110V AC/110V DC	3WL9111-0AD05-OAA0*	1.114,00
Düşük Gerilim Bobini	208-240V AC/220-250V DC	3WL9111-0AE05-OAA0**	1.775,00
Ani/0,2sn gecikmeli tip	380-415V AC	3WL9111-0AE06-OAA0**	1.775,00
Düşük Gerilim Bobini	208-240V AC/220-250V DC	3WL9111-0AE13-OAA0**	3.305,00
0,2sn-3.2sn gecikmeli tip	380-415V AC	3WL9111-0AE14-OAA0**	3.305,00
Elektrikli ON Butonu		3WL9111-0AJ02-OAA0***	512,00
İlave Yardımcı Kontak (2NO+2NC)		3WL9111-0AG01-OAA0**	1.289,00
Sabit ve çekmeceli şalter için kumanda devresi priz (X5, X7, X8)		3WL9111-0AB01-OAA0	357,00
Sabit ve çekmeceli şalter için kumanda devresi fişi (X5, X7, X8)		3WL9111-0AB03-OAA0	296,00
Sabit tip şalterin kumanda devresi fişi için kodlama (X5, X7, X8)		3WL9111-0AB07-OAA0	348,00
Çekmeceli şalter için kumanda devresi ara soketi		3WL9111-0AB08-OAA0	435,00
Çekmeceli şalter için kumanda fişi ve ara soketi tek parça olarak		3WL9111-0AB18-OAA0	732,00
Kapamaya hazır kontak		3WL9111-0AH01-OAA0*	685,00
Trip ihbar kontak		3WL9111-0AH14-OAA0***	435,00
Yay kuruldu kantağı		3WL9111-0AH08-OAA0***	508,00
Açma kapama sayıcısı		3WL9111-0AH07-OAA0	1.313,00
Kapı oyma çerçevesi		3WL9111-0AP01-OAA0	909,00

* X6 kumanda devresi fişi ve prizi şalterde standart olarak mevcuttur. F1 açtırma bobini, Y1 kapama bobini ve S20 kapamaya hazır kontak için ilave kumanda devresi fişi ve prizi sipariş edilmesine gerek yoktur. (Bkz. şalter bağlantı şeması: sayfa 179).

** Motor, F3 düşük gerilim bobini, F2 açtırma bobini ve ilave yardımcı kontak için X5 kumanda devresi fişi ve prizi ayrıca sipariş edilmelidir.

*** S24 trip ihbar kantağı, S10 elektrikli on butonu ve S21 yay kuruldu kantağı için X7 kumanda devresi fişi ve prizi gerekmektedir.



Motor Tahrik Mekanizması



Açtırma Rölesi



Düşük Gerilim Bobini



3WL9111-0AB03-OAA0



3WL9111-0AB08-OAA0



SENTRON WL AÇIK TİP OTOMATİK ŞALTERLER 6300 A'e KADAR

Sabit ve Çekmeceli Tip Şalterler İçin Z Opsiyonları

Şalter sipariş tam kodu sonuna "-Z" eklendikten sonra ilgili kısa kodlar sıralanmalıdır.

Açıklamalar	Kısa Kod	"-Z" 'li sipariş kodları 1 2 3 4 5 6 7 8 9 10 11 12 13 14 15 16 3WL -Z ve ilave kısa kod(lar) □□□ + . . . + . . . "opsiyonları bildiren işaret" -Z	İlave Fiyat TL
5 Basamaklı açma kapama sayıcısı ¹⁾	C 0 1	□□□	1.313,00
Elektriki ON butonu ²⁾ Sadece kapama bobinli şalterle mümkündür	C 1 1	□□□	512,00
Kapamaya hazır kontak (S20) 1 NO kontak	C 2 2	□□□	685,00
Trip ihbar kontağı ²⁾ 1 enversör kontak	K 0 7	□□□	956,00
(BSS = Breaker Status Sensor) Şalter Veri Sensörü*	F 0 1	□□□	2.866,00
PROFIBUS Haberleşme bağlantısı + BSS modülü ³⁾ *	F 0 2	□□□	8.621,00
Ölçme fonksiyonlu Plus* (PROFIBUS Haberleşme bağlantısı hariç ⁴⁾)	F 0 5	□□□	9.894,00
Modbus RTU Haberleşme bağlantısı + BSS modülü *	F 1 2	□□□	9.897,00
PROFINET IO/ Modbus TCP Haberleşme bağlantısı + BSS modülü *	F 3 5	□□□	9.914,00
Kapı oyma çerçevesi	T 4 0	□□□	909,00
Karşılıklı mekanik kilitleme modülü (2 m bowden kablolu kilitleme modülü)			
Sabit tip şalter	S 5 5	□□□	2.882,00
Çekmece dahil çekmeceli şalter için	R 5 5	□□□	3.240,00
şalter çekmecesi için	R 5 6	□□□	2.498,00
Çekmece hariç çekmeceli şalter için	R 5 7	□□□	446,00
Çekmeceli şalter için konum ihbar kontağı	R 1 5	□□□	970,00
Çekmeceli şalter için kızak perdesi (Shutter) asma kilit takılabilir	R 2 1	□□□	Boy I 1.758,00 Boy II 2.097,00 Boy III 3.381,00
EMV-Filtresi Doğru akım darbe gürültülerinin sönmülmesi için filtre (örn. frekans doğrultucuları içeren IT-Şebekelerinde oluşan gürültüler).	F 3 1	□□□	4.665,00
Yay kuruldu kontağı ²⁾ 1 NO kontak	C 2 0	□□□	508,00
4 kutuplu şalter için dahili nötr akım trafosu	F 2 3	□□□	Boy I 2.058,00 Boy II 2.602,00 Boy III 3.093,00

1) Sadece motor tahrik mekanizmalı şalterlerde mümkündür.

2) "PROFIBUS-Haberleşmeli şalterlerde" yani Z-F02 opsiyonu ile mümkün değildir.

3) Şalter çekmecesi ve çekmeceli şalterin ayrı ayrı sipariş edilmesi durumunda Z-F02 opsiyonunun sadece çekmeceli şalterde bildirilmesi gerekir.

4) Ölçme fonksiyonu PLUS'ın bağlantısı için harici gerilim transformatörlerine ihtiyaç vardır.

* ETU45B özellikli açık tip şalterlerde kullanılabilir.

SENTRON WL AÇIK TİP OTOMATİK ŞALTERLER 6300 A'e KADAR

Açıklamalar	Sipariş Numarası	Birim Fiyatı TL
-------------	------------------	-----------------

Sipariş Ederken veya Sonradan İlave Edilebilen Aksesuarlar*
3 Kutuplu 3WL açık tip şalter için çekmece ve çekmeceli şalter dönüştürme seti

Çekmece 1000 A	Boy I	3WL9211-1AC00-0AA1	6.905,00
Çekmece 1600 A	Boy I	3WL9211-2AC00-0AA1	8.263,00
Çekmece 2000 A ¹⁾	Boy I	3WL9211-3AC00-0AA1	8.957,00
Çekmece 2000 A	Boy II	3WL9212-3AC00-0AA1	9.632,00
Çekmece 2500 A	Boy II	3WL9212-4AC00-0AA1	12.261,00
Çekmece 3200 A	Boy II	3WL9212-5AC00-0AA1	19.088,00
Çekmece 4000 A	Boy II	3WL9212-6AD00-0AA1	21.829,00
Çekmece 4000 A	Boy III	3WL9213-6AC00-0AA1	23.826,00
Çekmece 5000 A	Boy III	3WL9213-7AC00-0AA1	30.938,00
Çekmece 6300 A	Boy III	3WL9213-8AD00-0AA1	38.849,00
Çekmeceli şalter'e dönüştürme seti	Boy I	3WL9111-0BC11-0AA0	2.435,00
Çekmeceli şalter'e dönüştürme seti	Boy II	3WL9111-0BC12-0AA0	3.221,00
Çekmeceli şalter'e dönüştürme seti	Boy III	3WL9111-0BC13-0AA0	4.832,00

¹⁾Boy I ve 85kA kesme kapasiteli, 630-2000A nominal akıma sahip şalterlerde ve Boy I 2000A nominal akıma sahip şalterlerde kullanılır.
* Kumanda devresi soketi adedi kadar 3WL9111-0AB08-0AA0 veya 3WL9111-0AB18-0AA0 ayrıca sipariş edilmelidir.

3WL çekmeceli şalter için konum ihbar kontağı

1. Blok (3 mikro şalter)	3WL9111-0AH11-0AA0	970,00
2. Blok (6 mikro şalter)	3WL9111-0AH12-0AA0	1.674,00

3WL çekmeceli şalter için kızak perdesi (Shutter), asma kilit takılabilir.
3 kutuplu şalter için

Boy I	3 WL9111-0AP04-0AA0	1.758,00
Boy II	3 WL9111-0AP06-0AA0	2.097,00
Boy III	3 WL9111-0AP07-0AA0	3.381,00

Önden Bara Bağlantı Parçası (sabit tip şalter için)
DIN 43673'e göre (çift delikli üst kısım)

Boy I, 1000 A'e kadar	(1 Adet)	3WL9111-0AL07-0AA0	353,00
Boy I, 1250 A ile 1600 A arası	(1 Adet)	3WL9111-0AL08-0AA0	353,00
Boy II, 2000 A'e kadar	(1 Adet)	3WL9111-0AL11-0AA0	446,00
Boy II, 2500 A'e kadar	(1 Adet)	3WL9111-0AL12-0AA0	487,00
Boy II, 3200 A'e kadar	(1 Adet)	3WL9111-0AL13-0AA0	650,00
Boy III, 4000 A'e kadar	(1 Adet)	3WL9111-0AL14-0AA0	1.313,00

DIN 43673'e göre (çift delikli alt kısım)

Boy I, 1000 A'e kadar	(1 Adet)	3WL9111-0AL57-0AA0	353,00
Boy I, 1250 A ile 1600 A arası	(1 Adet)	3WL9111-0AL58-0AA0	353,00
Boy II, 2000 A'e kadar	(1 Adet)	3WL9111-0AL61-0AA0	446,00
Boy II, 2500 A'e kadar	(1 Adet)	3WL9111-0AL62-0AA0	487,00
Boy II, 3200 A'e kadar	(1 Adet)	3WL9111-0AL63-0AA0	650,00
Boy III, 4000 A'e kadar	(1 Adet)	3WL9111-0AL64-0AA0	1.313,00

Önden Bara Bağlantı Parçası (çekmeceli tip şalter için)
DIN 43673'e göre (çift delikli alt veya üst kısım)

Boy I, 1000 A'e kadar	(1 Adet)	3WL9111-0AN07-0AA0	353,00
Boy I, 1250 A ile 1600 A arası	(1 Adet)	3WL9111-0AN08-0AA0	353,00
Boy II, 2000 A'e kadar	(1 Adet)	3WL9111-0AN11-0AA0	446,00
Boy II, 2500 A'e kadar	(1 Adet)	3WL9111-0AN12-0AA0	487,00
Boy II, 3200 A'e kadar	(1 Adet)	3WL9111-0AN13-0AA0	650,00
Boy III, 4000 A'e kadar	(1 Adet)	3WL9111-0AN14-0AA0	1.313,00

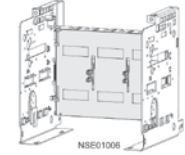
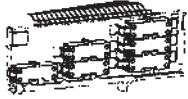
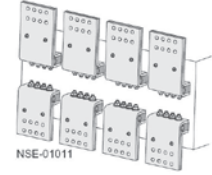
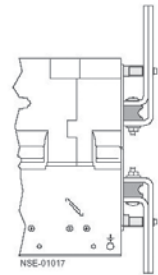
3WL9111-0APO.-0AA0

3WL9111-0AH12-0AA0

3WL9111-0AL.-0AA0

3WL9111-0AN41-0AA0
3WL9111-0AN41-0AA0



SENTRON WL AÇIK TİP OTOMATİK ŞALTERLER 6300 A'e KADAR

Açıklamalar	Sipariş Numarası	Birim Fiyatı TL
-------------	------------------	-----------------

Sipariş Ederken veya Sonradan İlave Edilebilen Aksesuarlar

Önden Bara Bağlantı Parçası İçin Destek Parçası (çekmeceli tip şalter için)

3 kutuplu şalter için

Boy I	(1 takım = 3 Adet)	3WL9111-0AN41-0AA0	909,00
Boy II	(1 takım = 3 Adet)	3WL9111-0AN42-0AA0	1.252,00
Boy III	(1 takım = 3 Adet)	3WL9111-0AN43-0AA0	1.612,00

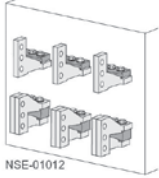

NSE-01012

Düşey Bara Bağlantı Parçaları

Düşey Bara Bağlantı Parçası

Boy I	(1 Adet)	3WL9111-0AM01-0AA0	252,00
Boy II	(1 Adet)	3WL9111-0AM02-0AA0	560,00
Boy III	(1 Adet)	3WL9111-0AM03-0AA0	1.242,00

1) Boy I düşey bara bağlantısından kısa devre kesme kapasitesi 55 ve 66kA olan 1000A'e kadar olan şalterler için
1 adet 3WL9111-0AM01-0AA0, 2000A'e kadar şalterlerde veya kısa devre kesme kapasitesi 85kA olan şalterlerde 2 adet düşey bara bağlantı elemanı 3WL9111-0AM01-0AA0 gereklidir.

2) Boy II Düşey bara bağlantısından 2500 A'e kadar 1 adet, 2500 ile 3200 A arasında 2 adet 3WL9111-0AM02-0AA0 gereklidir.

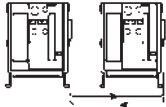

3WL9111-0BB21-0AA0



3WL9111-0AT45-0AA0

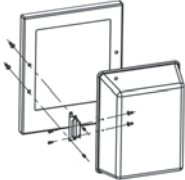

3WL9111-0AP02-0AA0

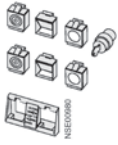

3WL9111-0BA21-0AA0

Mekanik Kilitleme Modülleri (Her şalter için bir adet gereklidir.)

Mekanik kilitleme modülü (sabit tip şalter için)	3 WL9111-0BB21-0AA0 ^{1) 2)}	2.882,00
Mekanik kilitleme modülü (çekmeceli tip şalter için)	3 WL9111-0BB24-0AA0 ^{1) 2)}	3.240,00
Mekanik kilitleme için ilave bowden kablosu (2 metre)	3 WL9111-0BB45-0AA0 ²⁾	582,00
Boy III çekmeceli şalter için adaptör parçası	3 WL9111-0BB30-0AA0	353,00

¹⁾ 2m bowden kablosu dahil

²⁾ 3 şalteri birbirine kilitlemek için her şalter için birer adet ilave bowden kablosu ayrıca sipariş edilmelidir.

3WL elektronik trip üniteleri için mühürlenebilir kapak

ETU15B, ETU25B, ETU27B ve ETU 45 için	3WL9111-0AT45-0AA0	206,00
---------------------------------------	--------------------	--------

3WL koruma kapağı (IP55)

Kapı oyma çerçevesi ile birlikte kullanılmaz, kapak çıkarılabilir ve her iki yandan açılabilir

3WL9111-0AP02-0AA0	2.178,00
--------------------	----------

Mekanik ON/OFF Butonunu Asma Kilit ile Kilitleme Tertibatı

Asma kilit takmak için 2 adet şeffaf kapak ⁽¹⁾ , tornavida ile tahrik için 6.35 mm delikli 2 adet kapak	Emniyet kilitsiz	3WL9111-0BA21-0AA0	970,00
3SB emniyet kilidi için 2 adet taşıyıcı	CES marka kilitli	3WL9111-0BA22-0AA0	1.492,00
	IKON marka kilitli	3WL9111-0BA24-0AA0	1.654,00

¹⁾ Asma kilit müşteri tarafından temin edilmelidir.

SENTRON WL AÇIK TİP OTOMATİK ŞALTERLER 6300 A'e KADAR



Açıklamalar	Sipariş Numarası	Birim Fiyatı TL
-------------	------------------	-----------------

Sipariş Ederken veya Sonradan İlave Edilebilen Aksesuarlar

Kaçak akım korumalı şalter veya nötr iletkeni koruması için akım transformatörü



3WL9111-0AA2.-0AA0

Boy I	3WL9111-0AA21-0AA0	2.059,00
Boy II	3WL9111-0AA22-0AA0	2.602,00
Boy III	3WL9111-0AA23-0AA0	3.093,00

Kaçak akım korumalı şalter veya nötr iletkeni koruması için akım transformatörü (Bakır Bara Bağlantı Parçasına Sahip)

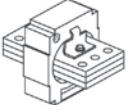

3WL9111-0AA3.-0AA0

Boy I	3WL9111-0AA31-0AA0	2.457,00
Boy II	3WL9111-0AA32-0AA0	3.124,00
Boy III	3WL9111-0AA33-0AA0	3.724,00

Nominal işletme akım modülü*

Nominal işletme akım modülü sayesinde nominal akımı düşürme imkanı



3WL9 111-0AA64-0AA0

	Nominal akım In (A)			
	Boy I ve II için	Boy I, II ve III için		
Boy I ve II için	250	3 WL9111-0AA51-0AA0	1.353,00	
	315	3 WL9111-0AA52-0AA0	1.353,00	
	400	3 WL9111-0AA53-0AA0	1.353,00	
	500	3 WL9111-0AA54-0AA0	1.353,00	
	630	3 WL9111-0AA55-0AA0	1.353,00	
	800	3 WL9111-0AA56-0AA0	1.353,00	
Boy I, II ve III için	1000	3 WL9111-0AA57-0AA0	1.353,00	
	1250	3 WL9111-0AA58-0AA0	1.353,00	
	1600	3 WL9111-0AA61-0AA0	1.353,00	
Boy II ve III için	2000	3 WL9111-0AA62-0AA0	1.353,00	
	2500	3 WL9111-0AA63-0AA0	1.353,00	
	3200	3 WL9111-0AA64-0AA0	1.353,00	
Boy III için	4000	3 WL9111-0AA65-0AA0	1.353,00	
	5000	3 WL9111-0AA66-0AA0	1.353,00	
	6300	3 WL9111-0AA67-0AA0	1.353,00	

* ETU 25 ve üzeri şalterlerde kullanılabilir. Şalter seçimi için sayfa 74-77'e bakınız.
3 WL Güç şalterleriyle birlikte verilen modül maksimum nominal akıma tekabül etmektedir.

Aşırı akım açtırıcı tiplerine genel bakış

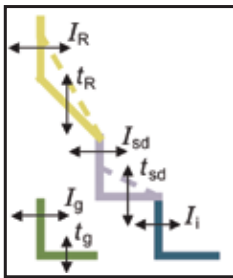

Tip ETU15B ETU25B ETU27B ETU45B ETU76B

Tip		ETU15B	ETU25B	ETU27B	ETU45B	ETU76B
Aşırı akım koruması (L)		✓	✓	✓	✓	✓
Kısa süre gecikmeli kısa devre koruması (S)		--	✓	✓	✓	✓
Ani gecikmesiz kısa devre açtırıcısı (I)		✓	✓	✓	✓	✓
Nötr iletkeni koruması (N)		--	--	✓	✓	✓
Toprak kaçağı koruması (G)		--	--	✓	☐	☐
ZSS		--	--	--	☐	☐
LCD (göstergeli) 4 satırlı		--	--	--	☐	--
LCD grafik ekranı		--	--	--	--	✓
Profibus DP üzerinden haberleşme		--	--	--	☐	☐
Ölçme fonksiyonları		--	--	--	☐	☐
Parametre dizisi switch ile değiştirilebilir		--	--	--	--	✓
Parametreler serbestçe programlanabilir		--	--	--	--	✓

✓ Standart
-- Mevcut değil
☐ Opsiyonel

SENTRON WL AÇIK TİP ŞALTER HABERLEŞME SEÇENEKLERİ

Malzeme Cinsi	Sipariş No.	Birim Fiyatı TL	Min. Sipariş Adedi
---------------	-------------	-----------------	--------------------

CubicleBUS Modülleri¹⁾

Döner kodlama anahtarlı dijital çıkış modülü, röle çıkışlı
 Dijital çıkış modülü, ayarlabilen, röle çıkışlı
 Dijital giriş modülü
 Analog çıkış modülü
 ZSI (Zone Selective Interlocking) Selektif koruma modülü

3WL9111-0AT26-0AA0	2.397,00	1
3WL9111-0AT20-0AA0	2.844,00	1
3WL9111-0AT27-0AA0	2.446,00	1
3WL9111-0AT23-0AA0	2.446,00	1
3WL9111-0AT21-0AA0	1.677,00	1



3WL9 111-0AT23-0AA0

Parametreleme Kumanda ve İzleme Cihazları

BDA Plus 3WL Şalter Bağlantı Kablosu

3WL9111-0BC21-0AA0	270,00	1
--------------------	--------	---

BDA Plus'u devre kesici SENTRON WL şalterinin x8 konnektörüne bağlayan bağlantı kablosudur. COM 15 veya harici CubicleBus modülleri kullanılmadığında gereklidir, uzunluğu 2 m'dir.

Haberleşme Aksesuarı

CubicleBUS Modülleri için kullanıma hazır bağlantı kabloları

COM 15'li SENTRON WL bağlantısı için 0,2 m
 COM 15'li SENTRON WL bağlantısı için 1 m
 COM 15'li SENTRON WL bağlantısı için 2 m
 COM 15'siz SENTRON WL bağlantısı için 2 m

3WL9111-0BC04-0AA0	86,00	1
3WL9111-0BC02-0AA0	94,00	1
3WL9111-0BC03-0AA0	110,00	1
3WL9111-0BC05-0AA0	120,00	1



3WL9 111-0AT15-0AA0

Haberleşme çözümleri için **SENTRON EI Kitabını** teknikdestek.tr@siemens.com adresinden talep edebilirsiniz.

Gerilim Transformatörü

380-690 V / 100 V, CLASS 0.5

3WL9111-0BB68-0AA0	2.956,00	1
--------------------	----------	---

3-kutuplu
 Plus ölçme fonksiyonlu
 SENTRON WL için

Donanım Eklenmesi ve Yedek Parçalar

Profibus ekleme kiti
 Profibus iletişim yenileme kiti; COM 15, BSS ve ETU45B ve ETU76B açma birimleri ile birlikte SENTRON güç şalteri kablolarını içerir.

3WL9111-0AT12-0AA0	9.307,00	1
--------------------	----------	---

COM 15 Profibus Modülü

3WL9111-0AT15-0AA0	6.444,00	1
3WL9111-0AT16-0AA0	2.866,00	1
3WL9111-0AT04-0AA0	9.894,00	1

Şalter Durum Sensörü (BSS)

Gerilim Transformatörsüz Plus Ölçme Fonksiyonu²⁾

CubicleBUS modülleri ve ölçme fonksiyonları gibi tüm haberleşme bileşenleri, ETU45B, ETU55B ve ETU76B açtırma üniteleri ile kullanılır.

- Her CubicleBUS modülü, bu modülleri birbirine bağlayan 0,2 m'lik kabloyla birlikte teslim edilmektedir. Güç şalterine bağlantı için daha uzun bir kablo gereklidir.
- * Gerilim transformatörü ayrıca sipariş edilmelidir.



3WL9 111-0AT16-0AA0

SENTRON 3WT SERİSİ AÇIK TİP OTOMATİK ŞALTERLER 4000 A'e KADAR



ETU 35WT

Nominal işletme kısa devre açma kapasitesi $I_{cs}=I_{cu}$
 Nominal işletme gerilimi AC 500 V (**Seçime bağlı 690 V**)
 Nominal işletme akımı 400 - 4000 A
 2 Boy ile AC 500 V'da 66kA kısa devre açma kapasitesine kadar
 50 C'ye kadar nominal akım ile yüklenebilme imkanı
 LCD göstergeli trip ünitesi ve LSI koruma standart
 Trip ihbar kontağı standart
 Kapamaya hazır göstergesi ve kontağı standart
 2NO + 2NC kontak standart
 Kapa oyma çerçevesi standart

ETU35WT Elektronik Trip Ünitesi:

LSI koruma
 L: IR = 0,4 ... 1,0 x In
 S: Id = 1,25 ... 12 x In; td = 0 ... 400 msn
 I : li = $\leq 20I_n$, maks. 50kA
 Termik hafıza on/off yapılabilir
 Faz kaybı duyarlılığı tsd = 20 msn (M) ayarlanabilir
 Akım değerini gösteren arkadan ışıklı LCD göstergesi
 Açma nedenini sorgulama ve kendi kendini test imkanı
LSING (Toprak Koruması ve Nötr Koruması) için satış
 birimlerimize danışınız.

3 Kutuplu

Boy	Nominal Akım In (A)	kA $I_{cs}=I_{cu}$	Sabit tip 3 kutuplu açık tip güç şalteri ¹⁾ Sipariş No	Birim Fiyatı TL
-----	------------------------	-----------------------	---	-----------------------

Sabit montajlı tip 3 kutuplu şalterler (55 ve 66 kA)

I	800	55	3WT8080-5AA00-0AA2	15.710,00
I	1000	55	3WT8100-5AA00-0AA2	15.850,00
I	1250	55	3WT8120-5AA00-0AA2	19.120,00
I	1600	66	3WT8161-5AA00-0AA2	24.792,00
II	2000	66	3WT8202-5AA00-0AA2	28.121,00
II	2500	66	3WT8252-5AA00-0AA2	36.552,00
II	3200	66	3WT8322-5AA00-0AA2	46.288,00
II	4000	66	3WT8402-5AA02-0AA2	59.868,00

Sabit montajlı tip 3 kutuplu motorlu şalterler (55 ve 66 kA)

I	800	55	3WT8080-5UA70-0AA2 ¹⁾	18.882,00
I	1000	55	3WT8100-5UA70-0AA2 ¹⁾	19.554,00
I	1250	55	3WT8120-5UA70-0AA2 ¹⁾	22.823,00
I	1600	66	3WT8161-5UA70-0AA2 ¹⁾	27.948,00
II	2000	66	3WT8202-5UA70-0AA2 ¹⁾	31.053,00
II	2500	66	3WT8252-5UA70-0AA2 ¹⁾	39.570,00
II	3200	66	3WT8322-5UA70-0AA2 ¹⁾	49.485,00
II	4000	66	3WT8402-5UA72-0AA2 ¹⁾	62.853,00

Çekmeceli tip 3 kutuplu şalterler (55 ve 66 kA)

I	800	55	3WT8080-5AA04-5AB2 ²⁾	17.995,00
I	1000	55	3WT8100-5AA04-5AB2 ²⁾	18.739,00
I	1250	55	3WT8120-5AA04-5AB2 ²⁾	21.909,00
I	1600	66	3WT8161-5AA04-5AB2 ²⁾	32.040,00
II	2000	66	3WT8202-5AA04-5AB2 ²⁾	36.220,00
II	2500	66	3WT8252-5AA04-5AB2 ²⁾	47.496,00
II	3200	66	3WT8322-5AA04-5AB2 ²⁾	54.312,00
II	3800	66	3WT8402-5AA06-5AB2 ²⁾	75.132,00

Çekmeceli tip 3 kutuplu motorlu şalterler (55 ve 66 kA)

I	800	55	3WT8080-5UA74-5AB2 ¹⁾²⁾	21.551,00
I	1000	55	3WT8100-5UA74-5AB2 ¹⁾²⁾	22.261,00
I	1250	55	3WT8120-5UA74-5AB2 ¹⁾²⁾	25.432,00
I	1600	66	3WT8161-5UA74-5AB2 ¹⁾²⁾	35.368,00
II	2000	66	3WT8202-5UA74-5AB2 ¹⁾²⁾	39.309,00
II	2500	66	3WT8252-5UA74-5AB2 ¹⁾²⁾	50.673,00
II	3200	66	3WT8322-5UA74-5AB2 ¹⁾²⁾	57.403,00
II	3800	66	3WT8402-5UA76-5AB2 ¹⁾²⁾	78.221,00

1) Motor mekanizması açtırma bobini, kapama bobini ve ilave yardımcı kontak 2 enversör fiyata dahildir.

2) Çekmeceli şalterde shutter fiyata dahildir.

Bağlantı tipleri:

- 800 - 3200 A arası 3WT8 sabit tip güç şalterleri standart olarak yatay bara bağlantılıdır. 4000 A sabit tip güç şalteri standart olarak düşey bara bağlantılıdır.
- 800 - 3200 A arası 3WT8 çekmeceli tip güç şalterleri standart olarak yatay bara bağlantılıdır. 3800 A çekmeceli tip güç şalteri standart olarak düşey bara bağlantılıdır.
- 3WT8 güç şalteri bağlantı şeması için sayfa 180'ya bakınız.

SENTRON 3WT SERİSİ AÇIK TİP OTOMATİK ŞALTERLER 4000 A'e KADAR



ETU 35WT

Nominal işletme kısa devre açma kapasitesi $I_{cs}=I_{cu}$
 Nominal işletme gerilimi AC 500 V (**Seçime bağlı 690 V**)
 Nominal işletme akımı 400 - 4000 A
 2 Boy ile AC 500 V'da 66kA kısa devre açma kapasitesine kadar
 50 C'ye kadar nominal akım ile yüklenebilme imkanı
 LCD göstergeli trip ünitesi ve LSI koruma standart
 Trip ihbar kontağı standart
 Kapamaya hazır göstergesi ve kontağı standart
 2NO + 2NC kontak standart
 Kapa oyma çerçevesi standart

ETU35WT Elektronik Trip Ünitesi:

LSI koruma
 L: IR = 0,4 ... 1,0 x In
 S: Id = 1,25 ... 12 x In; td = 0 ... 400 msn
 I : li = $\leq 20I_n$, maks. 50kA
 Termik hafıza on/off yapılabilir
 Faz kaybı duyarlılığı tsd = 20 msn (M) ayarlanabilir
 Akım değerini gösteren arkadan ışıklı LCD göstergesi
 Açma nedenini sorgulama ve kendi kendini test imkanı
LSING (Toprak Koruması ve Nötr Koruması) için satış
 birimlerimize danışınız.

4 Kutuplu

Boy	Nominal Akım In (A)	kA Ics=Icu	Sabit tip 3 kutuplu açık tip güç şalteri ¹⁾ Sipariş No	Birim Fiyatı TL
Sabit montajlı tip 4 kutuplu şalterler (55 ve 66 kA)				
I	800	55	3WT8084-5AA00-0AA2	24.603,00
I	1000	55	3WT8104-5AA00-0AA2	27.898,00
I	1250	55	3WT8124-5AA00-0AA2	29.419,00
I	1600	66	3WT8165-5AA00-0AA2	32.966,00
II	2000	66	3WT8206-5AA00-0AA2	40.682,00
II	2500	66	3WT8256-5AA00-0AA2	50.503,00
II	3200	66	3WT8326-5AA00-0AA2	62.781,00
II	4000	66	3WT8406-5AA02-0AA2	73.061,00

Sabit montajlı tip 4 kutuplu motorlu şalterler (55 ve 66 kA)

I	800	55	3WT8084-5UA70-0AA2 ¹⁾	28.340,00
I	1000	55	3WT8104-5UA70-0AA2 ¹⁾	31.637,00
I	1250	55	3WT8124-5UA70-0AA2 ¹⁾	33.156,00
I	1600	66	3WT8165-5UA70-0AA2 ¹⁾	36.706,00
II	2000	66	3WT8206-5UA70-0AA2 ¹⁾	44.049,00
II	2500	66	3WT8256-5UA70-0AA2 ¹⁾	53.872,00
II	3200	66	3WT8326-5UA70-0AA2 ¹⁾	66.150,00
II	4000	66	3WT8406-5UA72-0AA2 ¹⁾	76.430,00

Çekmeceli tip 4 kutuplu şalterler (55 ve 66 kA)

I	800	55	3WT8084-5AA04-5AB2 ²⁾	30.736,00
I	1000	55	3WT8104-5AA04-5AB2 ²⁾	33.019,00
I	1250	55	3WT8124-5AA04-5AB2 ²⁾	36.312,00
I	1600	66	3WT8165-5AA04-5AB2 ²⁾	40.938,00
II	2000	66	3WT8206-5AA04-5AB2 ²⁾	45.072,00
II	2500	66	3WT8256-5AA04-5AB2 ²⁾	56.663,00
II	3200	66	3WT8326-5AA04-5AB2 ²⁾	69.171,00
II	3800	66	3WT8406-5AA06-5AB2 ²⁾	82.877,00

Çekmeceli tip 4 kutuplu motorlu şalterler (55 ve 66 kA)

I	800	55	3WT8084-5UA74-5AB2 ¹⁾²⁾	34.476,00
I	1000	55	3WT8104-5UA74-5AB2 ¹⁾²⁾	36.755,00
I	1250	55	3WT8124-5UA74-5AB2 ¹⁾²⁾	40.050,00
I	1600	66	3WT8165-5UA74-5AB2 ¹⁾²⁾	44.676,00
II	2000	66	3WT8206-5UA74-5AB2 ¹⁾²⁾	48.440,00
II	2500	66	3WT8256-5UA74-5AB2 ¹⁾²⁾	60.032,00
II	3200	66	3WT8326-5UA74-5AB2 ¹⁾²⁾	72.541,00
II	3800	66	3WT8406-5UA76-5AB2 ¹⁾²⁾	86.248,00

1) Motor mekanizması açtırma bobini, kapama bobini ve ilave yardımcı kontak 2 enversör fiyata dahildir.

2) Çekmeceli şalterde shutter fiyata dahildir.

Bağlantı tipleri:

- 800 - 3200 A arası 3WT8 sabit tip güç şalterleri standart olarak yatay bara bağlantılıdır. 4000 A sabit tip güç şalteri standart olarak düşey bara bağlantılıdır.
- 800 - 3200 A arası 3WT8 çekmeceli tip güç şalterleri standart olarak yatay bara bağlantılıdır. 3800 A çekmeceli tip güç şalteri standart olarak düşey bara bağlantılıdır.
- 3WT8 güç şalteri bağlantı şeması için sayfa 180'ya bakınız.

SETRON 3WT SERİSİ AÇIK TİP OTOMATİK ŞALTERLER 4000 A'e KADAR

Boy	Nominal Akım In (A)	3 kutuplu açık tip güç şalteri Çekmecesi 2) Sipariş No	Birim Fiyatı TL
-----	------------------------	--	-----------------------

**3WT8 şalter için Çekmece (Çekmeceli şaltere dönüştürme seti ayrıca sipariş edilmelidir.)
3 kutuplu**

I	400 ... 1250	3WT9883-2AC10**	4.110,00
I	1600	3WT9883-4AC10**	4.445,00
II	2000 ... 2500	3WT9883-6AC10**	4.575,00
II	3200	3WT9883-7AC10**	5.169,00
II	3800	3WT9883-8BC20**	8.204,00

** 2 adet kumanda devresi bağlantı soketi fiyata dahildir.

**3WT8 sabit tip güç şalterini çekmeceli tip güç şalterine dönüştürme seti.
3 kutuplu**

I	Sabit tip şalteri çekmeceli şaltere dönüştürmek için	3WT9888-0GA00	2.439,00
II	Sabit tip şalteri çekmeceli şaltere dönüştürmek için	3WT9888-0KA00	2.635,00

Sonradan ilave edilebilen ve yedek parça olarak sipariş edilebilen aksesuarlar

Açıklamalar	Sipariş No.	Birim Fiyatı TL	
Kapama Bobini veya 2. Açtırıcı Bobin	220-240V AC/220-250V DC	3WT9851-1JK00	703,00
Düşük Gerilim Bobini	220-240V AC/220-250V DC	3WT9853-1JK00	981,00
Ani/0,2sn gecikmeli tip	380-415V AC	3WT9853-1JM00	981,00
Düşük Gerilim Bobini	220-240V AC	3WT9854-1JK00	1.837,00
0,2sn-3.2sn gecikmeli tip	380-415V AC	3WT9854-1JM00	1.837,00
Motor mekanizması	220-240V AC/220-250V DC	3WT9832-1JK00	3.065,00
İlave yardımcı kontak	2 enversör	3WT9816-1CE00	703,00
Kumanda Devresi Soketi (Sabit Tip)		3WT9825-1JC00	176,00
Kumanda Devresi Soketi (Çekmeceli Tip)		3WT9827-1JA00	176,00
Mekanik Kilitleme Modülü	Sabit tip şalter için	3WT9866-3JA00*	2.755,00
Mekanik Kilitleme Modülü	çekmeceli tip şalter için	3WT9866-4JA00*	2.755,00
İlave Bowden Kablosu 2m.		3WT9866-8JA00**	657,00
İlave Bowden Kablosu 3m.		3WT9866-8JA01**	860,00

* Herbir şalter için bir adet sipariş edilmelidir, 2m. bowden kablosu dahildir.

** Üç şalteri birbiriyle mekanik olarak kilitlemek için, her şalter için ilave birer adet bowden kablosu ayrıca sipariş edilmelidir.



3WT9866-3JA00



3WT9851-1JK00

SENTRON KORUMA, ANAHTARLAMA ve ÖLÇÜM CİHAZLARI



SENTRON ATC 6300

SENTRON ATC 6300 Otomatik Şebeke Jeneratör Kumanda Cihazı

SENTRON ATC 6300 cihazı iki adet motorlu şalterle veya uzaktan transfer şalteri (RTSE) ile birlikte otomatik şebeke jeneratör transfer sistemini oluşturur. Bu cihaz ile alçak gerilim enerji dağıtım sisteminizde iki besleme kaynağı arasında otomatik veya manuel transfer yapılabilmektedir.

- 128 x 80 piksel, aydınlatmalı LCD ekran ile alarmlar, olaylar ve ölçüm değerleri görüntülenebilir
- Ön panelden veya Siemens powerconfig yazılımı* ile kolay parametre ayarı
- Şebeke-Şebeke, Şebeke-Jeneratör veya Jeneratör-Jeneratör gibi enerji kaynakları arasında seçim yaplabildiğinden çok yönlü kullanım imkanı
- MODBUS RTU ve MODBUS TCP üzerinden enerji yönetim sistemlerine bağlanabilme imkanı
- Opsiyonel modüller ile RS 485 ve Ethernet haberleşme imkanı

Aşağıdaki SENTRON ürünleriyle uyumludur:

- SENTRON 3VA kompakt güç şalterleri
- SENTRON 3WL açık tip güç şalterleri
- SENTRON 3WT açık tip güç şalterleri

Malzeme Cinsi	Sipariş No.	Birim Fiyatı TL	Min. Sipariş Adedi
SENTRON ATC 6300	3KC9000-8TL40	10.116,00	1

- Kompakt pano tipi 144x144x43.3 mm
- Vidalı klemens bağlantı
- AC/DC gerilim beslemesi
- AC 100...240V, 45...65Hz
- DC 7.5...33V
- Nominal gerilim ayar aralığı : AC100...480 V

* Yazılım versiyonu 3.10 ve üzeri olmalıdır.

Parametrelendirme için ayrıca ücretsiz sunulan powerconfig yazılımı kullanılabilir.

Link: <http://support.automation.siemens.com/WW/view/en/63452759>

SENTRON KORUMA, ANAHTARLAMA ve ÖLÇÜM CİHAZLARI
SENTRON ATC 3100 Otomatik Şebeke Jeneratör Kumanda Cihazı

3KC9000-8EL10

- Mikroişlemci kontrollü otomatik transfer cihazı
- Üç faz + nötr gerilimi için 2 adet ölçüm girişi
- Ayarlanabilir düşük gerilim aralığı, transfer ve dönüş gecikmesi zamanı
- 10 - LED durum göstergesi
- 4 - tuş membran tuş takımı
- Motorlu güç şalterleri veya kontaktör kumandası için uygundur
- Jeneratör strat ve stop'u için çıkış sinyali
- Kompakt pano tipi 171,2 x 131,2 x 99
- Vidalı klemens bağlantı
- AC/DC gerilim beslenmesi
- 230 / 400 VAC; 50/60 Hz güç beslenmesi
- 24VDC yardımcı gerilim kaynağı sadece ATC3100 cihazı jeneratör modunda çalışırken gereklidir.
- Aşırı gerilim, düşük gerilim ve faz kaybı koruması
- Yangın alarm sinyal izlemesi

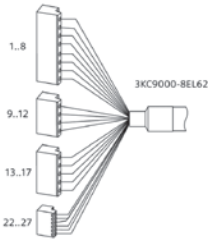

3KC9000-8EL62

Malzeme Cinsi	Sipariş No.	Birim Fiyatı TL	Min. Sipariş Adedi
ATC3100 kumanda cihazı	3KC9000-8EL10	6.725,00	1
ATC3100 cihazı kompakt/açık tip güç Şalterine bağlantı kablosu ve soketi (opsiyonel)	3KC9000-8EL62	1.133,00	1

SENTRON ATC6300 ve ATC3100 Şebeke Jeneratör Otomatik Kumanda Cihazının Siemens şalterlerle kullanılması için gerekli malzemeler

Şalter Tipi	Gerekli Aksesuarlar
3VA	Yardımcı kontak (kilitleme için) "1 ENV" Yardımcı kontak (Şalter konumu) "1 ENV" Alarm Kontak (trip bilgisi) "1 ENV" Motor mekanizması
3WT8	Yardımcı kontak (kilitleme için) "1 NC" Yardımcı kontak (Şalter konumu) "1 NO" Alarm Kontak (trip bilgisi) "1 NO" Açtırma bobini F1 Kapama bobini Y1 Motor mekanizması

3WT Şalterlerinin Şebeke Jeneratör Otomatik Transfer Panosuyla Kullanımı için Gerekli Malzemeler

Sayfa 103'deki motorlu 3WT Şalter kodlarını motor, açtırma bobini kapamaya hazır kontak ve trip ihbar kontağı içerdiğiden ayrıca bir aksesuar sipariş edilmemesi gerekir.

3WL Şalterlerinin Şebeke Jeneratör Otomatik Transfer Panosuyla Kullanımı için Gerekli Malzemeler

Motor mekanizması 220-240VAC/220-250VDC	3WL9111-0AF04-0AA0	4.731,00	1
Açtırma Bobini 220-240VAC/220-250VDC	3WL9111-0AD06-0AA0	1.114,00	1
Kapama Bobini 220-240VAC/220-250VDC	3WL9111-0AD06-0AA0	1.114,00	1
Kapamaya Hazır Kontak	3WL9111-0AH01-0AA0	685,00	1
Trip İhbar Kontak	3WL9111-0AH14-0AA0	435,00	1
Kumanda Prizi (X5 ve X7 için)	3WL9111-0AB01-0AA0	357,00	2
Kumanda Fişi (X5 ve X7 için)	3WL9111-0AB03-0AA0	296,00	2
Kumanda Devresi Fişi için kodlama (sabit tip şalter için)	3WL9111-0AB07-0AA0	348,00	2

Not: Seçilmiş olan her bir şaltere ilave edilecek toplam fiyat: 10.081,00

3WL1 Şalterinin komple montajlı kodu: 3WL1 □□□ - □□□□□ - 4GA2 - Z C22 + K07

3KD TİPİ SİGORTASIZ YÜK KESİCİLERİ

3KD YÜK KESİCİ BOY 3'ten BOY 5 'e KADAR
Ana Bileşenleri ve Aksesuarları

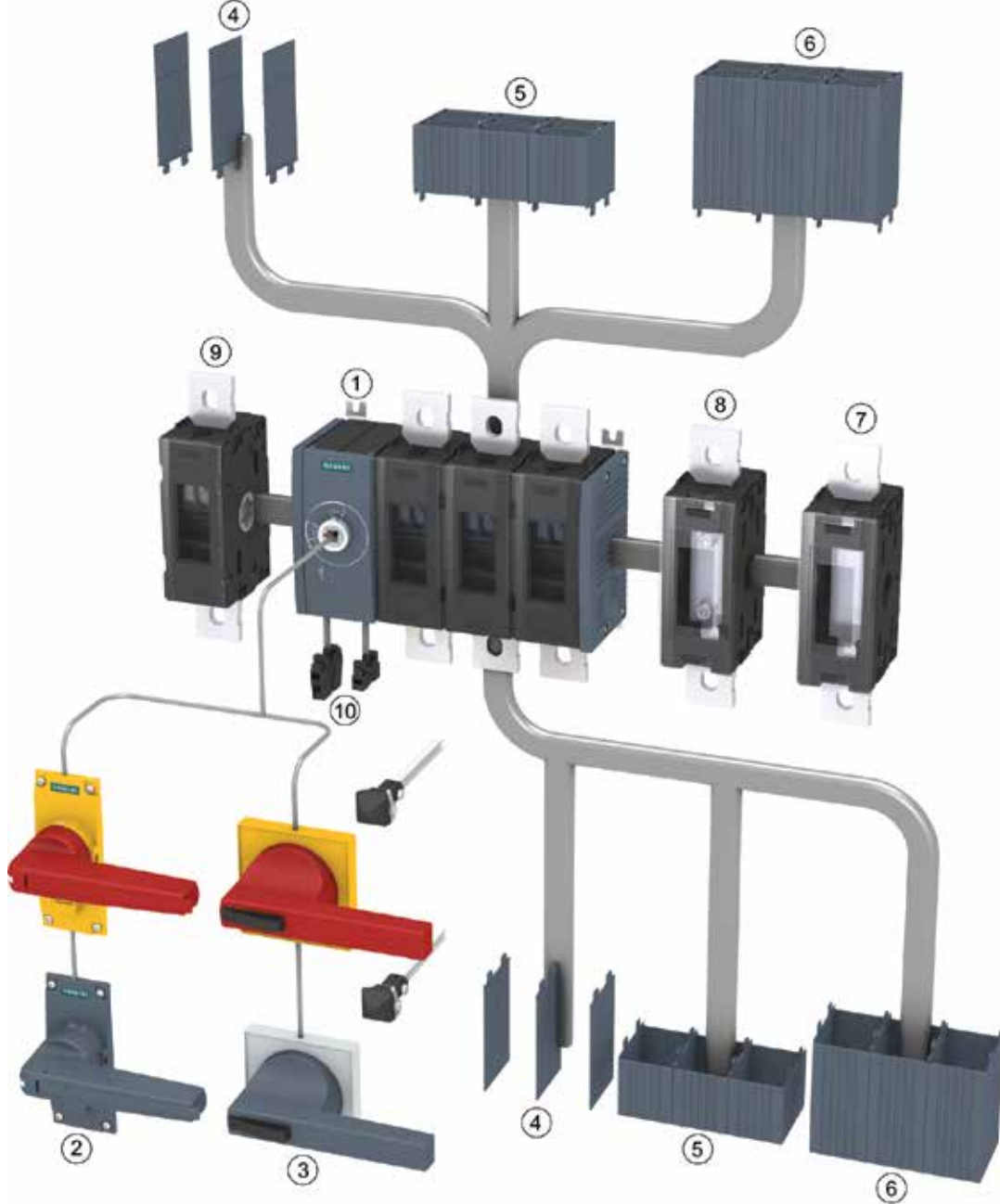

- | | |
|------------------------------|---|
| ① 3KD yük kesici | ⑥ Klemens kapağı uzun tip |
| ② Doğrudan tahrik kolu | ⑦ N / PE klemensi (sabit köprülü) |
| ③ Kapıdan tahrik mekanizması | ⑧ Nötr klemensi (ayrılabilir geçiş klemensli) |
| ④ Faz ayırıcı plaka | ⑨ 4. kontak elemanı |
| ⑤ Klemens kapağı kısa tip | ⑩ Yardımcı kontak elemanı |

3KD TİPİ SİGORTASIZ YÜK KESİCİLERİ

Malzeme Cinsi	Boy	Anma Akımı (A)	Sipariş No.		Birim Fiyatı TL	Min. Sipariş Adedi
			Soldan Tahrikli	Ortadan Tahrikli		



3KD Yük kesici (Sigortasız) 3 kutuplu tahrik kolu hariç : IEC 60947-1, IEC 60947-3

Yük altında açma kapama yapabilir. İzolasyon gerilimi : 1000 VAC Kullanım sınıfları : AC21A, DC21A AC22A, DC22A AC23A, DC23A nominal işletme gerilimi 690VAC (50/60Hz) yassı bağlantılı tiplerde klemens bağlantı kapakları ayrıca sipariş edilmelidir.	2	80	3KD2830-ONE10-0	3KD2830-ONE20-0	559,00	1
		100	3KD3030-ONE10-0	3KD3030-ONE20-0	764,00	1
		125	3KD3230-ONE10-0	3KD3230-ONE20-0	864,00	1
		160	3KD3430-ONE10-0	3KD3430-ONE20-0	1.075,00	1
		200	3KD3630-ONE10-0	3KD3630-ONE20-0	1.216,00	1
	3	200	3KD3630-OPE10-0	3KD3630-OPE20-0	1.380,00	1
		250	3KD3830-OPE10-0	3KD3830-OPE20-0	1.799,00	1
		315	3KD4030-OPE10-0	3KD4030-OPE20-0	1.955,00	1
		400	3KD4230-OPE10-0	3KD4230-OPE20-0	2.570,00	1
	4	500	3KD4430-OQE10-0	3KD4430-OQE20-0	3.345,00	1
		630	3KD4630-OQE10-0	3KD4630-OQE20-0	4.204,00	1
		800	3KD4830-OQE10-0	3KD4830-OQE20-0	7.657,00	1
	5	1000	3KD5030-ORE10-0	3KD5030-ORE20-0	11.196,00	1
		1250	3KD5230-ORE10-0	3KD5230-ORE20-0	14.251,00	1
		1600	3KD5430-ORE10-0	3KD5430-ORE20-0	16.034,00	1



3KD5230-ORE20-0



3KD3230-ONE10-0

Malzeme Cinsi	Sipariş No.	Birim Fiyatı TL	Min. Sipariş Adedi
---------------	-------------	-----------------	--------------------

3KD YÜK KESİCİ AKSESUARLARI

4. Kutup Elemanı (Anahtarlama kutup)

Yassı Bağlantı

Boy 2 için; 3KD....-N	3KD9205-0	273,00	1
Boy 3 için; 3KD....-P	3KD9305-0	669,00	1
Boy 4 için; 3KD....-Q	3KD9405-0	1.595,00	1
Boy 5 için; 3KD....-R	3KD9505-0	4.607,00	1

Nötr Modülü (Ayrılabilir geçiş klemensi)

Yassı Bağlantı

Boy 2 için; 3KD....-N	3KD9206-0	183,00	1
Boy 3 için; 3KD....-P	3KD9306-0	447,00	1
Boy 4 için; 3KD....-Q	3KD9406-0	1.064,00	1
Boy 5 için; 3KD....-R	3KD9506-0	3.076,00	1

Nötr veya PE Modülü (Sabit köprülü)

Yassı Bağlantı

Boy 2 için; 3KD....-N	3KD9206-7	162,00	1
Boy 3 için; 3KD....-P	3KD9306-7	402,00	1
Boy 4 için; 3KD....-Q	3KD9406-7	863,00	1
Boy 5 için; 3KD....-R	3KD9506-7	2.770,00	1

Yardımcı Kontak Modülü Boy 2 için¹⁾

Standart tip	3KD9103-5	104,00	1
Test fonksiyonlu tip	3KD9103-6	104,00	1
Test fonksiyonlu ve erken kapatan kontaklı	3KD9103-7	104,00	1

¹⁾ Yardımcı kontak elemanı ayrıca sipariş edilmelidir. En fazla 2 yardımcı kontak elemanı monte edilebilir

Yardımcı Kontak Elemanı Boy 1 ve 2 için

1CO	3KD9103-1	68,00	1
1CO Kontak Elemanı, Solid State Devreler İçin	3KD9103-3	95,00	1

Yardımcı Kontak Elemanı Boy 3, 4 ve 5 için²⁾

1 NO	3SU14001AA101BA0	31,00	1
1 NC	3SU14001AA101CA0	31,00	1
1 NO+1NC	3SU14001AA101FA0	62,00	1
2 NO	3SU14001AA101DA0	62,00	1
2 NC	3SU14001AA101EA0	62,00	1

²⁾ Tahrik elemanına monte edilir.



3KD9205-0



3KD9305-0



3KD9405-0



3KD9505-0



3KD9103-3



3SB3400-0B

3SB3400-0A

3KD TİPİ SİGORTASIZ YÜK KESİCİ AKSESUARLARI

Malzeme Cinsi	Sipariş No.	Birim Fiyatı TL	Min. Sipariş Adedi
---------------	-------------	-----------------	--------------------

Tahrik Kolu (Standart tip)
Gri (3 asma kilide kadar takılabilir)

3KD9201-1

Boy 2 için; 3KD....-N	3KD9201-1	240,00	1
Boy 3 için; 3KD....-P	3KD9301-1	308,00	1
Boy 4 için; 3KD....-Q	3KD9401-1	364,00	1
Boy 5 için; 3KD....-R	3KD9501-1	523,00	1

Sarı / Kırmızı (3 asma kilide kadar takılabilir)

3KD9201-2

Boy 2 için; 3KD....-N	3KD9201-2	240,00	1
Boy 3 için; 3KD....-P	3KD9301-2	308,00	1
Boy 4 için; 3KD....-Q	3KD9401-2	364,00	1
Boy 5 için; 3KD....-R	3KD9501-2	523,00	1

Kapıdan Tahrik Mekanizması Komple 300mm Uzatma Mili ve Kublaj Parçası Dahil
Gri (3 asma kilide kadar takılabilir)

8UD1171-2AF21

Boy 2 için; 3KD....-N	8UD1171-2AF21	333,00	1
Boy 3 için; 3KD....-P	8UD1141-2AF21	449,00	1
Boy 4 için; 3KD....-Q	8UD1151-3AF21	727,00	1
Boy 5 için; 3KD....-R	8UD1161-4AF21	1.142,00	1

Sarı / Kırmızı (3 asma kilide kadar takılabilir)

8UD1171-2AF25

Boy 2 için; 3KD....-N	8UD1171-2AF25	333,00	1
Boy 3 için; 3KD....-P	8UD1141-2AF25	458,00	1
Boy 4 için; 3KD....-Q	8UD1151-3AF25	1.398,00	1
Boy 5 için; 3KD....-R	8UD1161-4AF25	1.201,00	1

Uzatma Mili 300 mm Uzunlukta

Boy 2/3 için; 3KD....-N/P	8 x 8 mm	8UC6032	91,00	1
Boy 4 için; 3KD....-Q	10 x 10 mm	8UC6033	116,00	1
Boy 5 için; 3KD....-R	12 x 12 mm	8UC6034	131,00	1

Uzatma Mili 600 mm Uzunlukta

Boy 2/3 için; 3KD....-N/P	8 x 8 mm	8UC6082	141,00	1
Boy 4 için; 3KD....-Q	10 x 10 mm	8UC6083	189,00	1
Boy 5 için; 3KD....-R	12 x 12 mm	8UC6084	219,00	1

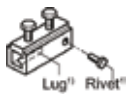
Mil Birleştirme Parçası

8UC6023

Boy 1 ve 2 için	8 x 8 mm	8UC6022	91,00	1
Boy 3 ve 4 için	10 x 10 mm	8UC6023	166,00	1
Boy 5 için	12 x 12 mm	8UC6024	219,00	1

Kublaj Ara Parçası

8UC6013

Boy 1 ve 2 için	8 x 8 mm	8UC6017-2AA	225,00	1
Boy 3 ve 4 için	10 x 10 mm	8UC6013	451,00	1
Boy 5 için	12 x 12 mm	8UC6014	516,00	1

3KD TİPİ SİGORTASIZ YÜK KESİCİ AKSESUARLARI

Malzeme Cinsi	Sipariş No.	Birim Fiyatı TL	Min. Sipariş Adedi
---------------	-------------	-----------------	--------------------

Faz Ayırıcı Plakalar
3 Kutuplu Cihazlar İçin (1 takım 6 adet)

Boy 2 için; 3KD....-N	3KD9108-6	188,00	1
Boy 3 için; 3KD....-P	3KD9308-6	206,00	1
Boy 4 için; 3KD....-Q	3KD9408-6	268,00	1
Boy 5 için; 3KD....-R	3KD9508-6	355,00	1

4 Kutuplu Cihazlar İçin (1 takım 8 adet)

Boy 2 için; 3KD....-N	3KD9108-8	251,00	1
Boy 3 için; 3KD....-P	3KD9308-8	269,00	1
Boy 4 için; 3KD....-Q	3KD9408-8	355,00	1
Boy 5 için; 3KD....-R	3KD9508-8	473,00	1

3KD9108-6



3KD9204-6



3KD9204-7

Klemens Kapakları
Standart Tip
3 Kutuplu Cihazlar İçin (1 takım 6 adet)

Boy 2 için; 3KD....-N	3KD9204-6	274,00	1
Boy 3 için; 3KD....-P	3KD9304-6	364,00	1
Boy 4 için; 3KD....-Q	3KD9404-6	454,00	1
Boy 5 için; 3KD....-R	3KD9504-6	976,00	1

Kısa Tip
3 Kutuplu Cihazlar İçin (1 takım 6 adet)

Boy 2 için; 3KD....-N	3KD9204-7	233,00	1
Boy 3 için; 3KD....-P	3KD9304-7	255,00	1
Boy 4 için; 3KD....-Q	3KD9404-7	364,00	1

Klemens Kapakları
Standart Tip
4 Kutuplu Cihazlar İçin (1 takım 8 adet)

Boy 2 için; 3KD....-N	3KD9204-8	368,00	1
Boy 3 için; 3KD....-P	3KD9304-8	446,00	1
Boy 4 için; 3KD....-Q	3KD9404-8	601,00	1
Boy 5 için; 3KD....-R	3KD9504-8	1.224,00	1

Kısa Tip
4 Kutuplu Cihazlar İçin (1 takım 8 adet)

Boy 2 için; 3KD....-N	3KD9204-5	283,00	1
Boy 3 için; 3KD....-P	3KD9304-5	318,00	1
Boy 4 için; 3KD....-Q	3KD9404-5	474,00	1

3KD9204-8



3KD9204-5

3KC TİPİ MANUEL TRANSFER ŞALTERİ (I-0-II)

3KC MANUEL TRANSFER ŞALTERİ (MTSE) BOY 1 ve BOY 2: 16-160A, 3/4 KUTUPLU
Ana Bileşenleri ve Aksesuarları

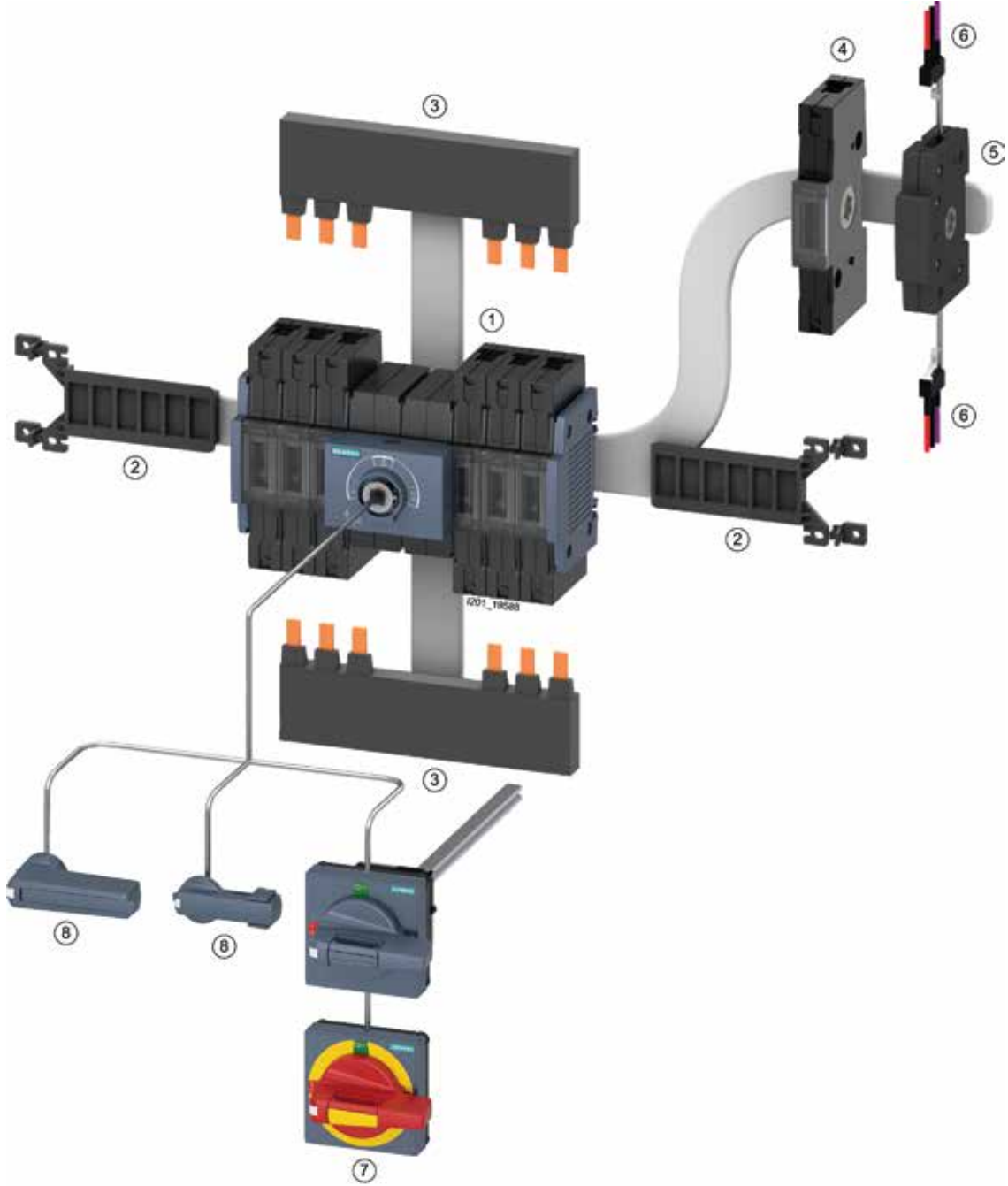

- ① 3KC Manuel transfer Şalteri
- ② Tabana montaj kiti
- ③ Köprüleme barası
- ④ 4. kontak elemanı

- ⑤ Yardımcı kontak modülü
- ⑥ Yardımcı kontak elemanı
- ⑦ Kapıdan tahrik mekanizması
- ⑧ Doğrudan tahrik kolu

3KC TİPİ MANUEL TRANSFER ŞALTERİ (I-0-II)

3KC MANUEL TRANSFER ŞALTERİ (MTSE) BOY 3'TEN BOY 5'E KADAR: 200-1600A, 3/4 KUTUPLU
Ana Bileşenleri ve Aksesuarları

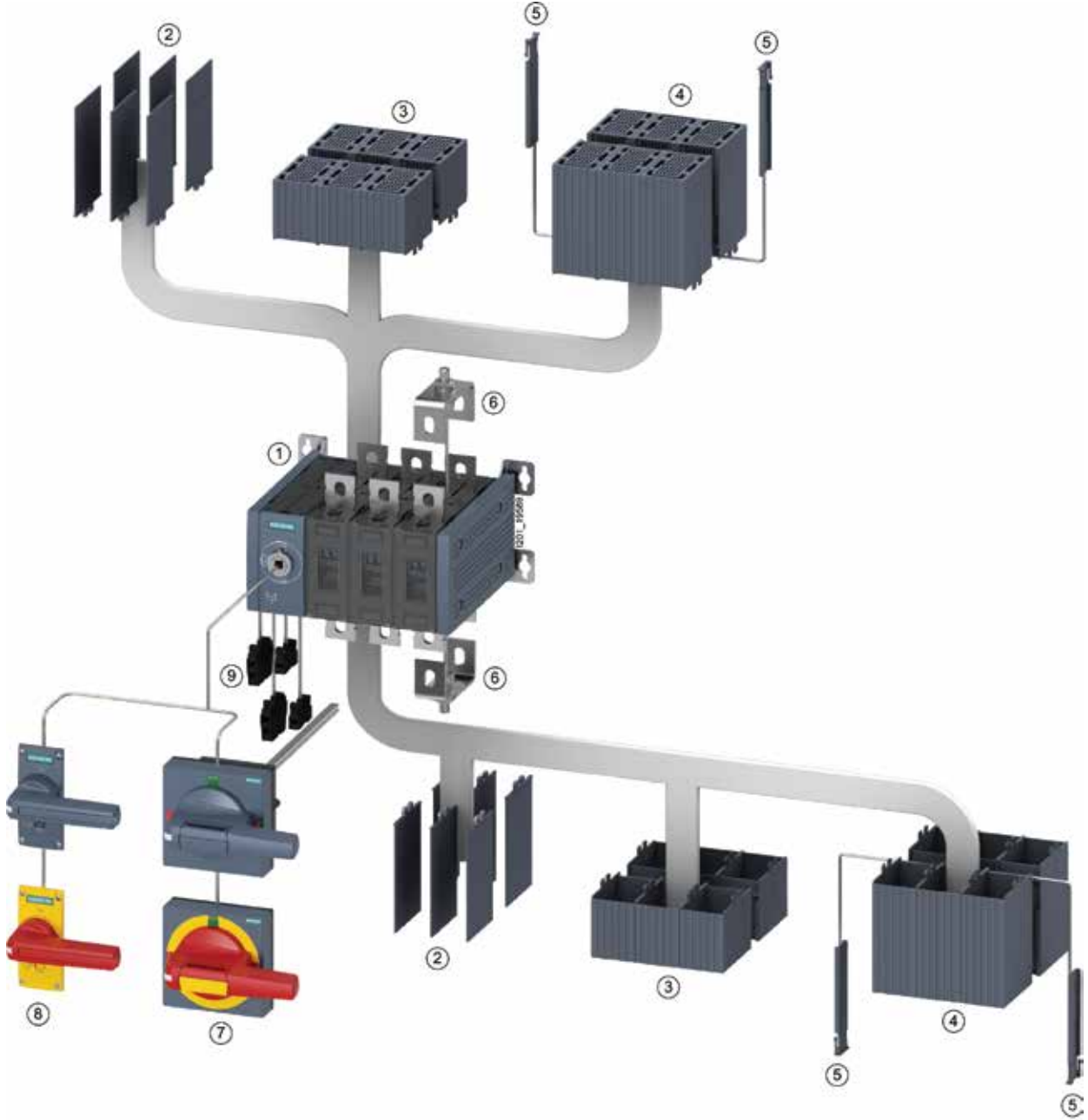

- ① 3KC Manuel transfer şalteri
- ② Faz ayırıcı plakalar
- ③ Klemens kapağı kısa tip
- ④ Klemens kapağı uzun tip

- ⑤ Yan plakalar
- ⑥ Köprüleme bağlantı parçaları
- ⑦ Kapıdan tahrik mekanizması
- ⑧ Doğrudan tahrik kolu
- ⑨ Yardımcı kontak elemanı

3KC TİPİ MANUEL TRANSFER ŞALTERLERİ

Malzeme Cinsi	Boy	Anma Akımı (A)	Sipariş No.		Birim Fiyatı TL	Min. Sipariş Adedi
			Soldan Tahrikli	Ortadan Tahrikli		



3KC Manuel Transfer şalteri: 3 kutuplu, tahrik kolu hariç: IEC 60947-1, IEC 60947-3



3KC0336-0PE00-0AA0



3KC0346-2QE00-0AA0

İzolasyon gerilimi: 1000 VAC	Boy	Anma Akımı (A)	Sipariş No.	Birim Fiyatı TL	Min. Sipariş Adedi
Kullanım sınıfları: AC31B, AC32B, AC33B, AC35B	2	80	3KC0328-2NE00-0AA0	1.748,00	1
		100	3KC0330-2NE00-0AA0	2.333,00	1
		125	3KC0332-2NE00-0AA0	2.918,00	1
		160	3KC0334-2NE00-0AA0	3.248,00	1
Nominal işletme gerilimi: 690VAC (50/60Hz)	3	200	3KC0336-0PE00-0AA0	5.167,00	1
		250	3KC0338-0PE00-0AA0	6.664,00	1
		315	3KC0340-0PE00-0AA0	7.662,00	1
		400	3KC0342-0PE00-0AA0	9.160,00	1
	4	500	3KC0344-0QE00-0AA0	11.994,00	1
		630	3KC0346-0QE00-0AA0	12.742,00	1
		800	3KC0348-0QE00-0AA0	16.153,00	1
	5	1000	3KC0350-0RE00-0AA0	29.893,00	1
		1250	3KC0352-0RE00-0AA0	44.218,00	1
		1600	3KC0354-0RE00-0AA0	53.375,00	1

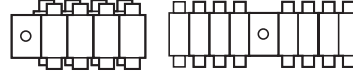

3KC Manuel Transfer şalteri: 4 kutuplu, tahrik kolu hariç: IEC 60947-1, IEC 60947-3



3KC0346-0PE00-0AA0



3KC0444-0QE00-0AA0

İzolasyon gerilimi: 1000 VAC	Boy	Anma Akımı (A)	Sipariş No.	Birim Fiyatı TL	Min. Sipariş Adedi
Kullanım sınıfları: AC31B, AC32B, AC33B, AC35B	2	80	3KC0428-2NE00-0AA0	2.166,00	1
		100	3KC0430-2NE00-0AA0	2.918,00	1
		125	3KC0432-2NE00-0AA0	3.666,00	1
		160	3KC0434-2NE00-0AA0	4.081,00	1
Nominal işletme gerilimi: 690VAC (50/60Hz)	3	200	3KC0436-0PE00-0AA0	6.330,00	1
		250	3KC0438-0PE00-0AA0	8.164,00	1
		315	3KC0440-0PE00-0AA0	9.326,00	1
		400	3KC0442-0PE00-0AA0	11.161,00	1
	4	500	3KC0444-0QE00-0AA0	14.407,00	1
		630	3KC0446-0QE00-0AA0	15.322,00	1
		800	3KC0448-0QE00-0AA0	19.403,00	1
	5	1000	3KC0450-0RE00-0AA0	35.889,00	1
		1250	3KC0452-0RE00-0AA0	53.043,00	1
		1600	3KC0454-0RE00-0AA0	64.033,00	1

Malzeme Cinsi	Sipariş No.	Birim Fiyatı TL	Min. Sipariş Adedi
---------------	-------------	-----------------	--------------------

3KC TİPİ MANUEL TRANSFER ŞALTER AKSESUARLARI

4. Kutup Elemanı (Anahtarlama kutup)

Yassı Bağlantı

Boy 1 için; 3KC....-M	Sipariş No.	Birim Fiyatı TL	Min. Sipariş Adedi
Boy 1 için; 3KC....-M	3KD9105-2	152,00	1
Boy 2 için; 3KC....-N	3KD9205-2	306,00	1

3KD9105-2

Yardımcı Kontakt Modülü Boy 1 ve 2 için ¹⁾

Yassı Bağlantı

Boy 1 ve 2 için; 3KC0....-M/N	Sipariş No.	Birim Fiyatı TL	Min. Sipariş Adedi
Boy 1 ve 2 için; 3KC0....-M/N	3KD9103-5	104,00	1

3KD9103-5

¹⁾ Yardımcı kontak elemanı ayrıca sipariş edilmelidir. En fazla 2 yardımcı kontak elemanı monte edilebilir

Yardımcı Kontakt Elemanı Boy 1 ve 2 için

1CO	Sipariş No.	Birim Fiyatı TL	Min. Sipariş Adedi
1CO	3KD9103-1	68,00	1
1CO Kontakt Elemanı, Solid State Devreler için	3KD9103-3	95,00	1

3KD9103-3

3KC TİPİ MANUNEL TRANSFER ŞALTER AKSESUARLARI

Malzeme Cinsi	Sipariş No.	Birim Fiyatı TL	Min. Sipariş Adedi
---------------	-------------	-----------------	--------------------



3KC9201-3

Tahrik Kolu (Standart tip)
Gri (3 asma kilide kadar takılabilir)

Boy 1 ve Boy 2 için; 3KC0....-M/N	3KC9201-3	251,00	1
Boy 3 için; 3KC0....-P	3KC9301-1	335,00	1
Boy 4 için; 3KC0....-Q	3KC9401-1	419,00	1
Boy 5 için; 3KC0....-R	3KC9501-1	585,00	1



3KC9301-2

Sarı / Kırmızı (3 asma kilide kadar takılabilir)

Boy 3 için; 3KC0....-P	3KC9301-2	335,00	1
Boy 4 için; 3KC0....-Q	3KC9401-2	419,00	1
Boy 5 için; 3KC0....-R	3KC9501-2	585,00	1



8UD1131-2AE21

Kapıdan Tahrik Mekanizması Komple 300 mm Uzatma Mili ve Kuplaj Parçası Dahil
Gri (3 asma kilide kadar takılabilir)

Boy 1 ve Boy 2 için; 3KC0....-M/N	8UD1131-2AE21	662,00	1
Boy 3 için; 3KC0....-P	8UD1141-2AE21	876,00	1
Boy 4 için; 3KC0....-Q	8UD1151-3AE21	1.001,00	1
Boy 5 için; 3KC0....-R	8UD1161-4AE21	1.575,00	1

Kapıdan tahrik mekanizması için tahrik kolu
Sarı / Kırmızı (3 asma kilide kadar takılabilir)
Kuplaj ara parçası (tolerans kompanzeli) ve mil ayrıca sipariş edilmelidir

8UD1131-2AE21

Boy 1 ve Boy 2 için; 3KC0....-M/N	8UD1731-2AE05	422,00	1
Boy 3 için; 3KC0....-P	8UD1841-2AE05	549,00	1
Boy 4 için; 3KC0....-Q	8UD1851-3AE05	671,00	1
Boy 5 için; 3KC0....-R	8UD1861-4AE05	754,00	1

Kuplaj ara parçası (tolerans kompanzeli)

8UD1900-2GA00

Boy 1 ve Boy 2 için; 3KC0....-M/N	8UD1900-2GA00	96,00	1
Boy 3 için; 3KC0....-P	8UD1900-6GA00	216,00	1
Boy 4 için; 3KC0....-Q	8UD1900-3GA00	439,00	1
Boy 5 için; 3KC0....-R	8UD1900-4GA00	513,00	1

Uzatma mili (300 mm uzun)

8UC6032

Boy 1 ve Boy 2 için; 3KC0....-M/N	8UC6032	91,00	1
Boy 3 için; 3KC0....-P	8UC6032	91,00	1
Boy 4 için; 3KC0....-Q	8UC6033	116,00	1
Boy 5 için; 3KC0....-R	8UC6034	131,00	1

3KF TİPİ SİGORTALI YÜK KESİCİLERİ

NH Sigorta Boy	Boy	Anma Akımı (A)	Sipariş No.		Birim Fiyatı TL	Min. Sipariş Adedi
			Soldan Tahrikli	Ortadan Tahrikli		

IEC 60269-2 standardında NH sigortalar için
AC-21A, AC-22A, AC-23A, 400 V ... 690 V
DC-21A, DC-22A, DC-23A, 220 V ... 440 V
AC-23A, 15kW ... 800 kW



3KF tipi sigortalı Yük kesici 3 kutuplu tahrik kolu hariç : IEC 60947-1, IEC 60947-3
NH sigortalar ayrıca sipariş edilmelidir.

00/000	2	125	3KF2312-OLF11	3KF2312-OMF11	1.423,00	1
00/000	2	160	3KF2316-OLF11	3KF2316-OMF11	2.022,00	1
1	3	250	3KF3325-OLF11	3KF3325-OMF11	3.508,00	1
2/1	4	400	3KF4340-OLF11	3KF4340-OMF11	5.582,00	1
3/2	5	630	3KF5363-OLF11	3KF5363-OMF11	9.636,00	1
3/2	5	800	3KF5380-OLF11	3KF5380-OMF11	14.541,00	1

AKSESUAR

Kapıdan Tahrik Mekanizması Komple, (3 asma kilide kadar takılabilir)

Gri	Kol Uzunluğu	Mil Ölçüsü			
Boy 2, 3KF2 için	100	8x8	8UD1141-2AF21	449,00	1
Boy 3, 3KF3 için	100	10x10	8UD1141-3AF21	697,00	1
Boy 4, 3KF4 için	140	10x10	8UD1151-3AF21	727,00	1
Boy 5, 3KF5 için	200	12x12	8UD1161-4AF21	1.142,00	1

Sarı/Kırmızı	Kol Uzunluğu	Mil Ölçüsü			
Boy 2, 3KF2 için	100	8x8	8UD1141-2AF25	458,00	1
Boy 3, 3KF3 için	100	10x10	8UD1141-3AF25	730,00	1
Boy 4, 3KF4 için	140	10x10	8UD1151-3AF25	1.398,00	1
Boy 5, 3KF5 için	200	12x12	8UD1161-4AF25	1.201,00	1

SENTRON 3NJ4 HAT GİRİŞİ DİKEY TİP SİGORTALI YÜK AYIRICILARI 2000A'e KADAR

- IEC/EN 60439-1, IEC/EN 60947-3'e uygun
- 690VAC'ye kadar
- Anma akımı 160A'den 2000A'e kadar
- Bakım için park konumu
- 1 -kutup veya 3- kutup anahtarlama tipi
- yatay veya dikey montaj imkanı
- Koruma sınıf IP30

Anma Akımı (A)	NH Sigorta Boy	Busbar Merkez Mesafesi (mm)	Bağlantı Tipi	Sipariş No.	Birim Fiyatı TL	Min. Sipariş Adedi
----------------	----------------	-----------------------------	---------------	-------------	-----------------	--------------------

Dikey Tip NH Sigortalı Yük Ayırıcılar (1 kutup ayrı anahtarlama)

160*	00 ve 000	185*	M8 yassı bağlantı	3NJ4101-3BF01	1.408,00	1
250	1	185	M10 yassı bağlantı	3NJ4121-3BF01	2.520,00	1
400	2 ve	185	M12 yassı bağlantı	3NJ4131-3BF01	2.598,00	1
630	3 ve 2	185	M12 yassı bağlantı	3NJ4141-3BF01	2.988,00	1

Dikey Tip NH Sigortalı Yük Ayırıcılar (3 kutup anahtarlama)

160*	00 ve 000	100	M8 yassı bağlantı	3NJ4103-3BF02	797,00	1
160*	00 ve 000	100	F70 blok klemens	3NJ4103-3BR02	1.047,00	1
160	00 ve 000	185*	M8 yassı bağlantı	3NJ4103-3BF01	1.443,00	1
250	1	185	M10 yassı bağlantı	3NJ4123-3BF01	2.520,00	1
400	2 ve 1	185	M12 yassı bağlantı	3NJ4133-3BF01	2.598,00	1
630	3 ve 2	185	M12 yassı bağlantı	3NJ4143-3BF01	5.453,00	1

Busbar sistemlerine montaj adaptörü

3NJ4103-3BF01 ve 3NJ4101-3BF01 yük kesicilerin 185 mm busbar merkez mesafeli busbar sistemlerine montajı için gereklidir. Boy 1 ve 3'e adaptasyon dahil.

3NJ5930-3BB	468,00	1
-------------	--------	---

*3NJ5930-3BB adaptörü gereklidir.

Not: 630A ve üzeri tipler için satış birimlerimize danışınız.



3NJ4101-3BF01

3NJ4103-3BF01

3NJ4123-3BF01

3NJ5930-3BB

YENİ

SENTRON 3NP1 TİPİ NH-BIÇAKLI SİGORTALI AYIRICILARI

En önemli ürün özelliklerine genel bir bakış

- Baştan sona tüm boylar için blok klemens bağlantısı mevcuttur
- Yuvarlak iletken ve izoleli bara bağlantısı mümkün
- Baştan sona sigorta denetimi mümkün
- Eklenebilir busbar tutucular
- Busbar kalınlığının 5/10 mm olarak değiştirilmesi durumunda parça çıkartılmasına veya kırılmasına gerek yoktur.
- Dahili akım yollarına müdahale etmeden kablo çıkışı alt veya üst olarak ayarlanabilir.
- Değişiklik sistem şartlarına ve taban kaideli ve kaidesiz olan busbar sistemlerine mükemmel uyum için örtü plakaları
- Arkadan bağlantı yapılmasında da dokunmaya karşı koruma
- Sigortaların kilitleme pimi sayesinde dokunmaksızın çıkartılma imkanı
- Tüm cihazların mühürlenmesi ve kilitlemesi mümkündür.



3NP1 tipi NH-Bıçaklı Sigortalı kesicileri

Anma Akımı (A)	Bağlantı Tipi	Boy	Sipariş No.	Birim Fiyatı TL	Min. Sipariş Adedi
----------------	---------------	-----	-------------	-----------------	--------------------

Önden ve Dipten Tespitli Tip

Alttan veya üstten bağlantı mümkün

160	Blok Klemensli bağlantı	000 ¹⁾²⁾	3NP1123-1CA20	373,00	1
160	Yassı Bağlantı	00 ve 000 ²⁾	3NP1133-1CA10	416,00	1
160	Blok Klemens	00 ve 000 ²⁾	3NP1133-1CA20	514,00	1
250	Yassı Bağlantı	1 ve 0 ²⁾	3NP1143-1DA10	1.133,00	1
400	Yassı Bağlantı	2 ve 1 ²⁾	3NP1153-1DA10	1.421,00	1
630	Yassı Bağlantı	3 ve 2 ²⁾	3NP1163-1DA10	1.912,00	1



3NP1...

Bara Sistemlerine Takılabilen Tip

Bara ortası mesafe 60 mm

12 mm'den 30 mm'ye kadar bara enleri 5 ile 10 mm kalınlığında baralar için

160	Üstten veya alttan Blok Klemensli bağlantı	000 ¹⁾²⁾	3NP1123-1BC20	805,00	1
160	Üstten veya alttan Yassı bağlantı	00 ve 000 ²⁾	3NP1133-1BC10	699,00	1
160	Üstten veya alttan Blok Klemensli bağlantı	00 ve 000 ²⁾	3NP1133-1BC20	805,00	1
250	Üstten veya alttan yassı bağlantı	1 ve 0 ²⁾	3NP1143-1BC10	1.985,00	1
400	Üstten veya alttan yassı bağlantı	2 ve 1 ²⁾	3NP1153-1BC10	2.390,00	1
630	Üstten veya alttan yassı bağlantı	3 ve 2 ²⁾	3NP1163-1BC10	3.485,00	1

1) 125 ve 160 A sadece 21 mm genişliğe sahip 3NA3832-8 (125A) ve 3NA3836-8 (160 A) sigortalar ile mümkündür. Diğer NH-Bıçaklı sigorta buşonları sayfa 21'de mevcuttur.

2) Bu kesicilerde; yeni tip, ilave ön yüzey bayrak göstergeli ve izole kapaklı, 3NA6 NH-Bıçaklı sigorta buşonları da kullanılabilir.

3NP1 Tipi Ayırıcı Aksesuarları

21 mm Genişliğe Sahip NH-Bıçaklı Sigorta Buşonları

125 A	000	3NA3832-8	231,00	1
160 A	000	3NA3836-8	239,00	1

Yardımcı Kontak Elemanı 1C/0 (Enversör)

3NP112 için	NH000	3NP1920-1FA00	95,00	1
3NP113 için	NH00	3NP1930-1FA00	95,00	1
3NP114, 3NP115 ve 3NP116 için	NH1-NH3	3NP1940-1FA00	95,00	1

Standart DIN Ray adaptörü

3NP112 için	NH000	3NP1923-1EA00	59,00	1
3NP113 için	NH00	3NP1933-1EB00	69,00	1
3NP114 için	NH1	3NP1943-1EB00	69,00	1

3NP1 Örtü Plakaları

	Yükseklik Genişlik (mm)				
3NP 1123 için	215x130	NH000	3NP1923-1DA00	44,00	1
3NP 1133 için	215x130	NH00	3NP1933-1DA00	69,00	1
3NP 1143 için	375x220	NH1	3NP1943-1DA00	138,00	1
3NP 1153 için	375x220	NH2	3NP1953-1DA00	138,00	1
3NP 1163 için	375x290	NH3	3NP1963-1DA00	164,00	1



3NP1923-1DA00

Kondansatör Tipi	Gerilim (V)	Güç (kVAR)	Güç (kVAR) 400VAC	Sipariş No.	Birim Fiyatı TL	Min. Sipariş Adedi
------------------	-------------	------------	-------------------	-------------	-----------------	--------------------

Alçak Gerilim Güç Kondansatörleri IEC 60831+2, EN60831+2, UL810 5th Edition

Trifaze Bağlantılı, 50 Hz MKK Tip-PhaseCap



4RB5..

- Max. Ortam sıcaklığı 55°C
- Silindirik kuru tip
- Aşırı akım I_{max} : 1,6* IR
- Inrush akımı I_s : 300* IR
- Toplam kayıplar <0,45W/kvar
- Entegre koruma sigortası
- 130.000 / 180.000 saat ömür (temp class -40D / temp class -40C)
- Deşarj dirençleri beraberinde**
- Montaj Şekli: isteğe bağlı dikey veya yatay
- IP20, dahili montaj
- Tabanda M12 bağlantı civatası
- Şebeke kalitesi kötü harmonikli sistemler veya reaktörlerle kullanım için 440V ve üzeri kondansatör kullanılmalıdır.

400	5	-	4RB5083-3FC50	612,00	6
415	10,4	10	4RB5104-3EB50	693,00	6
400	12.5	-	4RB5150-3EE50	1.071,00	6
400	20	-	4RB5200-3EA50	1.068,00	6
400	25	-	4RB5250-3EA50	1.109,00	4
440	7.5	6.2	4RB5075-3EE50	950,00	6
440	12.5	10.4	4RB5150-3EJ50	1.045,00	6
440	14.2	11.7	4RB5142-3EE50	1.071,00	6
440	15	12.5	4RB5150-3EE50	1.071,00	6
440	25	20.7	4RB5250-3EE50	1.272,00	4
440	28.1	23.3	4RB5281-3EE50	1.311,00	4
480	12.5	8.7	4RB5150-3FC50	1.029,00	6
480	15	10.4	4RB5150-3EJ50	1.045,00	6
480	16.7	11.6	4RB5200-3FC50	1.341,00	4
480	20	14.4	4RB5200-3EJ50	1.366,00	4
480	25	17.4	4RB5300-3FC50	1.472,00	4
480	30	21.5	4RB5300-3EJ50	1.479,00	4
480*	33	22.9	4RB4330-3EJ50	1.719,00	4
525	8.3	5	4RB5083-3FC50	612,00	6
525	10	6	4RB5100-3FC50	956,00	6
525	15	8.7	4RB5150-3FC50	1.029,00	6
525	20	11.6	4RB5200-3FC50	1.341,00	4
525	25	14.5	4RB5250-3FC50	1.440,00	4
525	30	17.4	4RB5300-3FC50	1.472,00	4

* Phasecap Compact tipi üründür.



4RB5..

Trifaze Bağlantılı, 50 Hz MKK Tip-High Density

- Max. Ortam Sıcaklığı 55°C
- Inrush akımı I_s : 300* IR
- Silindirik kuru tip
- Aşırı akım I_{max} : 1.5 * IR
- Toplam kayıplar < 0.45W/kvar
- IP20, dahili montaj
- 130.000 / 180.000 saat ömür (temp class -40D / temp class -40C)
- Deşarj dirençleri beraberinde**
- Montaj Şekli: dikey

400	40	-	4RB6400-3EA50	2.361,00	2
400	50	-	4RB6500-3EA50	2.588,00	2
440	40	33	4RB6400-3EE50	2.404,00	2
440	50	41.3	4RB6500-3EE50	2.611,00	2
440	56	46	4RB6560-3EE50	2.779,00	2
525	40	23.2	4RB6400-3FC50	2.545,00	2

Trifaze Bağlantılı, 50 Hz MKP Tip-Phicap



4RB2..

- Max. Ortam Sıcaklığı 55°C
- Inrush akımı I_s : 200* IR
- Silindirik yumuşak reçine emdirilmiş
- 100.000 / 135.000 saat ömür (temp class -40D / temp class -40C)
- Güç kaybı < 0.45 W/kVAR
- 2,5 ve 5 kVAR jak bağlantılı
- Montaj Şekli: dikey

400	1	-	4RB2010-3EA50	155,00	12
400	1.5	-	4RB2015-3EA50	172,00	12
400	2.5	-	4RB2025-3EA50	210,00	12
400	5	-	4RB2050-3EA50	267,00	12
400	10	-	4RB2100-3EA50	524,00	6

1 - 1.5 - 2.5 - 5 kVAR kondansatörler kapaksız sevk edilir.

Monofaze Bağlantılı, 50 Hz MKP Tip



4RB2..

- Reçineli Tip
- 100.000 saat ömür
- Entegre koruma sigortası
- Deşarj dirençleri beraberinde
- Montaj Şekli: dikey

230	0.5	-	4RB2017-1EA50	155,00	12
230	1	-	4RB2033-1EB50	184,00	12
230	1.7	-	4RB2017-1CD50	218,00	12
230	2.5	-	4RB2025-1CD50	275,00	12

- Monofaze kondansatörler kapaksız sevk edilir.

** Otomatik kompanzasyon uygulamalarında anahtarlama sıklığının 60 sn'nin altında olması gerektiğinde deşarj dirençleri yerine deşarj bobini kullanılmalıdır.

** Deşarj bobini uygulamasında deşarj direnci kullanımına gerek yoktur.



4AJ9903-2YC



Klemens Kapağı



Muhafaza Kutusu



4EU3..



3RT2617-..

3RT2636-..

Açıklama	Sipariş No.	Birim Fiyatı TL	Min. Sipariş Adedi
----------	-------------	-----------------	--------------------

ALÇAK GERİLİM GÜÇ KONDANSATÖRLERİ AKSESUARLARI

Dejarj Bobini

Kondansatörün hızlı deşarjı için Dejarj bobini ($t < 10\text{sn}$)
(50 kVAR'a kadar grupların deşarjı için 1 adet
50-100 kVAR'lık gruplar için 2 adet deşarj bobini kullanılmalıdır).

Not: Deşarj bobini kullanılması durumunda deşarj direncine gerek yoktur.

4AJ9903-2YC

292,00

1

Kondansatör Klemens Kapağı (Koruma sınıfı IP55)

PhaseCap için

121 mm. çaplı kondansatörler için

Rakor No PG16*

4RB9316-OCA00

90,00

10

142 mm. çaplı kondansatörler için

Rakor No PG21*

4RB9321-OCA00

107,00

10

* Kablo rakorları klemens kapağı siparişleri kapsamında değildir. Ayrıca sipariş edilmelidir.

Kondansatör boyutları için lütfen satış birimlerimize danışınız.

PhiCap için

1 - 1.5 kVAR'lık gruplar için

4RB9313-OAF00

50,00

10

2.5 ve 5 kVAR'lık gruplar için

4RB9316-OAG00

67,00

10

10 kVAR'lık gruplar için

4RB9321-OAH00

81,00

10

Kondansatör Muhafaza Kutusu (Koruma Sınıfı IP55)

Phicap ve PhaseCap kondansatörler için

12.5 kVAR'lık kondansatörlere kadar

4RB9300-OBA00

157,00

10

20-30 kVAR'lık kondansatörler için

4RB9300-OCA00

219,00

10

Malzeme Cinsi	p [%]	L [mH]	Qc [kVAR]	Sipariş No	Birim Fiyatı TL	Min. Sipariş Adedi
---------------	-------	--------	-----------	------------	-----------------	--------------------

HARMONİK REAKTÖRLERİ

reaktör oranı %5,67
THD V oranı %8'lere
kadar, fr = 210 Hz
 $I_{Lineer} = 2,18 \cdot I_n$

5,67	4,9	6,25	4EP3801-1TE00	2.285,00	1
5,67	2,15	12,5	4EP4001-0TE00	2.431,00	1
5,67	1,22	25	4EP4401-4TE00	2.789,00	1
5,67	0,61	50	4EU3032-5TE08-0AA0	3.965,00	1
5,67	0,31	100	4EU3632-3TE08-0AA0	6.160,00	1

reaktör oranı %7,00
THD V oranı %8'lere
kadar, fr = 189 Hz
 $I_{Lineer} = 1,77 \cdot I_n$

7	6,14	6,25	4EP3701-2TE00	1.904,00	1
7	3,10	12,5	4EP4001-1TE00	2.308,00	1
7	1,53	25	4EP4401-3TE00	2.554,00	1
7	0,76	50	4EU2732-5TE08-0AA0	3.584,00	1
7	0,38	100	4EU3632-4TE08-0AA0	5.914,00	1

reaktör oranı %14,00
THD V oranı %8'lere
kadar, fr = 134 Hz
 $I_{Lineer} = 1,4 \cdot I_n$

14	13,3	6,25	4EP3900-7TE00	2.744,00	1
14	6,63	12,5	4EP4300-6TE00	3.719,00	1
14	3,32	25	4EU2732-0TE08-4CA0	4.436,00	1
14	1,66	50	4EU3032-0TE08-0AA0	6.317,00	1
14	0,83	100	4EU3931-1TE80-0A	11.760,00	1

Malzeme Cinsi	Boy	Yardımcı Kontakt	Sipariş No	Birim Fiyatı TL	Min. Sipariş Adedi
---------------	-----	------------------	------------	-----------------	--------------------

SIRIUS 3RT26 KONDANSATÖR KONTAKTÖRLERİ

YENİ

400 V AC	0 ... 12.5 kVAR	S00	1NO+1NC	3RT2617-1AP03	450,00	1
	6 ... 16.7 kVAR	S0	1NO+2NC	3RT2625-1AP05	500,00	1
	7 ... 20 kVAR	S0	1NO+2NC	3RT2626-1AP05	605,00	1
	8 ... 25 kVAR	S0	1NO+2NC	3RT2627-1AP05	730,00	1
	11 ... 33 kVAR	S0	1NO+2NC	3RT2628-1AP05	1.030,00	1
	17 ... 50 kVAR	S2	1NO+1NC	3RT2636-1AP03	1.570,00	1
	25 ... 75 kVAR	S2	1NO+1NC	3RT2637-1AP03	2.000,00	1
	33 ... 100 kVAR	S3	1NO+1NC	3RT2646-1AP03	2.700,00	1

PFC 3C Reaktif Güç Kontrol Rölesi

Malzeme Cinsi	Sipariş No	Birim Fiyatı TL	Min. Sipariş Adedi
12 kademe röle çıkışlı ve haberleşebilen	4RB9512-8CD50	2.744,00	1



- Üç fazdan ölçüm
- Otomatik/Manuel mod seçimi, otomatik C/k ayarı, şifre koruma
- Besleme gerilimi : 95-272 V AC \pm %10
- Ölçülen aralık (L-N): 230 V AC \pm %15
- Düşük akımlarda çalışma imkanı
- 2 adet alarm rölesi ve çeşitli ölçüm parametrelerine alarm kurma özelliği
- Öğrenme Modu: kademe sayısı, kademe gücü, kademe tipi ve bağlantı şeklini öğrenme
- Uzaktan takip ve kontrol imkanı: RS-485 portu ve Modbus RTU haberleşmesi
- Fazlara ait V, I, f, Q, P, S büyüklükleri ve 21'e kadar harmonik ölçümü
- Akım trafolarının bağlantı şeklini otomatik öğrenme
- Dinamik kondansatör izleme (DCM) : Her bir kondansatörün reaktif gücünü hesaplama ve ölçülen değeri kompanzasyonda kullanabilme
- Kondansatörlerin deşarj süresini ayarlama, hızlı kademe devreye alma
- Kademelerinin devrede kalma süresi ve anahtarlama sayısı
- Dahili sıcaklık sensörü ile pano içi sıcaklığı ölçme ve çıkışlardan birini sıcaklığa bağlı fan çıkışı olarak tanıtmaya imkanı
- Verilerin hafızaya kaydedilmesi, Gerçek zamanlı saatle alarmları zaman etiketiyle kayıt altına alınma
- Grafik LCD Display
- Türkçe ve İngilizce dil seçeneği

BR7000 TRİSTÖRLÜ UYGULAMALAR İÇİN REAKTİF GÜÇ KONTROL RÖLESİ

YENİ

15 kademe Transistör çıkışlı, RS-485-bus, USB port via USB adapter	4RB9515-4CD51	12.300,00	1
--	---------------	-----------	---

- Üç fazdan ölçüm
- 3 adet N/O alarm rölesi (Mesaj, Alarm, Fan)
- 50...1000 ms Anahtarlama/Bekleme süresi tanımlanabilme
- Uzaktan İzleme : 2 adet RS-485 portu
- Fazlara ait ve Toplam/Ortalama V, I, f, Q, P, S büyüklükleri ve 31'e kadar harmonik ölçümü, Osiloskop modu, Bar Grafik Modu
- Tek faz ve Üç Faz kademelerin aynı sistemde bağlanabilmesi
- Dahili saat, Sabit kademe ataması, Manuel kontrol seçeneği, Sıcaklık Ölçümü
- Grafik LCD Display (128x64 pixel 8 satıra kadar)
- Türkçe, İngilizce, Almanca, Fransızca, İspanyolca, Rusça dil seçenekleri

DİNAMİK KOMPANZASYON UYGULAMALARI İÇİN TRİSTÖR MODÜLLERİ
(Hızlı devreye girip çıkan endüktif yükler için)

TSM-LC...

TSM - LC Modülü : Elektronik kontrollü, kendi kendine denetimli, 50 kvar'a kadar kapasitif yükler için tristörlü anahtarlama elemanıdır. TSM-LC Modülü ile 50 kvar'a kadar güç kondansatörleri yaklaşık 5 milisaniye içerisinde ihtiyaç duyulduğu kadar devreye alınıp çıkartılabilir.

Özellikler :

- Tristör kumanda devresi modüle entegredir.
- Reaksiyon süresi 5 milisaniyedir.
- Gerilim, faz süresi ve kondansatör çıkışları sürekli denetim altında tutulur.

Tip	Gerilim	50 Hz'de Çıkış Gücü (kvar)	Sipariş No	Birim Fiyatı TL	Min. Sipariş Adedi
TSM-LC50	400	50	4RB9750-0EA50	8.916,00	1

Not : Kompanzasyon rölesi olarak transistör çıkışlı tip kullanılmalıdır.



EW22

EW-22 Dejarj Direnci	4RB9810-0AA00	549,00	1
----------------------	---------------	--------	---

25 kvar veya 50 kvar kademelerde kullanım için, kademe başına bir adet gereklidir.

BD-100 Akım Sınırlayıcı Reaktör	4RB9830-0AA00	1.568,00	1
---------------------------------	---------------	----------	---

25 kvar veya 50 kvar kademelerde kullanım için, kademe başına iki adet gereklidir.

Malzeme Cinsi	Vc	Sipariş No.	Birim Fiyatı TL	Min. Sipariş Adedi
---------------	----	-------------	-----------------	--------------------

7KN POWERCENTER 3000 IoT DATA PLATFORMU

7KN Powercenter 3000

7KN Powercenter 3000 IoT Data Platformu

24V DC \pm %20	7KN1310-0MC00-0AA8	17.177,00	1
------------------	--------------------	-----------	---

YENİ

SENTRON 7KN
Powercenter 3000

- Alçak Gerilim Dağıtım panolarının hızlı ve kolay şekilde dijitalizasyonu
- 32 adete kadar 3WL, 3VA şalterler ve 7KM PAC ölçüm cihazları ile tek bir sistem çatısı altında entegre çalışma, tüm bağlı cihazların web arayüzde gösterimi
- Siemens Mindsphere bulut ortamına bilgi aktarma
- Powermanager, Powerconfig gibi uygulamalara Modbus TCP aracılığıyla haberleşme arayüz özelliği
- ISO 50001 e göre bağlı cihazların enerji bilgilerinin 15dk. aralıklarla sunulması
- İzinsiz erişime karşı esnek IT koruma özellikleri
- DIN raya monte edilebilen, 85*85*41 mm ölçülerinde
- Entegre Ethernet arabirimi: Modbus TCP haberleşme (standart 2 port)

SENTRON PAC 7KM ENERJİ ANALİZÖRLERİ

SENTRON PAC3100 Enerji Analizörü

SENTRON PAC3100 çok işlevli ölçüm cihazı

100-240 V AC \pm %10	7KM3133-0BA00-3AA0	3.073,00	1
------------------------	--------------------	----------	---



SENTRON PAC3100

- Kompakt pano tipi 96*96*56mm (Haberleşme modülü ile birlikte 51mm)
- 50'nin üzerinde büyüklüğün ölçümü.(gerilim, akım,aktif-reaktif güç,güç faktörü, frekans,...)
- 277/480V'a kadar üç fazlı endüstriyel şebekelere doğrudan bağlanabilir (CATIII).
- x/5A akım trafosu için ayarlanabilir trafo çevrim oranı ve akım yönü
- 2 adet dijital giriş, 2 adet dijital çıkış
- Ön yüzde IP65 , arka yüzde IP20 koruma sınıfı
- Ölçüm hassasiyeti akım / gerilim / güç : 1% / 1 % / 1 %
- Entegre RS485 arabirimi: Modbus RTU haberleşme
- Türkçe dahil 9 menü dili seçeneği, 4 adet fonksiyon tuşu ile kolay kullanım
- Aydınlatmalı grafik LCD ekran, şifre koruması

SENTRON PAC3120 Enerji Analizörü

SENTRON PAC3120 çok işlevli ölçüm cihazı

100-250 V AC/DC \pm %10	7KM3120-0BA01-1DA0	3.073,00	1
22-65V DC \pm %10	7KM3120-1BA01-1EA0	3.073,00	1

YENİ



SENTRON PAC3120

- Kompakt pano tipi 96*96*56mm
- 70'in üzerinde büyüklüğün ölçümü (gerilim, akım, aktif-reaktif güç, güç faktörü, THD, ...)
- 400/690V'a kadar üç fazlı endüstriyel şebekelere doğrudan bağlanabilir (CATIII)
- x/1 ve x/5A akım trafosu için ayarlanabilir trafo çevrim oranı ve akım yönü
- 2 adet dijital giriş, 2 adet dijital çıkış
- Akım/gerilim dengesizlikleri, çalışma saati ve universal sayaç
- Limit değer takibi(6), Boolean lojik programlama
- Ön yüzde IP65 , arka yüzde IP20 koruma sınıfı
- Ölçüm hassasiyeti akım / gerilim / güç : 0.2% / 0.2 % / 0.5%
- Entegre RS485 arabirimi: Modbus RTU haberleşme
- Türkçe dahil 10 menü dili seçeneği, 4 adet fonksiyon tuşu ile kolay kullanım
- Aydınlatmalı grafik LCD ekran, renkli led lamba ile durum gösterimi
- Cihaz şifre koruması, mühürlenebilir yazma koruması
- Minimum – Maksimum değerlerin 60 güne kadar saklanması

Malzeme Cinsi	Vc	Sipariş No.	Birim Fiyatı TL	Min. Sipariş Adedi
---------------	----	-------------	-----------------	--------------------

SENTRON PAC3200 Enerji Analizörü

SENTRON PAC3200

SENTRON PAC3200 çok işlevli ölçüm cihazı	95-240 V AC \pm %10 110-340 V DC \pm %10	7KM2112-0BA00-3AA0	5.016,00	1
SENTRON PAC3200 çok işlevli ölçüm cihazı	22-65 V DC \pm %10	7KM2111-1BA00-3AA0	5.016,00	1

- Kompakt pano tipi 96*96*56mm (Haberleşme modülü ile birlikte 73mm)
- 50'nin üzerinde büyüklüğün ölçümü.(gerilim, akım,aktif-reaktif güç,güç faktörü, frekans,17. harmoniğe kadar THD ...)
- 400/690V'a kadar (DC tip için 289/500 V) üç fazlı endüstriyel şebekelere doğrudan bağlanabilir (CATIII)
- x/1A ve x/5A akım trafosu için ayarlanabilir trafo çevrim oranı ve akım yönü
- 1 adet dijital giriş, 1 adet dijital çıkış
- Ön yüzde IP65 , arka yüzde IP20 koruma sınıfı
- Ölçüm hassasiyeti akım / gerilim / güç :0.2% / 0.3 % / 0.5%
- Entegre Ethernet arabirimi (10 Mbit/s): Modbus TCP haberleşmesi
- Opsiyonel haberleşme modülü ile Profinet, Profibus DP veya Modbus RTU haberleşmesi
- Türkçe dahil 9 menü dili seçeneği, 4 adet fonksiyon tuşu ile kolay kullanım
- İşletme saati fonksiyonu, aydınlatmalı grafik LCD ekran,şifre koruması
- 6 sınır değere kadar izleme ve sınır değerlerin lojik komutlarla (AND / OR) kontrol imkanı

SENTRON PAC3220 Enerji Analizörü

SENTRON PAC3220

SENTRON PAC3220 çok işlevli ölçüm cihazı	100-250 V AC/DC \pm %10 22-65V DC \pm %10	7KM3220-0BA01-1DA0 7KM3220-1BA01-1EA0	5.016,00 5.016,00	1 1
--	--	--	----------------------	--------



- Kompakt pano tipi 96*96*56mm (Haberleşme modülü ile birlikte 73mm)
- 70'in üzerinde büyüklüğün ölçümü (gerilim, akım, aktif-reaktif güç, güç faktörü, THD, ...)
- 400/690V'a kadar üç fazlı endüstriyel şebekelere doğrudan bağlanabilir (CATIII)
- x/1 ve x/5A akım trafosu için ayarlanabilir trafo çevrim oranı ve akım yönü
- 2 adet dijital giriş, 2 adet dijital çıkış
- Akım/gerilim dengesizlikleri, çalışma saati ve universal sayaç
- Limit değer takibi(6), Boolean lojik programlama
- Ön yüzde IP65 , arka yüzde IP20 koruma sınıfı
- Ölçüm hassasiyeti akım / gerilim / güç : 0.2% / 0.2 % / 0.5%
- Entegre Ethernet arabirimi (10/100Mbit/s): Modbus TCP haberleşme (standart 2 port)
- Opsiyonel haberleşme modülü ile Profinet, Profibus DP veya Modbus RTU haberleşmesi
- Türkçe dahil 10 menü dili seçeneği, 4 adet fonksiyon tuşu ile kolay kullanım
- Aydınlatmalı grafik LCD ekran, renkli led lamba ile durum gösterimi
- Cihaz şifre koruması, mühürlenebilir yazma koruması, IP filtreleme
- Minimum – Maksimum değerlerin 60 güne kadar saklanması

SENTRON PAC4200 Enerji Analizörü

SENTRON PAC4200

SENTRON PAC4200 çok işlevli ölçüm cihazı	95-240 V AC \pm %10 110-340 V DC \pm %10	7KM4212-0BA00-3AA0	8.814,00	1
--	---	--------------------	----------	---

- Kompakt pano tipi 96*96*82mm (Haberleşme modülü ile birlikte 99mm)
- 200 adet elektriksel büyüklüğün ölçümü.(gerilim, akım,aktif-reaktif güç,güç faktörü, frekans,THD ...)
- 400/690V'a kadar üç fazlı endüstriyel şebekelere doğrudan bağlanabilir (CATIII)
- x/1A ve x/5A akım trafosu için ayarlanabilir trafo çevrim oranı ve akım yönü
- 2 adet dijital giriş, 2 adet dijital çıkış (ilave modüllerle 10 adet dijital giriş ve 6 adet dijital çıkış)
- Ölçüm hassasiyeti akım / gerilim / güç :0.2% / 0.2 % / 0.2%
- 3.. 64 arası akım / gerilim harmoniklerin faz başına ölçümü
- Entegre Ethernet arabirimi (10/100 Mbit/s)
- Opsiyonel haberleşme modülü ile Profinet, Profibus DP veya Modbus RTU haberleşmesi
- 12 sınır değere kadar izleme ve sınır değerlerin lojik komutlarla (AND/OR/NAND,NOR,XOR,XNOR) kontrol imkanı
- Entegre gerçek zaman saati aracılığıyla Min Max değerlerin tarih ve saat ile kayıt altına alınması
- Ölçüm bellek ile görünür, aktif ve reaktif güçlerin 15 dakikalık bir ölçüm periyodunda 40 gün kaydı
- 4000'den fazla işletim ve sistem olayının kaydı, Yük Profili özelliği
- Ölçüm değerlerinin bar grafik olarak gösterilebilme imkanı, kullanıcı tanımlı ekranlar
- Entegre Gateway özelliği
- Cihaz şifre koruması, IP filtreleme

Malzeme Cinsi	Vc	Sipariş No.	Birim Fiyatı TL	Min. Sipariş Adedi
---------------	----	-------------	-----------------	--------------------



SENTRON PAC 5100

SENTRON PAC5100 Enerji Analizörü

PAC5100 Pano montajlı	110-230 V AC \pm %20	7KM5212-6BA00-1EA2	9.388,00	1
PAC5100 Raya montajlı (Ekransız)	110-230 V AC \pm %20	7KM5212-6CA00-1EA8	8.679,00	1

- 96 x 96 x 100 mm pano kapak montajına uygun
- Elektriksel büyüklüklerin ölçümü ve dalga şekli kayıtları (gerilim, akım, aktif ve reaktif güç, güç faktörü, faz açısı, frekans, harmonikler...)
- Ölçüm ekranlarını seçme imkanı
- 2 adet dijital çıkış
- IP40 ön panel koruması
- Kesinti durumunda 2 ay dayanabilen dahili pil
- 400/690V'a kadar üç fazlı endüstriyel şebekelere doğrudan bağlanabilme (CATIII)
- Gerilim trafosu ile ölçüme uygun ayarlanabilir trafo çevrim oranı x/1A ve x/5A akım trafosu için ayarlanabilir trafo çevrim oranı ve akım yönü
- Ölçüm hassasiyeti akım / gerilim / güç / enerji : 0.2% / 0.2 % / 0.5% / 0.5%
- IEC 62053-22 standartında 0,2S sınıfında güç ölçümü
- 40. harmoniğe kadar ölçüm
- Programlanabilir izleme ve sınır değerlerin kontrolü
- Entegre ethernet arabirimi: MODBUS TCP haberleşmeli
- Entegre web sunucusu

SENTRON PAC 5100
Raya Montajlı

SENTRON PAC 5200

SENTRON PAC5200 Enerji Analizörü ve Enerji Kalite Kaydedici

PAC5200 Panoya montajlı	110-230 V AC \pm %20	7KM5412-6BA00-1EA2	16.752,00	1
PAC5200 Raya montajlı (Ekransız)	110-230 V AC \pm %20	7KM5412-6CA00-1EA8	14.970,00	1

- EN 50160 Class S standartında ayarlanabilir periyotlu güç kalitesi kaydı ve raporlaması
- IEC61000-4-30, IEC61000-4-15 ve IEC61000-4-7 standartlarında ölçüm
- 96 x 96 mm pano kapak montajına uygun
- Elektriksel büyüklüklerin ölçümü ve dalga şekli kayıtları (gerilim, akım, kırpışma, aktif ve reaktif güç, güç faktörü, faz açısı, frekans, harmonikler...)
- Ölçüm ekranlarını seçme imkanı
- 2 adet dijital çıkış
- IP40 ön panel koruması
- 2 GB dahili programlanabilir bellek
- Kesinti durumunda 2 ay dayanabilen dahili pil
- 400/690V'a kadar üç fazlı endüstriyel şebekelere doğrudan bağlanabilme (CATIII)
- Gerilim trafosu ile ölçüme uygun ayarlanabilir trafo çevrim oranı x/1A ve x/5A akım trafosu için ayarlanabilir trafo çevrim oranı ve akım yönü
- Ölçüm hassasiyeti akım / gerilim / güç / enerji :0.2% / 0.2 % / 0.5% / 0.5%
- IEC 62053-22 standartında 0,2S sınıfında güç ölçümü
- 40. harmoniğe kadar ölçüm
- Programlanabilir izleme ve sınır değerlerin kontrolü
- Entegre ethernet arabirimi: MODBUS TCP haberleşmeli
- Entegre web sunucusu

SENTRON PAC 5200
Raya Montajlı

Malzeme Cinsi	Vc	Sipariş No.	Birim Fiyatı TL	Min. Sipariş Adedi
---------------	----	-------------	-----------------	--------------------

SENTRON PAC3200T Enerji Analizörü

PAC3200T

PAC3200T çok işlevli ölçüm cihazı

110-250 V AC \pm %10	7KM3200-OCA01-1AA0	3.132,00	1
110-270 V DC \pm %10			

- DIN raya monte edilebilen, 90*108*64 mm ölçülerinde
- 50'nin üzerinde elektriksel büyüklüğün ölçümü (gerilim, akım, aktif-reaktif güç, güç faktörü, frekans, THD)
- 277/480 V'a kadar üç fazlı endüstriyel şebekelere doğrudan bağlanabilir (CATIII). Daha büyük gerilimlerin gerilim trafosuyla ölçümü, ayarlanabilir trafo çevirim oranı.
- x/1A ve x/5A akım trafosu için ayarlanabilir çevirim oranı.
- 1 adet dijital giriş ve 1 adet dijital çıkış
- Entegre Web sunucusu
- Entegre Ethernet arabirimi (10/100 Mbit/s): Modbus TCP haberleşmesi
- IEC 61557-12 standartlarında 0,5S sınıfında güç ölçümü

Malzeme Cinsi	Sipariş No	Birim Fiyatı TL	Min. Sipariş Adedi
---------------	------------	-----------------	--------------------

7KM PAC2200 Enerji Ölçer

PAC2200 LAN

LCD ekranlı

DIN raya monte edilebilen (6TE)

Ölçüm gerilim girişleri üzerinden cihaz gerilim beslemesi

277/480 V'a kadar üç fazlı endüstriyel şebekelere doğrudan bağlanabilir (CATIII), Daha büyük gerilimlerin gerilim trafosuyla ölçümü, ayarlanabilir trafo çevirim oranı.

65 A'e kadar direkt akım bağlama imkanı ve ayrıca akım trafosuyla (x/1A ve x/5A) ölçüm yapan modeller

Farklı haberleşme protokollerini destekleyen modeller (Modbus TCP, Modbus RTU veya M-Bus)

1 adet dijital giriş ve 1 adet dijital çıkış

IEC 61557-12 standartlarında 1S sınıfında güç ölçümü

Entegre Web sunucusu (sadece Modbus TCP haberleşmeli model)



PAC2200 RS485

3 fazlı, CT/5A, M-Bus haberleşmeli	7KM2200-2EA30-1CA1	1.843,00	1
3 fazlı, CT/5A, RS485 arabirimi ve Modbus-RTU haberleşmeli	7KM2200-2EA30-1DA1	1.918,00	1
3 fazlı, CT/5A, Ethernet arabirimi ve Modbus-TCP haberleşmeli	7KM2200-2EA30-1EA1	2.120,00	1



PAC2200 M-Bus

3 fazlı, 65 A, M-Bus haberleşmeli	7KM2200-2EA40-1CA1	1.991,00	1
3 fazlı, 65A, RS485 arabirimi ve Modbus-RTU haberleşmeli	7KM2200-2EA40-1DA1	2.076,00	1
3 fazlı, 65A, Ethernet arabirimi ve Modbus-TCP haberleşmeli	7KM2200-2EA40-1EA1	2.277,00	1

Malzeme Cinsi	Sipariş No	Birim Fiyatı TL	Min. Sipariş Adedi
---------------	------------	-----------------	--------------------

7KT PAC 1200 ÇOKLU KANALLI AKIM ÖLÇÜM SİSTEMİ



Siemens'in, küçük ve orta ölçekli şirketler için geliştirdiği düşük maliyetli çoklu kanallı akım ölçüm sistemi 96'ya kadar tüketicinin enerji tüketimini ölçebilen 7KT PAC1200 tipi modüler sistem, ölçülen verilerin bir web uygulaması kullanılarak grafiksel olarak görüntülenmesini sağlar. Veriler mevcut enerji takip sistemlerine Modbus haberleşme protokolüyle aktarılabilirken, çok sayıda enerji tüketicisinin bulunduğu veri merkezleri, ofis binaları, ticari mutfaklar ve imalathaneler gibi alanlarda kullanılmak için geliştirilen sistem, enerji dağıtım paneline kolayca kurulabilir.



7KT 1260



7KT 1242



7KT 1255



7KT 1222

Data Manager 3 faz V, I, P ve PF ölçümü (Akım: %0,5, Gerilim: %0,5 ve Güç: %1) Verilen enerjinin ölçümü 63 A kadar ölçüm için direkt bağlantı imkanı Opsiyonel olarak ilave akım trafosuyla daha geniş ölçüm aralığı Standart raya montaj (Genişliği 4TE) 96'ya kadar sensör (40A / 63A) bağlama imkanı Standart Modbus TCP haberleşmesi ve entegre web sunucusu	7KT1260	5.567,00	1
3'lü Sensör Bar	7KT1233	1.684,00	1
6'lı Sensör Bar	7KT1236	1.897,00	1
9'lu Sensör Bar	7KT1238	2.316,00	1
12'li Sensör Bar	7KT1242	2.734,00	1
Sensör 40 A (Genişliği 1 TE ve ölçüm hassasiyeti %1)	7KT1254	340,00	3
Sensör 63 A (Genişliği 1 TE ve ölçüm hassasiyeti %1)	7KT1255	340,00	3
1x18'li Paket içeriği 2 x 9'lu Sensör Bar 7KT 1238 1 x Data Manager 7KT 1260 18 x Sensör 40A, 7KT 1254	7KT1222	14.436,00	1
1 x 24'lü Paket içeriği 2 x 12'li Sensör Bar 7KT 1242 1 x Data Manager 7KT 1260 24 x Sensör 40A, 7KT 1254	7KT1223	17.132,00	1

7KT PAC 1600 ENERJİ ÖLÇER ve MULTİMETRE

LCD ekranlı
DIN raya monte edilebilen, 2TE(Monofaze), 4TE(Trifaze)
230/400 V'a kadar üç fazlı endüstriyel şebekelere doğrudan bağlanabilir (CATIII)
Daha büyük gerilimlerin gerilim trafosuyla ölçümü, ayarlanabilir trafo çevirim oranı
63 A(Monofaze) ve 80 A(Trifaze)'e kadar direkt akım bağlama imkanı ve ayrıca akım trafosuyla (x/1A ve x/5A)
ölçüm yapan modeller
Farklı haberleşme protokollerini destekleyen modeller (Modbus RTU veya M-Bus)
1 adet dijital giriş
IEC 62053-21/22 standartlarında 1S sınıfında aktif güç ölçümü



7KT 1661

1 fazlı, 63A, RS-485 ara birimi ve Modbus RTU haberleşmeli	7KT1651	864,00	1
1 fazlı, 63A, M-Bus haberleşmeli	7KT1653	864,00	1
3 fazlı, CT/5A, RS-485 ara birimi ve Modbus RTU haberleşmeli	7KT1661	1.327,00	1
3 fazlı, CT/5A, M-Bus haberleşmeli	7KT1663	1.315,00	1
3 fazlı, 80A, RS-485 ara birimi ve Modbus RTU haberleşmeli	7KT1665	1.540,00	1
3 fazlı, 80A, M-Bus haberleşmeli	7KT1667	1.460,00	1
1/3 fazlı, CT/5A, Modbus RTU haberleşmeli Multimetre	7KT1682	1.726,00	1

Malzeme Cinsi	Sipariş No.	Birim Fiyatı TL	Min. Sipariş Adedi
---------------	-------------	-----------------	--------------------

AKSESUARLAR

Raya Montaj Plakası

Raya Montaj Plakası

PAC 3xx0 ve 4200 için raya montaj aparatı

7KM9900-0YA00-0AA0

185,00

1



PAC PROFINET

Yeni SENTRON PAC PROFINET Haberleşme Modülü

PAC PROFINET

7KM9300-0AEO2-0AA0

3.279,00

1

- SENTRON PAC32x0 ve PAC4200 için Profinet haberleşme
- Switch ethernet profinet modülü 2xRJ45 socket



PAC PROFIBUS DP

SENTRON PAC PROFIBUS DP Haberleşme Modülü

PAC PROFIBUS DP

7KM9300-0AB01-0AA0

1.235,00

1

- SENTRON PAC32x0 ve PAC4200 için Profibus DP haberleşme modülü
- Profibus DPV1 üzerinden cyclic ve acyclic data transferi
- 9 kutuplu SUB-D soket
- 9.6 Kbit/s -12 Mbit/s arasındaki tüm hızları destekler



PAC RS485

SENTRON PAC RS485 Haberleşme Modülü

PAC RS485

7KM9300-0AM00-0AA0

931,00

1

- SENTRON PAC32x0 ve PAC4200 için RS485 haberleşme modülü
- Modbus RTU ve ya SEAbus protokollerini destekler
- 4.8/ 9.6 / 19.2 ve 38.4 kBd haberleşme hızlarını destekler



DIO MODÜLÜ

SENTRON PAC Ek DI/DO Modülü

DIO MODÜLÜ PAC 4I/2O

7KM9200-0AB00-0AA0

1.235,00

1

- PAC 3220 ve PAC 4200 için 10 giriş ve 6 çıkışa kadar çıkabilir



Analog Modül

SENTRON PAC Nötr Akım (In) ve Kaçak Akım (Idiff) Analog Modülü

PAC Analog Modül

7KM9200-0AD00-0AA0

1.402,00

1

- SENTRON PAC32x0 ve PAC4200 ile uyumlu analog modül
- IEC61557-12 standartlarına uygun Nötr akım ölçümü
- x/1A veya x/5A akım trafosuyla kullanım
- 2 adet analog giriş (0/4-20mA): Sıcaklık, Basınç vb. ölçümü
- Analog girişlerden birisi ile Tip A veya Tip B akım trafosunun üzerinden kaçak akım ölçümü

Malzeme Cinsi	Sipariş No.	Birim Fiyatı TL	Min. Sipariş Adedi
---------------	-------------	-----------------	--------------------



SENTRON POWER MANAGER

SENTRON Powermanager Enerji İzleme Yazılımı

Veri alma, kontrol etme, değerlendirme, görselleştirme ve arşivleme için kullanılır. Sentron PAC 5200/5100, PAC 4200, PAC 3200, PAC 3100 ölçüm cihazları, Sentron 3VA/WL/VL güç şalterleri ve diğer modbus üzerinden haberleşebilen bütün cihazlar ile kullanılabilir

Ürün Lisansları

Başlangıç Paketi	10 cihaz	3ZS2711-0CC30-0YA0	**
Standard	50 cihaz	3ZS2712-0CC30-0YD0*	**
Advanced	100 cihaz	3ZS2713-0CC30-0YD0*	**
Maximum	200 cihaz	3ZS2714-0CC30-0YD0*	**
Opsiyon Paketi	5 Client	3ZS2710-3CC00-0YD0*	**
Expert Paket	-	3ZS2710-2CC20-0YH0*	**

SENTRON Powermanager Enerji İzleme Yazılımı V4.0

Daha gelişmiş grafik arayüzü, güçlendirilmiş altyapısı, ilave güvenlik özellikleri ve kullanım kolaylıkları ile veri alma, kontrol etme, değerlendirme, görselleştirme ve arşivleme için kullanılır. Sentron PAC1500, Sentron 3VL, P85x haricinde Sentron PAC 5200/5100, PAC 4200, PAC 3220, PAC 3200.. ölçüm cihazları, Sentron 3VA/WL güç şalterleri ve diğer modbus üzerinden haberleşebilen bütün cihazlar ile kullanılabilir.



SENTRON POWER MANAGER V4.0

Ürün Lisansları

Başlangıç Paketi	10 cihaz	7KN2710-2CE40-0YCO*	**
Standard	50 cihaz	7KN2711-2CE40-0YCO*	**
Advanced	100 cihaz	7KN2711-3CE40-0YCO*	**
Maximum	200 cihaz	7KN2711-4CE40-0YCO*	**
Opsiyon Paketi	2 Client	7KN2712-1CE40-0YCO*	**
Opsiyon Paketi	5 Client	7KN2712-2CE40-0YCO*	**
Grafik Editörü		7KN2712-0CE40-0YCO*	**
Yükseltme Paketi	v3.x → v4.x	7KN2713-2CE40-0YCO*	**

(*) Her proje için başlangıç paketi alınması gerekmektedir.

(**) Sentron Power Manager lisanslama ve projelendirme fiyatları için lütfen satış birimlerimizle irtibata geçiniz.

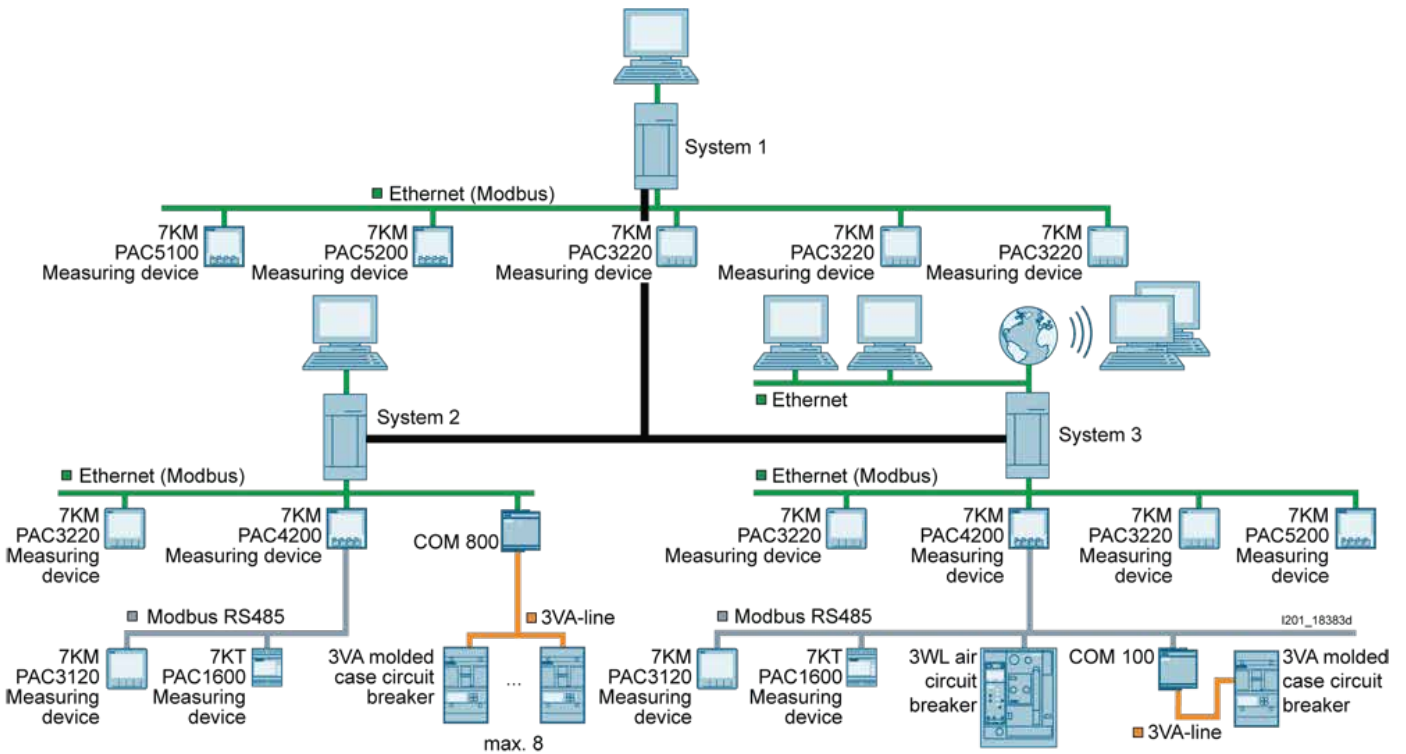

3LD2 SENTRON SERİSİ ANA ŞALTER / ACİL STOP ŞALTERLERİ



3LD2..-



3LD2 203-OTK51



3LD2 704-OTK53

Önden Tespitli

- Sarı-Kırmızı / Siyah
- 0 pozisyonunda 3 asma kilit ile kilitlenebilmir
- Klemens koruma kapaklı
- Koruma sınıfı önden IP65
- Ana şalter DINEN 60204-1
- Ana/acil stop IEC 947-3
- Makine direktifleri EN60204-1 uygundur.

Malzeme Cinsi	Ana Kontaklar	Iu A	P/ AC-23A (kW)	Sipariş No	Birim Fiyatı TL	Min. Sipariş Adedi
	3	16	7.5	3LD2003-OTK5 <input type="checkbox"/>	173,00	1
		25	9.5	3LD2103-OTK5 <input type="checkbox"/>	191,00	1
		32	11.5	3LD2203-OTK5 <input type="checkbox"/>	253,00	1
		63	22	3LD2504-OTK5 <input type="checkbox"/>	384,00	1
		100	37	3LD2704-OTK5 <input type="checkbox"/>	650,00	1
		125	45	3LD2804-OTK5 <input type="checkbox"/>	800,00	1
		160	75	3LD2305-OTK1 <input type="checkbox"/>	2.269,00	1
		250	132	3LD2405-OTK1 <input type="checkbox"/>	2.760,00	1
	3+N	16	7.5	3LD2003-1TL5 <input type="checkbox"/>	225,00	1

Tahrik kolu rengi

siyah
sarı/kırmızı (acil-stop)

1
3

25/32/63/100/125 A 3+N için satış birimlerimize danışınız.

Dipten Tespitli, Kilitlemeli, Kapı Bağlantılı

- Özellikler önden tespitli cihazlardaki gibidir.

Malzeme Cinsi	Ana Kontaklar	Iu A	P/ AC-23A (kW)	Sipariş No	Birim Fiyatı TL	Min. Sipariş Adedi
	3	16	7.5	3LD2013-OTK5 <input type="checkbox"/>	278,00	1
		25	9.5	3LD2113-OTK5 <input type="checkbox"/>	296,00	1
		32	11.5	3LD2213-OTK5 <input type="checkbox"/>	379,00	1
		63	22	3LD2514-OTK5 <input type="checkbox"/>	514,00	1
		100	37	3LD2714-OTK5 <input type="checkbox"/>	780,00	1
		125	45	3LD2814-OTK5 <input type="checkbox"/>	876,00	1
		160	75	3LD2318-OTK1 <input type="checkbox"/>	2.326,00	1
		250	132	3LD2418-OTK1 <input type="checkbox"/>	3.035,00	1
	3+N	16	7.5	3LD2013-1TL5 <input type="checkbox"/>	319,00	1

Tahrik kolu rengi

siyah
sarı/kırmızı (acil-stop)

1
3

25/32/63/100/125 A 3+N için satış birimlerimize danışınız.



3LD2 213-OTK53

Kutulu Tipler

- N ve PE Klemensi
- PG - Rekor girişli
- 0 pozisyonunda 3 kilit ile kilitleme
- IP 65 Koruma

Malzeme Cinsi	Ana Kontaklar	Iu A	P/ AC-23A (kW)	Sipariş No	Birim Fiyatı TL	Min. Sipariş Adedi
	3	25	9.5	3LD2164-OTB5 <input type="checkbox"/>	308,00	10
		32	11.5	3LD2264-OTB5 <input type="checkbox"/>	357,00	10
		63	22	3LD2565-OTB5 <input type="checkbox"/>	587,00	10
		100	37	3LD2766-OTB5 <input type="checkbox"/>	1.327,00	10
		125	45	3LD2866-OTB5 <input type="checkbox"/>	2.393,00	10

Tahrik kolu rengi

siyah
sarı/kırmızı (acil-stop)

1
3



3LD2 164-OTB53

3LD2 SENTRON SERİSİ ANA ŞALTER / ACİL STOP ŞALTERLERİ AKSESUARLARI

Malzeme Cinsi	Şalter Tipi	Sipariş No	Birim Fiyatı TL	Min. Sipariş Adedi
---------------	-------------	------------	-----------------	--------------------

Önden Tespitli Şalter Aksesuarları
Yardımcı Kontaktlar : (Geç kapar, erken açar/sağ-sol montaj)

1NO+1NC	3LD20/21/22/23/24/25/27/28	3LD9200-5B	106,00	1
---------	----------------------------	------------	--------	---

Nötr veya PE Modülü : (Geçiş klemensi)

3LD20	3LD9200-2B	78,00	1
-------	------------	-------	---

Nötr Modülü : (Erken kapar, geç açar/sağ-sol montaj)

3LD21/22	3LD9220-0B	88,00	1
3LD23/24	3LD9240-0B	532,00	1
3LD25	3LD9250-0BA	129,00	1
3LD27/28	3LD9280-0B	239,00	1



3LD9200-5B



3LD9200-2B 3LD9220-0B



3LD9200-5C



3LD9200-2C 3LD9220-0C

Dipten Tespitli Kilitlemeli Kapı Bağlantılı Şalter Aksesuarları
Yardımcı Kontaktlar : (Geç kapar, erken açar/sağ-sol montaj)

1NO+1NC	3LD20/21/22/23/24/25/27/28	3LD9200-5C	106,00	1
---------	----------------------------	------------	--------	---

Nötr veya PE Modülü : (Geçiş klemensi)

3LD20	3LD9200-2C	83,00	1
-------	------------	-------	---

Nötr Modülü : (Erken kapar, geç açar/sağ-sol montaj)

3LD21/22	3LD9220-0C	88,00	1
3LD23/24	3LD9240-0C	531,00	1
3LD25	3LD9250-0CA	155,00	1
3LD27/28	3LD9280-0C	239,00	1

Önden/Dipten Tespitli, Kilitlemeli, Kapı Bağlantılı Şalter Aksesuarları

- Etiket (ing/alm)

Main switch/ Hauptschalter	3LD9286-1A	22,00	10
-------------------------------	------------	-------	----

- Boş Etiket

	3LD9286-4A	22,00	10
--	------------	-------	----

- Siyah Tahrik Mandalı

3LD20/21/22	3LD9224-1B	91,00	1
-------------	------------	-------	---

- Siyah Tahrik Mandalı

3LD23/24	3LD9243-1B	457,00	1
----------	------------	--------	---

- Siyah Tahrik Mandalı

3LD25/27/28	3LD9284-1B	128,00	1
-------------	------------	--------	---

- Uzatma mili (600mm)

3LD20/21/22/25/27/28	3LD9205-2C	113,00	5
----------------------	------------	--------	---

- Uzatma mili (600mm)

3LD23/24	3LD9245-2C	188,00	5
----------	------------	--------	---



3LD9224-1B

3LD9243-1B



3LD9205-2C

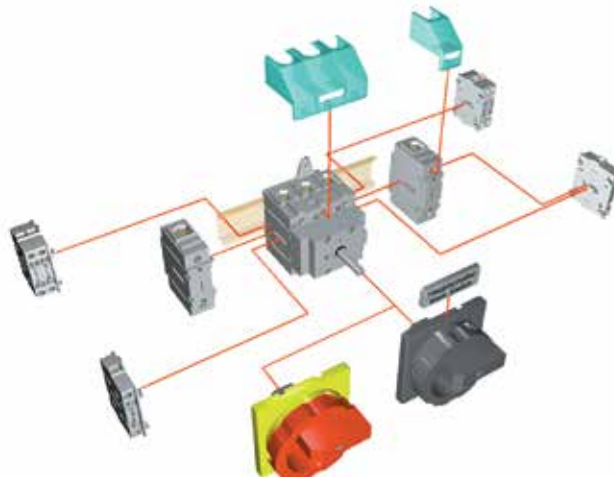

3LD3 SENTRON SERİSİ ANA ŞALTER / ACİL STOP ŞALTERLERİ 16 A'den 63 A'e kadar

YENİ

Malzeme Cinsi	Ana Kontaklar	Iu A	P/ AC-23A (kW)	Sipariş No	Birim Fiyatı TL	Min. Sipariş Adedi
---------------	---------------	------	----------------	------------	-----------------	--------------------



3LD3054-0TK51



3LD3054-0TK53

Önden Tespitli

- Sarı-Kırmızı / Siyah
- Klemens koruma kapaklı
- Koruma sınıfı önden IP65
- Ön panel 66 x 66 mm
- 22.5 mm ile montaj kolaylığı

3	16	7.5	3LD3054-0TK5	<input type="checkbox"/>	139,00	1
	25	9.0	3LD3154-0TK5	<input type="checkbox"/>	158,00	1
	32	11.5	3LD3254-0TK5	<input type="checkbox"/>	184,00	1
	40	15	3LD3354-0TK5	<input type="checkbox"/>	282,00	1
	63	22	3LD3454-0TK5	<input type="checkbox"/>	316,00	1
3+N	16	7.5	3LD3054-0TL5	<input type="checkbox"/>	184,00	

Tahrik kolu rengi

- siyah
- sarı/kırmızı (acil-stop)

1

3

25/32/63 A 3+N için satış birimlerimize danışınız.



3LD3048-0TK53

Dipten Tespitli, Kilitlemeli, Kapı Bağlantılı

- Sarı-Kırmızı / Siyah
- Klemens koruma kapaklı
- Koruma sınıfı önden IP65
- Ön panel 66 x 66 mm
- 22.5 mm ile montaj kolaylığı

3	16	7.5	3LD3048-0TK5	<input type="checkbox"/>	236,00	1
	25	9.0	3LD3148-0TK5	<input type="checkbox"/>	261,00	1
	32	11.5	3LD3248-0TK5	<input type="checkbox"/>	284,00	1
	40	15	3LD3348-0TK5	<input type="checkbox"/>	347,00	1
	63	22	3LD3448-0TK5	<input type="checkbox"/>	401,00	1
3+N	16	7.5	3LD3048-0TL5	<input type="checkbox"/>	239,00	1

Tahrik kolu rengi

- siyah
- sarı/kırmızı (acil-stop)

1

3

25/32/63 A 3+N için satış birimlerimize danışınız.



3LD3030-0TK13

Panoya / Raya Monte Edilebilir

- Sarı-Kırmızı / Siyah
- Vidalı montaj kolaylığı
- Koruma sınıfı önden IP40
- Klemens koruma kapaklı

3	16	7.5	3LD3030-0TK1	<input type="checkbox"/>	123,00	1
	25	9.0	3LD3130-0TK1	<input type="checkbox"/>	135,00	1
	32	11.5	3LD3230-0TK1	<input type="checkbox"/>	166,00	1
	40	15	3LD3330-0TK1	<input type="checkbox"/>	207,00	1
	63	22	3LD3430-0TK1	<input type="checkbox"/>	255,00	1
3+N	16	7.5	3LD3030-0TL1	<input type="checkbox"/>	159,00	1

Tahrik kolu rengi

- siyah
- sarı/kırmızı (acil-stop)

1

3

25/32/63 A 3+N için satış birimlerimize danışınız.

3LD3 SENTRON SERİSİ ANA ŞALTER / ACİL STOP ŞALTER AKSESUARLARI
YENİ

 3LD9340-2B
 3LD9340-2C

 3LD9340-3B
 3LD9340-3C

 3LD9340-6B
 3LD9340-6C

- Nötr Modülü, Geçiş Klemensi
- PE Modülü, Geçiş Klemensi
- Yardımcı Kontak, 1NO + 1NC

Sipariş No	Birim Fiyatı TL	Min. Sipariş Adedi
3LD9340-2 <input type="checkbox"/>	50,00	1
3LD9340-3 <input type="checkbox"/>	50,00	1
3LD9340-6 <input type="checkbox"/>	66,00	1

Bağlantı Yönü

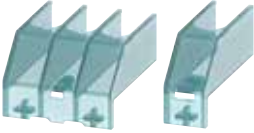
 Sol
 Sağ

3LD9341-0A 3LD9341-2A

Terminal Koruma Kapakları

- 3 Kutuplu 3LD3 için
- 4. Kutup Elemanı için

Sipariş No	Birim Fiyatı TL	Min. Sipariş Adedi
3LD9341-0A	22,00	4
3LD9341-2A	6,00	4



3LD9344-3C

Dipten / Önden Tespitli Mandal Aksesuarları

- Siyah, 22.5 mm (3LD3.40 ve 3LD3.48 için)
- Sarı-Kırmızı, 22.5 mm (3LD3.40 ve 3LD3.48 için)
- Siyah, 22.5 mm (3LD3.50 için)
- Sarı-Kırmızı, 22.5 mm (3LD3.50 için)

Sipariş No	Birim Fiyatı TL	Min. Sipariş Adedi
3LD9344-2C	37,00	1
3LD9344-3C	37,00	1
3LD9344-4C	37,00	1
3LD9344-5C	37,00	1



3LD9344-3CA

- Sarı-Kırmızı, 66x66 mm (Mil ve Bağlantı Aparatı dahil)
- Siyah, 66x66 mm (Mil ve Bağlantı Aparatı dahil)

Sipariş No	Birim Fiyatı TL	Min. Sipariş Adedi
3LD9344-3CA	84,00	1
3LD9344-2CA	84,00	1

Malzeme Cinsi	Sürekli Akım Ith (A)	Sipariş No	Birim Fiyatı TL	Min. Sipariş Adedi
---------------	----------------------	------------	-----------------	--------------------

3 LFO.22 Serisi Paket Şalterler

0-1 açma kapama



3LF0122-4AA00

Monofaze	1 x (0-1)	20	3LF0122-4AA00	80,00	1
		32	3LF0222-4AA00	114,00	1
İki fazlı	2 x (0-1)	20	3LF0122-4AB00	87,00	1
		32	3LF0222-4AB00	133,00	1
Trifaze	3 x (0-1)	20	3LF0122-4AC00	106,00	1
		32	3LF0222-4AC00	162,00	1
		40	3LF0322-5AC00	175,00	1
		63	3LF0422-5AC00	201,00	1
		115	3LF0522-5AC00	414,00	1
Dört fazlı	4 x (0-1)	20	3LF0122-4AD00	117,00	1

Not : 160 A'lık paket şalterleri için satış birimlerimize danışınız.

Kutup değiştiriciler (0-pozisyonlu)



3LF0122-4BB00

Monofaze	1 x (1-0-2)	20	3LF0122-4BB00	87,00	1
		32	3LF0222-4BB00	136,00	1
İki fazlı	2 x (1-0-2)	20	3LF0122-4BD00	120,00	1
		32	3LF0222-4BD00	187,00	1
Trifaze	3 x (1-0-2)	20	3LF0122-4BF00	149,00	1
		32	3LF0222-4BF00	255,00	1
		40	3LF0322-4BF00	261,00	1
		63	3LF0422-4BF00	326,00	1
		115	3LF0522-4BF00	706,00	1
Dört fazlı	4 x (1-0-2)	20	3LF0122-4BH00	193,00	1

Not : 160 A'lık paket şalterleri için satış birimlerimize danışınız.

Ölçü komutatörleri



3LF0122-2PF00

Voltmetre Komutatörü (0-LL)	20	3LF0122-2PD00	123,00	1
4 Pozisyonlu Voltmetre Komutatörü (0-LN)	20	3LF0122-2PC00	128,00	1
7 Pozisyonlu Voltmetre Komutatörü (LL-0-LN)	20	3LF0122-2PF00	139,00	1
6 Pozisyonlu Voltmetre Komutatörü, sıfırsız (LL-LN)	20	3LF0122-2PF10	186,00	1
4 Pozisyonlu Ampermetre Komutatörü (0-1-2-3)	20	3LF0122-5RF00	159,00	1

Motor özel şalterleri

Trifaze Enversör Şalt. Sağ-Sol	(1-0-2)	20	3LF0122-4SE00	149,00	1
		32	3LF0222-4SE00	231,00	1
Çift Devir (D-YY) Şalteri	(0-1-2)	20	3LF0122-4TH00	187,00	1
Yıldız Üçgen Şalteri	(0-Y-Δ)	32	3LF0222-4UH00	317,00	1
		40	3LF0322-4UH00	343,00	1
		63	3LF0422-4UH00	395,00	1
		115	3LF0522-4UH00	1.232,00	1

Not : 160 A'lık paket şalterleri için satış birimlerimize danışınız.

Malzeme Cinsi	Sürekli Akım Ith (A)	Sipariş No	Birim Fiyatı TL	Min. Sipariş Adedi
---------------	----------------------	------------	-----------------	--------------------



3LF0122-4EB00

Isıtcı ve Aydınlatma Grup Şalterler

Monofaze, 2 Grup (0-1-2)	20	3LF0 122-4EB00	97,00	1
Monofaze, 3 Grup (0-1-2-3)	32	3LF0 222-3EC00	141,00	1

Yaylı Şalterler

Kontaktör Start-Stop Şalt (Start → ← Stop)	20	3LF0 122-6HB00	97,00	1
Monofaze, Kutup değiştirici (1→0←2)	20	3LF0 122-6HB10	113,00	1



3LF0122-4DB00

Kademeli Paket Şalterler

Monofaze / Sıfırlı

2 Kademeli, (0-2)	20	3LF0 122-4DB00	97,00	1
	32	3LF0 222-4DB00	130,00	1
3 Kademeli, (0-3)	20	3LF0 122-4DC00	112,00	1
	32	3LF0 222-4DC00	187,00	1
4 Kademeli, (0-4)	20	3LF0 122-2DD00	123,00	1
	32	3LF0 222-2DD00	202,00	1



3LF0122-4JC00

Kademeli Paket Şalterler

Monofaze / Sıfırsız

3 Kademeli, (1-3)	20	3LF0 122-4JC00	119,00	1
	32	3LF0 222-4JC00	181,00	1
4 Kademeli, (1-4)	20	3LF0 122-4JD00	123,00	1
	32	3LF0 222-4JD00	184,00	1

* Diğer kademeli paket şalterler ve özel tipler için satış birimlerimizle temasa geçiniz.



3LF0922-4KE03

Paket Şalter Kutuları

82x82x65 mm	3LF0922-4KE01	76,00	1
100x100x75 mm	3LF0922-4KE02	100,00	1
105x160x110 mm	3LF0922-4KE03	140,00	1

IP 65, Halojen içermeyen malzeme
UL94HB yanmazlık, -40 °C / +60 °C, RoHS uyumlu

Malzeme Cinsi	Sipariş No	Birim Fiyatı TL	Min. Sipariş Adedi
---------------	------------	-----------------	--------------------

SIRIUS ACT BUTONLAR, 22mm, PLASTİK, IP69K

YENİ



3SU1100-0AB30-1BA0



3SU1102-0AB40-1BA0



3SU1106-0AB20-1CA0



3SU1000-3BB42-0AK0



3SU1100-1HA20-1CH0



3SU1001-1HB20-0AA0



3SU1000-1HF20-0AA0

Komple Yay Dönüslü Butonlar

Siyah	1NO	3SU1100-0AB10-1BA0	71,00	1
Siyah	1NC	3SU1100-0AB10-1CA0	71,00	1
Kırmızı	1NC	3SU1100-0AB20-1CA0	71,00	1
Sarı	1NO	3SU1100-0AB30-1BA0	71,00	1
Yeşil	1NO	3SU1100-0AB40-1BA0	71,00	1
Yeşil	NO+NC	3SU1100-0AB40-1FA0	90,00	1
Mavi	1NO	3SU1100-0AB50-1BA0	71,00	1
Beyaz	1NO	3SU1100-0AB60-1BA0	71,00	1
Renksiz	1NO	3SU1100-0AB70-1BA0	71,00	1

Komple Işıklı Yay Dönüslü LED'li Butonlar

Kırmızı	24 AC/DC 1NC	3SU1102-0AB20-1CA0	134,00	1
Sarı	24 AC/DC 1NO	3SU1102-0AB30-1BA0	134,00	1
Yeşil	24 AC/DC 1NO	3SU1102-0AB40-1BA0	134,00	1
Mavi	24 AC/DC 1NO	3SU1102-0AB50-1BA0	134,00	1
Beyaz	24 AC/DC 1NO	3SU1102-0AB60-1BA0	134,00	1
Renksiz	24 AC/DC 1NO	3SU1102-0AB70-1BA0	134,00	1
Kırmızı	230 AC 1NC	3SU1106-0AB20-1CA0	171,00	1
Sarı	230 AC 1NO	3SU1106-0AB30-1BA0	171,00	1
Yeşil	230 AC 1NO	3SU1106-0AB40-1BA0	171,00	1
Mavi	230 AC 1NO	3SU1106-0AB50-1BA0	171,00	1
Beyaz	230 AC 1NO	3SU1106-0AB60-1BA0	171,00	1
Renksiz	230 AC 1NO	3SU1106-0AB70-1BA0	171,00	1

İkiz Butonlar*

Kırmızı - yeşil çıkık kafalı	3SU1000-3BB42-0AA0	73,00	1
0-1 yazılı kırmızı - yeşil çıkık kafalı	3SU1000-3BB42-0AK0	81,00	1
Yukarı - aşağı ok simgeli kırmızı - yeşil**	3SU1001-3AB42-0AN0	81,00	1
0-1 yazılı kırmızı-yeşil	3SU1000-3AB42-0AK0	76,00	1

*Tutucu, kontak ve LED modülü içermez ayrıca sipariş edilmelidir.

** Işıklandırılabilir.

Komple Acil Stop Mantar Butonlar Ø 40mm

Çek-Kur 1NC "NOT-HALT" plakalı	3SU1100-1HA20-1CH0	168,00	1
Çevir-Kur 1NC sarı plakalı	3SU1100-1HB20-1CF0	173,00	1
Çevir-Kur 1NC "EMERGENCY STOP" plakalı	3SU1100-1HB20-1CG0	173,00	1
Çek-Kur 1NC	3SU1100-1BA20-1CA0	168,00	1

Acil Stop Mantar Butonlar*

Çevir-kur Ø40 mm	3SU1000-1HB20-0AA0	127,00	1
Çevir-kur Ø60 mm	3SU1000-1JB20-0AA0	141,00	1
Çevir-kur, ışıklı Ø30 mm	3SU1001-1GB20-0AA0	132,00	1
Çevir-kur, ışıklı Ø40 mm	3SU1001-1HB20-0AA0	141,00	1
Çevir-kur, ışıklı Ø60 mm	3SU1001-1JB20-0AA0	158,00	1
Kilitli Ø40 mm	3SU1000-1HF20-0AA0	259,00	1

*Tutucu, kontak ve LED modülü içermez ayrıca sipariş edilmelidir.

Not: Tutucu, kontak ve LED modülleri aksesuarlar sayfasından (Sayfa:122) seçilebilir.

Malzeme Cinsi	Sipariş No	Birim Fiyatı TL	Min. Sipariş Adedi
---------------	------------	-----------------	--------------------

SIRIUS ACT MANDAL BUTONLAR ve SİNYAL LAMBALARI, 22mm, PLASTİK, IP69K

YENİ



3SU1100-2BF60-1BA0

Komple Mandal Butonlar

0-1 pozisyonlu ışıklandırılabilir kalıcı mandal buton 1NO
0-1 pozisyonlu ışıklandırılabilir kalıcı mandal buton 1NO/1NC
1-0-2 pozisyonlu ışıklandırılabilir yay dönüşlü mandal buton 1NO, 1NO
1-0-2 pozisyonlu ışıklandırılabilir kalıcı mandal buton 1NO, 1NO

3SU1100-2BF60-1BA0	102,00	1
3SU1100-2BF60-1MA0	126,00	1
3SU1100-2BM60-1NA0	125,00	1
3SU1100-2BL60-1NA0	125,00	1



3SU1100-4BF11-1BA0

Komple Kilitli Mandal Butonlar*

RONIS 0-1 pozisyonlu kilitli mandal buton 1NO
RONIS 1-0-2 pozisyonlu kilitli mandal buton 1NO, 1NO

3SU1100-4BF11-1BA0	205,00	1
3SU1100-4BL11-1NA0	255,00	1

*Tüm pozisyonlarda anahtar çıkartılabilir.



3SU1000-4WS10-0AA0

Elektronik Mod Seçim Anahtarı

4 pozisyonlu elektronik mod seçim anahtarı

3SU1000-4WS10-0AA0	357,00	1
--------------------	--------	---



3SU1900-0FW30-0AA0

Elektronik Mod Seçim Anahtarı Aksesuarları

Mod 1 yeşil anahtar
Mod 2 sarı anahtar
Mod 3 kırmızı anahtar
Mod 4 mavi anahtar
Elektronik mod seçim anahtarı için elektronik modül

3SU1900-0FV40-0AA0	62,00	1
3SU1900-0FW30-0AA0	62,00	1
3SU1900-0FX20-0AA0	62,00	1
3SU1900-0FY50-0AA0	62,00	1
3SU1400-1GC10-1AA0	1.060,00	1



3SU1400-1GC10-1AA0

Komple LED'li Sinyal Lambaları



3SU1102-0AA30-1AA0

Kırmızı 24 AC/DC
Sarı 24 AC/DC
Yeşil 24 AC/DC
Mavi 24 AC/DC
Beyaz 24 AC/DC
Renksiz 24 AC/DC

3SU1102-6AA20-1AA0	86,00	1
3SU1102-6AA30-1AA0	86,00	1
3SU1102-6AA40-1AA0	86,00	1
3SU1102-6AA50-1AA0	86,00	1
3SU1102-6AA60-1AA0	86,00	1
3SU1102-6AA70-1AA0	86,00	1



3SU1106-0AA50-1AA0

Kehribar 230 AC
Kırmızı 230 AC
Sarı 230 AC
Yeşil 230 AC
Mavi 230 AC
Beyaz 230 AC
Renksiz 230 AC

3SU1106-6AA00-1AA0	121,00	1
3SU1106-6AA20-1AA0	121,00	1
3SU1106-6AA30-1AA0	121,00	1
3SU1106-6AA40-1AA0	121,00	1
3SU1106-6AA50-1AA0	121,00	1
3SU1106-6AA60-1AA0	121,00	1
3SU1106-6AA70-1AA0	121,00	1

Not: Tutucu, kontak ve LED modülleri aksesuarlar sayfasından (Sayfa:122) seçilebilir.

Malzeme Cinsi	Sipariş No	Birim Fiyatı TL	Min. Sipariş Adedi
---------------	------------	-----------------	--------------------

SIRIUS ACT BUTONLAR, 22 mm, PARLAK METAL, IP69K

YENİ

Komple Yay Dönüştü Butonlar



3SU1150-0AB10-1CA0

Siyah	1NO	3SU1150-0AB10-1BA0	80,00	1
Siyah	1NC	3SU1150-0AB10-1CA0	80,00	1
Kırmızı	1NC	3SU1150-0AB20-1CA0	80,00	1
Sarı	1NO	3SU1150-0AB30-1BA0	80,00	1
Yeşil	1NO	3SU1150-0AB40-1BA0	80,00	1
Yeşil	NO+NC	3SU1150-0AB40-1FA0	99,00	1
Mavi	1NO	3SU1150-0AB50-1BA0	80,00	1
Beyaz	1NO	3SU1150-0AB60-1BA0	80,00	1
Renksiz	1NO	3SU1150-0AB70-1BA0	80,00	1



3SU1152-0AB40-1BA0

Komple Işıklı Yay Dönüştü LED'li Butonlar

Kehribar	24 AC/DC 1NO	3SU1152-0AB00-1BA0	137,00	1
Kırmızı	24 AC/DC 1NC	3SU1152-0AB20-1CA0	137,00	1
Sarı	24 AC/DC 1NO	3SU1152-0AB30-1BA0	137,00	1
Yeşil	24 AC/DC 1NO	3SU1152-0AB40-1BA0	137,00	1
Mavi	24 AC/DC 1NO	3SU1152-0AB50-1BA0	137,00	1
Beyaz	24 AC/DC 1NO	3SU1152-0AB60-1BA0	137,00	1
Renksiz	24 AC/DC 1NO	3SU1152-0AB70-1BA0	137,00	1



3SU1156-0AB50-1BA0

Kehribar	230 AC 1NO	3SU1156-0AB00-1BA0	171,00	1
Kırmızı	230 AC 1NC	3SU1156-0AB20-1CA0	171,00	1
Sarı	230 AC 1NO	3SU1156-0AB30-1BA0	171,00	1
Yeşil	230 AC 1NO	3SU1156-0AB40-1BA0	171,00	1
Mavi	230 AC 1NO	3SU1156-0AB50-1BA0	171,00	1
Beyaz	230 AC 1NO	3SU1156-0AB60-1BA0	171,00	1
Renksiz	230 AC 1NO	3SU1156-0AB70-1BA0	171,00	1



3SU1050-3BB42-0AA0

İkiz Butonlar*

Kırmızı - yeşil çıkık kafalı	3SU1050-3BB42-0AA0	91,00	1
0-1 yazılı kırmızı - yeşil çıkık kafalı	3SU1050-3BB42-0AKO	97,00	1
Yukarı - aşağı ok simgeli kırmızı - yeşil**	3SU1051-3AB42-0AN0	109,00	1
0-1 yazılı kırmızı-yeşil	3SU1050-3AB42-0AKO	93,00	1

*Tutucu, kontak ve LED modülü içermez ayrıca sipariş edilmelidir.

** Işıklandırılabilir.



3SU1150-1HA20-1CH0

Acil Stop Mantar Butonlar Ø 40mm

Çek-Kur 1NC "NOT-HALT" plakalı	3SU1150-1HA20-1CH0	179,00	1
Çevir-Kur 1NC "NOT-HALT" plakalı	3SU1150-1HB20-1CH0	179,00	1
Çevir-Kur 1NC "EMERGENCY STOP" plakalı	3SU1150-1HB20-1CG0	179,00	1
Çek-Kur 1NC	3SU1150-1BA20-1CA0	173,00	1



3SU1050-1HF20-0AA0

Acil Stop Mantar Butonlar*

Çevir-Kur Ø 40 mm	3SU1050-1HB20-0AA0	134,00	1
Çevir-Kur Ø 60 mm	3SU1050-1JB20-0AA0	153,00	1
Çevir-Kur, Işıklı Ø 30 mm	3SU1051-1GB20-0AA0	157,00	1
Çevir-Kur, Işıklı Ø 40 mm	3SU1051-1HB20-0AA0	157,00	1
Çevir-Kur, Işıklı Ø 60 mm	3SU1051-1JB20-0AA0	174,00	1
Kilitli Ø 40 mm	3SU1050-1HF20-0AA0	274,00	1

*Tutucu, kontak ve LED modülü içermez ayrıca sipariş edilmelidir.



3SU1051-1HB20-0AA0

Not: Tutucu, kontak ve LED modülleri aksesuarlar sayfasından (Sayfa:122) seçilebilir.

Malzeme Cinsi	Sipariş No	Birim Fiyatı TL	Min. Sipariş Adedi
---------------	------------	-----------------	--------------------

SIRIUS ACT MANDAL BUTONLAR ve SİNYAL LAMBALARI, 22mm, PARLAK METAL, IP69K

YENİ



3SU1150-2BF60-1BA0

Komple Mandal Butonlar

0-1 pozisyonlu ışıklandırılabilir kalıcı mandal buton 1NO	3SU1150-2BF60-1BA0	120,00	1
0-1 pozisyonlu ışıklandırılabilir kalıcı mandal buton 1NO/1NC	3SU1150-2BF60-1MA0	136,00	1
1-0-2 pozisyonlu ışıklandırılabilir yay dönüşlü mandal buton 1NO, 1NO	3SU1150-2BM60-1NA0	164,00	1
1-0-2 pozisyonlu ışıklandırılabilir kalıcı mandal buton 1NO, 1NO	3SU1150-2BL60-1NA0	164,00	1



3SU1150-4BF11-1BA0

Komple Kilitli Mandal Butonlar*

RONIS 0-1 pozisyonlu kilitli mandal buton 1NO	3SU1150-4BF11-1BA0	227,00	1
---	--------------------	--------	---

*Tüm pozisyonlarda anahtar çıkartılabilir.

Kilitli Mandal Butonlar

RONIS 0-1 pozisyonlu kilitli yay dönüşlü mandal buton kafası	3SU1050-4BC01-0AA0	172,00	1
RONIS 1-0-2 pozisyonlu kilitli yay dönüşlü mandal buton kafası	3SU1050-4BM01-0AA0	192,00	1



3SU1030-4WS10-0AA0

Elektronik Mod Seçim Anahtar

4 pozisyonlu elektronik mod seçim anahtarı	3SU1030-4WS10-0AA0	370,00	1
--	--------------------	--------	---



3SU1900-0FW30-0AA0

Elektronik Mod Seçim Anahtarı Aksesuarları

Mod 1 yeşil anahtar	3SU1900-0FV40-0AA0	62,00	1
Mod 2 sarı anahtar	3SU1900-0FW30-0AA0	62,00	1
Mod 3 kırmızı anahtar	3SU1900-0FX20-0AA0	62,00	1
Mod 4 mavi anahtar	3SU1900-0FY50-0AA0	62,00	1
Elektronik mod seçim anahtarı için elektronik modül	3SU1400-1GC10-1AA0	1.060,00	1



3SU1400-1GC10-1AA0

Komple Sinyal LED'li Lambaları

Kehribar 24 AC/DC	3SU1152-6AA00-1AA0	91,00	1
Kırmızı 24 AC/DC	3SU1152-6AA20-1AA0	91,00	1
Sarı 24 AC/DC	3SU1152-6AA30-1AA0	91,00	1
Yeşil 24 AC/DC	3SU1152-6AA40-1AA0	91,00	1
Mavi 24 AC/DC	3SU1152-6AA50-1AA0	91,00	1
Beyaz 24 AC/DC	3SU1152-6AA60-1AA0	91,00	1
Renksiz 24 AC/DC	3SU1152-6AA70-1AA0	91,00	1



3SU1102-0AA30-1AA0



3SU1156-6AA60-1AA0

Kırmızı 230 AC	3SU1156-6AA20-1AA0	123,00	1
Sarı 230 AC	3SU1156-6AA30-1AA0	123,00	1
Yeşil 230 AC	3SU1156-6AA40-1AA0	123,00	1
Mavi 230 AC	3SU1156-6AA50-1AA0	123,00	1
Beyaz 230 AC	3SU1156-6AA60-1AA0	123,00	1
Renksiz 230 AC	3SU1156-6AA70-1AA0	123,00	1

Not: Tutucu, kontak ve LED modülleri aksesuarlar sayfasından (Sayfa:122) seçilebilir.

Malzeme Cinsi	Sipariş No	Birim Fiyatı TL	Min. Sipariş Adedi
---------------	------------	-----------------	--------------------

SIRIUS ACT BUTONLAR, 22 mm, MAT METAL, IP69K

YENİ



3SU1130-0AB10-1BA0



3SU1132-0AB40-1BA0



3SU1136-0AB50-1BA0



3SU1030-3BB42-0AK0



3SU1130-1BA20-1CA0



3SU1130-2BF60-1BA0



3SU1130-4BF11-1BA0

Komple Yay Dönüştü Butonlar

Siyah	1NO	3SU1130-0AB10-1BA0	76,00	1
Siyah	1NC	3SU1130-0AB10-1CA0	76,00	1
Kırmızı	1NC	3SU1130-0AB20-1CA0	76,00	1
Sarı	1NO	3SU1130-0AB30-1BA0	76,00	1
Yeşil	1NO	3SU1130-0AB40-1BA0	76,00	1
Yeşil	NO+NC	3SU1130-0AB40-1FA0	95,00	1
Mavi	1NO	3SU1130-0AB50-1BA0	76,00	1
Beyaz	1NO	3SU1130-0AB60-1BA0	76,00	1

Komple Işıklı Yay Dönüştü LED'li Butonlar

Kırmızı	24 AC/DC 1NC	3SU1132-0AB20-1CA0	137,00	1
Sarı	24 AC/DC 1NO	3SU1132-0AB30-1BA0	137,00	1
Yeşil	24 AC/DC 1NO	3SU1132-0AB40-1BA0	137,00	1
Mavi	24 AC/DC 1NO	3SU1132-0AB50-1BA0	137,00	1
Beyaz	24 AC/DC 1NO	3SU1132-0AB60-1BA0	137,00	1
Renksiz	24 AC/DC 1NO	3SU1132-0AB70-1BA0	137,00	1
Kırmızı	230 AC 1NC	3SU1136-0AB20-1CA0	171,00	1
Sarı	230 AC 1NO	3SU1136-0AB30-1BA0	171,00	1
Yeşil	230 AC 1NO	3SU1136-0AB40-1BA0	171,00	1
Mavi	230 AC 1NO	3SU1136-0AB50-1BA0	171,00	1
Beyaz	230 AC 1NO	3SU1136-0AB60-1BA0	171,00	1
Renksiz	230 AC 1NO	3SU1136-0AB70-1BA0	171,00	1

İkiz Butonlar*

0-1 yazılı kırmızı - yeşil çıkık kafalı	3SU1030-3BB42-0AK0	86,00	1
Yukarı - aşağı ok simgeli kırmızı - yeşil**	3SU1031-3AB42-0AN0	91,00	1
0-1 yazılı kırmızı-yeşil	3SU1030-3AB42-0AK0	88,00	1

*Tutucu, kontak ve LED modülü içermez ayrıca sipariş edilmelidir.

** Işıklandırılabilir.

Komple Acil Stop Mantar Butonlar Ø 40mm

Çek - Kur 1NC	3SU1130-1BA20-1CA0	171,00	1
---------------	--------------------	--------	---

Komple Mandal Butonlar

0-1 pozisyonlu ışıklandırılabilir kalıcı mandal buton 1NO	3SU1130-2BF60-1BA0	117,00	1
0-1 pozisyonlu ışıklandırılabilir kalıcı mandal buton 1NO/1NC	3SU1130-2BF60-1MA0	135,00	1
1-0-2 pozisyonlu ışıklandırılabilir kalıcı mandal buton 1NO, 1NO	3SU1130-2BM60-1NA0	147,00	1
1-0-2 pozisyonlu ışıklandırılabilir kalıcı mandal buton 1NO, 1NO	3SU1130-2BL60-1NA0	147,00	1

Komple Kilitli Mandal Butonlar*

RONIS 0-1 pozisyonlu kilitli mandal buton 1NO	3SU1130-4BF11-1BA0	220,00	1
RONIS 1-0-2 pozisyonlu kilitli mandal buton 1NO, 1NO	3SU1130-4BL11-1NA0	267,00	1

*Tüm pozisyonlarda anahtar çıkartılabilir.

Not: Tutucu, kontak ve LED modülleri aksesuarlar sayfasından (Sayfa:122) seçilebilir.

Malzeme Cinsi	Sipariş No	Birim Fiyatı TL	Min. Sipariş Adedi
---------------	------------	-----------------	--------------------

SIRIUS ACT BUTONLAR ve SİNYAL LAMBALARI, 30 mm, MAT METAL, YASSI TİP, IP69K

YENİ



Yay Dönüştü Butonlar*

Siyah	3SU1060-0JB10-0AA0	91,00	1
Kırmızı	3SU1060-0JB20-0AA0	91,00	1
Sarı	3SU1060-0JB30-0AA0	91,00	1
Yeşil	3SU1060-0JB40-0AA0	91,00	1
Mavi	3SU1060-0JB50-0AA0	91,00	1
Beyaz	3SU1060-0JB60-0AA0	91,00	1



Işıklı Yay Dönüştü Butonlar*

Kırmızı	3SU1061-0JB20-0AA0	100,00	1
Sarı	3SU1061-0JB30-0AA0	100,00	1
Yeşil	3SU1061-0JB40-0AA0	100,00	1
Mavi	3SU1061-0JB50-0AA0	100,00	1



Mandal Butonlar*

0-1 pozisyonlu ışıklandırılabilir kalıcı mandal buton kırmızı	3SU1062-2DF20-0AA0	115,00	1
0-1 pozisyonlu ışıklandırılabilir kalıcı mandal buton yeşil	3SU1062-2DF40-0AA0	115,00	1
0-1 pozisyonlu ışıklandırılabilir kalıcı mandal buton beyaz	3SU1062-2DF60-0AA0	115,00	1
1-0-2 pozisyonlu ışıklandırılabilir yay dönüştü mandal buton kırmızı	3SU1062-2DM20-0AA0	115,00	1
1-0-2 pozisyonlu ışıklandırılabilir yay dönüştü mandal buton yeşil	3SU1062-2DM40-0AA0	115,00	1
1-0-2 pozisyonlu ışıklandırılabilir yay dönüştü mandal buton beyaz	3SU1062-2DM60-0AA0	115,00	1
1-0-2 pozisyonlu ışıklandırılabilir kalıcı mandal buton kırmızı	3SU1062-2DL20-0AA0	115,00	1
1-0-2 pozisyonlu ışıklandırılabilir kalıcı mandal buton yeşil	3SU1062-2DL40-0AA0	115,00	1
1-0-2 pozisyonlu ışıklandırılabilir kalıcı mandal buton beyaz	3SU1062-2DL60-0AA0	115,00	1



Kilitli Mandal Butonlar**

RONIS 0-1 pozisyonlu kilitli kalıcı mandal buton	3SU1060-4LF11-0AA0	219,00	1
RONIS 1-0-2 pozisyonlu kilitli kalıcı mandal buton	3SU1060-4LL11-0AA0	230,00	1

**Tüm pozisyonlarda anahtar çıkartılabilir.



Sinyal Lambaları*

Kırmızı	3SU1061-0JD20-0AA0	100,00	1
Sarı	3SU1061-0JD30-0AA0	100,00	1
Yeşil	3SU1061-0JD40-0AA0	100,00	1
Mavi	3SU1061-0JD50-0AA0	100,00	1
Renksiz	3SU1061-0JD70-0AA0	100,00	1

*Tutucu, kontak ve LED modülü içermez ayrıca sipariş edilmelidir.

Not: Tutucu, kontak ve LED modülleri aksesuarlar sayfasından (Sayfa:122) seçilebilir.

Malzeme Cinsi	Sipariş No	Birim Fiyatı TL	Min. Sipariş Adedi
---------------	------------	-----------------	--------------------

SIRIUS ACT BUTONLAR22mm, IP69K

YENİ



3SU1100-7AC10-1NAO

Joystick Kontrol

Mekanik kilitlemesiz, 2 yönlü, yatay, plastik 2NO	3SU1100-7AC10-1NAO	377,00	1
Mekanik kilitlemesiz, 2 yönlü, dikey, plastik 2NO	3SU1100-7AD10-1NAO	377,00	1
Mekanik kilitlemesiz, 4 yönlü, plastik 4NO	3SU1100-7AF10-1QAO	521,00	1
Mekanik kilitlemesiz, 2 yönlü, yatay, mat metal 2NO	3SU1130-7AC10-1NAO	444,00	1
Mekanik kilitlemesiz, 2 yönlü, dikey, mat metal 2NO	3SU1130-7AD10-1NAO	444,00	1
Mekanik kilitlemesiz, 4 yönlü, mat metal 4NO	3SU1130-7AF10-1QAO	582,00	1



3SU1200-2PQ10-1AAO

Potansiyometre

1 k ohm plastik potansiyometre	3SU1200-2PQ10-1AAO	304,00	1
4.7 k ohm plastik potansiyometre	3SU1200-2PR10-1AAO	304,00	1
10 k ohm plastik potansiyometre	3SU1200-2PS10-1AAO	304,00	1
1 k ohm metal potansiyometre	3SU1250-2PQ10-1AAO	325,00	1
4.7 k ohm metal potansiyometre	3SU1250-2PR10-1AAO	325,00	1
10 k ohm metal potansiyometre	3SU1250-2PS10-1AAO	325,00	1

SIRIUS ACT AKSESUARLAR



3SU1900-0AM10-0AAO

Etiket Tutucular

Etiket tutucu 12.5-17.5 mm tek tarafı yuvarlak	3SU1900-0AG10-0AAO	8,00	10
Etiket tutucu 17.5-27 mm tek tarafı yuvarlak	3SU1900-0AP10-0AAO	11,00	10
Etiket tutucu 17.5-27 mm	3SU1900-0AH10-0AAO	11,00	10
Joystick 2 yönlü etiket tutucu	3SU1900-0AL10-0AAO	37,00	10
Joystick 4 yönlü etiket tutucu	3SU1900-0AM10-0AAO	41,00	10

Silikon Koruyucular

22 mm buton silikon koruyucu	3SU1900-0DB70-0AAO	21,00	10
İkiz buton silikon koruyucu	3SU1900-0DG70-0AAO	24,00	10

Kör Tapa

Plastik kör tapa	3SU1900-0FA10-0AAO	21,00	5
Metal kör tapa	3SU1950-0FA80-0AAO	25,00	5

Koruma Kapağı

22 mm butonlar için basmaya karşı koruma kapağı	3SU1950-0DV80-0AAO	182,00	1
---	--------------------	--------	---



3SU1900-0BG16-ORTO

Potansiyometre Aksesuar

Potansiyometre için 0-9 yazılı etiket	3SU1900-0BG16-ORTO	21,00	10
---------------------------------------	--------------------	-------	----

Malzeme Cinsi	Sipariş No	Birim Fiyatı TL	Min. Sipariş Adedi
---------------	------------	-----------------	--------------------

SIRIUS ACT AKSESUARLAR

YENİ



3SU1550-0AA10-0AA0

Tutucular

Plastik, kontak bloğu olmayan tutucu	3SU1500-0AA10-0AA0	15,00	5
Metal, kontak bloğu olmayan tutucu	3SU1550-0AA10-0AA0	17,00	5
Plastik, 4 kontak bloğu takılabilir geniş tutucu	3SU1500-0BA10-0AA0	21,00	5
Metal, 4 kontak bloğu takılabilir geniş tutucu	3SU1550-0BA10-0AA0	22,00	5



3SU1400-1AA10-1BA0

Kontakt Blokları

1 NO, kontak bloğu	3SU1400-1AA10-1BA0	31,00	5
1 NC, kontak bloğu	3SU1400-1AA10-1CA0	31,00	5
1 NO+1 NC Kontak bloğu	3SU1400-1AA10-1FA0	58,00	5
1 NC, emniyetli kontak bloğu (montaj izlemeli)	3SU1400-1AA10-1HA0	78,00	5

LED Modüller

24 V AC/DC kehribar rengi LED modül	3SU1401-1BB00-1AA0	51,00	5
24 V AC/DC kırmızı renkli LED modül	3SU1401-1BB20-1AA0	51,00	5
24 V AC/DC sarı renkli LED modül	3SU1401-1BB30-1AA0	51,00	5
24 V AC/DC yeşil renkli LED modül	3SU1401-1BB40-1AA0	51,00	5
24 V AC/DC mavi renkli LED modül	3SU1401-1BB50-1AA0	51,00	5
24 V AC/DC beyaz renkli LED modül	3SU1401-1BB60-1AA0	51,00	5
230 V AC kehribar rengi LED modül	3SU1401-1BF00-1AA0	84,00	5
230 V AC kırmızı renkli LED modül	3SU1401-1BF20-1AA0	84,00	5
230 V AC sarı renkli LED modül	3SU1401-1BF30-1AA0	84,00	5
230 V AC yeşil renkli LED modül	3SU1401-1BF40-1AA0	84,00	5
230 V AC mavi renkli LED modül	3SU1401-1BF50-1AA0	84,00	5
230 V AC beyaz renkli LED modül	3SU1401-1BF60-1AA0	84,00	5



3SU1401-1BB30-1AA0

Buton kutusuna uygun LED modülleri

24 V AC/DC kehribar rengi LED modül	3SU1401-2BB00-1AA0	54,00	5
24 V AC/DC kırmızı renkli LED modül	3SU1401-2BB20-1AA0	54,00	5
24 V AC/DC sarı renkli LED modül	3SU1401-2BB30-1AA0	54,00	5
24 V AC/DC yeşil renkli LED modül	3SU1401-2BB40-1AA0	54,00	5
24 V AC/DC mavi renkli LED modül	3SU1401-2BB50-1AA0	54,00	5
24 V AC/DC beyaz renkli LED modül	3SU1401-2BB60-1AA0	54,00	5
230 V AC kehribar rengi LED modül	3SU1401-2BF00-1AA0	96,00	5
230 V AC kırmızı renkli LED modül	3SU1401-2BF20-1AA0	96,00	5
230 V AC sarı renkli LED modül	3SU1401-2BF30-1AA0	96,00	5
230 V AC yeşil renkli LED modül	3SU1401-2BF40-1AA0	96,00	5
230 V AC mavi renkli LED modül	3SU1401-2BF50-1AA0	96,00	5
230 V AC beyaz renkli LED modül	3SU1401-2BF60-1AA0	96,00	5



3SU1401-2BB60-1AA0



3SU1400-2AA10-1BA0

Buton kutusuna uygun yardımcı kontak blokları

1NO kontak bloğu	3SU1400-2AA10-1BA0	40,00	5
1NC kontak bloğu	3SU1400-2AA10-1CA0	40,00	5

Acil Durdurma Buton Aksesuarları

Plastik koruma halkası, yarım	3SU1900-0DY30-0AA0	52,00	1
5 asma kilit asılabilir koruma halkası	3SU1950-0DX30-0AA0	305,00	1
Plastik koruma halkası, tam	3SU1900-0EA30-0AA0	64,00	1
Sarı taban plakası "EMERGENCY STOP"	3SU1900-0BC31-0DA0	32,00	1
Sarı plastik taban plakası	3SU1900-0BB31-0AA0	34,00	1



3SU1950-0DX30-0AA0

Malzeme Cinsi	Sipariş No	Birim Fiyatı TL	Min. Sipariş Adedi
---------------	------------	-----------------	--------------------

SIRIUS ACT KUTU VE KUTULU BUTON SETLERİ

YENİ



3SU1851-0NA00-2AA2



3SU1851-0NB00-2AC2



3SU1853-0AB00-2AB1



3SU1801-0AB00-2AB1



3SU1853-0AA00-0AB1



3SU1802-0AA00-0AB1

Kutulu Acil Durdurma Buton Setleri

Çevir-Kur, plastik gövde,1NC kontak, korumasız
Çevir-Kur, plastik gövde,1NC kontak, korumalı
Çevir-Kur, plastik gövde, 2NC kontak, korumalı
Çevir-Kur, metal gövde,1NC kontak, korumasız
Çevir-Kur, metal gövde,1NC kontak, korumalı

3SU1801-0NA00-2AA2	259,00	1
3SU1801-0NA00-2AC2	334,00	1
3SU1801-0NB00-2AC2	369,00	1
3SU1851-0NA00-2AA2	440,00	1
3SU1851-0NA00-2AC2	649,00	1

Kutulu Buton Setleri

Plastik etanj kutusu 1 yeşil buton 1NO kontak
Plastik etanj kutusu 1 kırmızı buton 1NC kontak
Plastik etanj kutusu 1 siyah buton 1NC kontak
Plastik etanj kutusu 1 yeşil 1 kırmızı buton
1NC - 1NO kontak
Plastik etanj kutusu 1 yeşil 1 kırmızı buton
1 sinyal lambası (renksiz) 1NO - 1NC kontak
Metal etanj kutusu 1 yeşil buton 1NO kontak
Metal etanj kutusu 1 kırmızı buton 1NC kontak
Metal etanj kutusu 1 yeşil 1 kırmızı buton
1NO-1NC kontak
Metal etanj kutusu 1 yeşil 1 kırmızı buton
1 sinyal lambası (renksiz) 1NO-1NC kontak

3SU1801-0AB00-2AB1	170,00	1
3SU1801-0AC00-2AB1	170,00	1
3SU1801-0AE00-2AB1	170,00	1
3SU1802-0AB00-2AB1	264,00	1
3SU1803-0AB00-2AB1	341,00	1
3SU1851-0AB00-2AB1	308,00	1
3SU1851-0AC00-2AB1	308,00	1
3SU1852-0AB00-2AB1	452,00	1
3SU1853-0AB00-2AB1	616,00	1

Boş Buton Kutuları

Plastik 1 delikli boş kutu
Plastik 2 delikli boş kutu
Plastik 3 delikli boş kutu
Plastik 4 delikli boş kutu
Plastik 6 delikli boş kutu
Metal 1 delikli boş kutu
Metal 2 delikli boş kutu
Metal 3 delikli boş kutu
Metal 4 delikli boş kutu
Metal 6 delikli boş kutu
Acil durdurma plastik 1 delikli boş kutu
Acil durdurma metal 1 delikli boş kutu

3SU1801-0AA00-0AB1	123,00	1
3SU1802-0AA00-0AB1	133,00	1
3SU1803-0AA00-0AB1	143,00	1
3SU1804-0AA00-0AB1	174,00	1
3SU1806-0AA00-0AB1	280,00	1
3SU1851-0AA00-0AB1	217,00	1
3SU1852-0AA00-0AB1	255,00	1
3SU1853-0AA00-0AB1	332,00	1
3SU1854-0AA00-0AB1	431,00	1
3SU1856-0AA00-0AB1	565,00	1
3SU1801-0AA00-0AA2	88,00	1
3SU1851-0AA00-0AA2	228,00	1

Malzeme Cinsi	Sipariş No	Birim Fiyatı TL	Min. Sipariş Adedi
---------------	------------	-----------------	--------------------

SIRIUS ACT BUTON KAFALARI, 22mm, PLASTİK, IP69K

YENİ



3SU1000-0AA20-0AA0

Yay Dönüslü Buton Kafaları

Siyah	3SU1000-0AB10-0AA0	31,00	1
Kırmızı	3SU1000-0AB20-0AA0	31,00	1
Sarı	3SU1000-0AB30-0AA0	31,00	1
Yeşil	3SU1000-0AB40-0AA0	31,00	1
Mavi	3SU1000-0AB50-0AA0	31,00	1
Beyaz	3SU1000-0AB60-0AA0	31,00	1
Renksiz	3SU1000-0AB70-0AA0	31,00	1



3SU1001-0AA40-0AA0

Işıklandırılabilir Yay Dönüslü Buton Kafaları

Siyah	3SU1001-0AB10-0AA0	43,00	1
Kırmızı	3SU1001-0AB20-0AA0	43,00	1
Sarı	3SU1001-0AB30-0AA0	43,00	1
Yeşil	3SU1001-0AB40-0AA0	43,00	1
Mavi	3SU1001-0AB50-0AA0	43,00	1
Beyaz	3SU1001-0AB60-0AA0	43,00	1
Renksiz	3SU1001-0AB70-0AA0	43,00	1



3SU1002-2BF60-0AA0

Mandal Buton Kafaları

0-1 pozisyonlu ışıklandırılabilir kalıcı mandal buton	3SU1002-2BF60-0AA0	64,00	1
1-0-2 pozisyonlu ışıklandırılabilir kalıcı mandal buton	3SU1002-2BL60-0AA0	64,00	1
1-0-2 pozisyonlu ışıklandırılabilir yay dönüslü mandal buton	3SU1002-2BM60-0AA0	64,00	1



3SU1000-4BL11-0AA0

Kilitli Mandal Buton Kafaları

RONIS 0-1 pozisyonlu kilitli mandal buton	3SU1000-4BF11-0AA0	157,00	1
RONIS 1-0-2 pozisyonlu kilitli mandal buton	3SU1000-4BL11-0AA0	171,00	1

*Tüm pozisyonlarda anahtar çıkartılabilir.



3SU1001-6AA30-0AA0

Sinyal Lambası Kafaları

Kırmızı	3SU1001-6AA20-0AA0	25,00	1
Sarı	3SU1001-6AA30-0AA0	25,00	1
Yeşil	3SU1001-6AA40-0AA0	25,00	1
Mavi	3SU1001-6AA50-0AA0	25,00	1
Beyaz	3SU1001-6AA60-0AA0	25,00	1
Renksiz	3SU1001-6AA70-0AA0	25,00	1



3SU1000-3FB11-0AA0

4'lü Buton Kafaları

Plastik 4 konumlu buton kafası	3SU1000-3FB11-0AA0	280,00	1
Plastik 4 konumlu buton kafası (Ok işaretli)	3SU1000-3FB11-0AAU0	280,00	1

Malzeme Cinsi	Sipariş No	Birim Fiyatı TL	Min. Sipariş Adedi
---------------	------------	-----------------	--------------------

SIRIUS ACT BUTON KAFALARI, 22mm, METAL, IP69K

YENİ



3SU1050-0AA10-0AA0

Yay Dönüslü Buton Kafaları

Siyah	3SU1050-0AB10-0AA0	40,00	1
Kırmızı	3SU1050-0AB20-0AA0	40,00	1
Sarı	3SU1050-0AB30-0AA0	40,00	1
Yeşil	3SU1050-0AB40-0AA0	40,00	1
Mavi	3SU1050-0AB50-0AA0	40,00	1
Beyaz	3SU1050-0AB60-0AA0	40,00	1
Renksiz	3SU1050-0AB70-0AA0	40,00	1



3SU1051-0AA50-0AA0

Işıklandırılabilir Yay Dönüslü Buton Kafaları

Siyah	3SU1051-0AB20-0AA0	48,00	1
Kırmızı	3SU1051-0AB30-0AA0	48,00	1
Sarı	3SU1051-0AB40-0AA0	48,00	1
Yeşil	3SU1051-0AB50-0AA0	48,00	1
Mavi	3SU1051-0AB60-0AA0	48,00	1
Beyaz	3SU1051-0AB70-0AA0	48,00	1
Renksiz			

Mandal Buton Kafaları

0-1 pozisyonlu ışıklandırılabilir kalıcı mandal buton	3SU1052-2BF60-0AA0	72,00	1
1-0-2 pozisyonlu ışıklandırılabilir yay dönüslü mandal buton	3SU1052-2BL60-0AA0	72,00	1
1-0-2 pozisyonlu ışıklandırılabilir yay dönüslü mandal buton	3SU1052-2BM60-0AA0	72,00	1



3SU1050-4BL11-0AA0

Kilitli Mandal Buton Kafaları

RONIS 0-1 pozisyonlu kilitli mandal buton	3SU1050-4BF11-0AA0	172,00	1
RONIS 1-0-2 pozisyonlu kilitli mandal buton	3SU1050-4BL11-0AA0	182,00	1

*Tüm pozisyonlarda anahtar çıkartılabilir.

Sinyal Lambası Kafaları



3SU1051-6AA30-0AA0

Kırmızı	3SU1051-6AA20-0AA0	28,00	1
Sarı	3SU1051-6AA30-0AA0	28,00	1
Yeşil	3SU1051-6AA40-0AA0	28,00	1
Mavi	3SU1051-6AA50-0AA0	28,00	1
Beyaz	3SU1051-6AA60-0AA0	28,00	1
Renksiz	3SU1051-6AA70-0AA0	28,00	1

Malzeme Cinsi	Sipariş No	Birim Fiyatı TL	Min. Sipariş Adedi
---------------	------------	-----------------	--------------------

SIRIUS ACT PROFİNET HABERLEŞMELİ BUTON ve SİNYAL ÜRÜNLERİ

YENİ



3SU1400-1LK10-1AA1

Sirius ACT Profinet Ana Modülleri

Sirius ACT Profinet Ana Modül	3SU1400-1LK10-1AA1	1.367,00	1
Sirius ACT Safety Özellikli Profinet Ana Modül	3SU1400-1LL10-1BA1	1.917,00	1
Sirius ACT Profinet Ana Modül 4DI/IDO	3SU1400-1LK10-1BA1	1.776,00	1

Sirius ACT Kontaklı Terminal Modülleri

LED Özelliği Olmayan Kontaklı Terminal Modülü	3SU1400-1MA10-1BA1	197,00	1
Kırmızı LED'li Kontaklı Terminal Modülü	3SU1401-1MC20-1CA1	206,00	1
Sarı LED'li Kontaklı Terminal Modülü	3SU1401-1MC30-1CA1	206,00	1
Yeşil LED'li Kontaklı Terminal Modülü	3SU1401-1MC40-1CA1	206,00	1
Mavi LED'li Kontaklı Terminal Modülü	3SU1401-1MC50-1CA1	206,00	1
Beyaz LED'li Kontaklı Terminal Modülü	3SU1401-1MC60-1CA1	206,00	1
Kehribar LED'li Kontaklı Terminal Modülü	3SU1401-1MC00-1CA1	206,00	1



3SU1401-1MC20-1CA1



SIRIUS ACT Buton ve Sinyal Ürünleri

Sirius ACT Profinet Haberleşmeli Buton ve Sinyal Ürünleri

SIEMENS

Malzeme Cinsi	Sipariş No	Birim Fiyatı TL	Min. Sipariş Adedi
---------------	------------	-----------------	--------------------

SIRIUS ACT PROFİNET HABERLEŞMELİ BUTON ve SİNYAL ÜRÜNLERİ**YENİ****Sirius ACT LED'li Terminal Modülleri**

3SU1401-3BA20-5AA0

Kırmızı LED'li Terminal Modülü	3SU1401-1ME20-1DA1	202,00	1
Sarı LED'li Terminal Modülü	3SU1401-1ME30-1DA1	202,00	1
Yeşil LED'li Terminal Modülü	3SU1401-1ME40-1DA1	202,00	1
Mavi LED'li Terminal Modülü	3SU1401-1ME50-1DA1	202,00	1
Beyaz LED'li Terminal Modülü	3SU1401-1ME60-1DA1	202,00	1
Kehribar LED'li Terminal Modülü	3SU1401-1ME00-1DA1	202,00	1

Sirius ACT LED Modülleri

3SU1401-1ME60-1DA1

Kırmızı LED Modülü	3SU1401-3BA20-5AA0	41,00	1
Sarı LED Modülü	3SU1401-3BA30-5AA0	41,00	1
Yeşil LED Modülü	3SU1401-3BA40-5AA0	41,00	1
Mavi LED Modülü	3SU1401-3BA50-5AA0	41,00	1
Beyaz LED Modülü	3SU1401-3BA60-5AA0	41,00	1
Kehribar LED Modülü	3SU1401-3BA00-5AA0	41,00	1

Sirius ACT Profinet Kabloları

3SU1900-0KQ80-0AA0

5 metre Flat Kablo	3SU1900-0KQ80-0AA0	39,00	1
10 metre Flat Kablo	3SU1900-0KP80-0AA0	75,00	1

Sirius ACT Profinet Hafıza Modülü

Hafıza Modülü	3RK3931-0AA00	193,00	1
---------------	---------------	--------	---

3SB2 Serisi Buton ve Sinyal Ürünleri

3SB2 16 mm Plastik Buton ve Sinyal Ürünleri

SIEMENS

Malzeme Cinsi	Anma Akımı (A)	Sipariş No	Birim Fiyatı TL	Min. Sipariş Adedi
---------------	----------------	------------	-----------------	--------------------

3SB2 Plastik Seri Ø 16 mm - Program



3SB2203-0AC01

Komple Start-Stop Butonları

Siyah Buton	1NC	10	3SB2203-0AB01	139,00	1
Siyah Buton	1NO	10	3SB2202-0AB01	139,00	1
Kırmızı Buton	1NC	10	3SB2203-0AC01	139,00	1
Yeşil Buton	1NO	10	3SB2202-0AE01	139,00	1



3SB2226-0AD01

Komple Işıklı Butonlar Duy ve 24V Ampul Dahil

Kırmızı Buton	1NC	10	3SB2227-0AC01	211,00	1
Sarı Buton	1NO	10	3SB2226-0AD01	211,00	1
Yeşil Buton	1NO	10	3SB2226-0AE01	211,00	1

Komple Mandal Butonlar Kalıcı 0-1

Siyah Buton	1NO	10	3SB2202-2AB01	224,00	1
-------------	-----	----	---------------	--------	---

Komple Mandal Butonlar Kalıcı 1-0-2

Siyah	1NO+1NO	10	3SB2210-2DB01	247,00	1
-------	---------	----	---------------	--------	---

Komple Mandal Butonlar Yaylı 1-0-2

Siyah	1NO+1NO	10	3SB2210-2EB01	247,00	1
-------	---------	----	---------------	--------	---



3SB2224-6BE06

Mantar Buton

Kırmızı kalıcı 1NC		10	3SB2203-1AC01	208,00	1
Sarı "NOT -AUS" taban plakası ile					

Komple Sinyal Lambaları Duy ve 24 V Ampul Dahil

Kırmızı			3SB2224-6BC06	115,00	1
Sarı			3SB2224-6BD06	115,00	1
Yeşil			3SB2224-6BE06	115,00	1
Beyaz			3SB2224-6BG06	115,00	1



3SB2404-0B

Aksesuarlar

Kontak Bloğu	1NO		3SB2404-0B	43,00	1
Kontak Bloğu	1NC		3SB2404-0C	43,00	1
Sinyal lambası duyu	24V Ampul Dahil		3SB2304-2H	46,00	1
Etiket Tutucu			3SB2902-0AB	11,00	1

Malzeme Cinsi	Sipariş No	Birim Fiyatı TL	Min. Sipariş Adedi
---------------	------------	-----------------	--------------------



3SU1853-3NB00-1AA1



3SU1950-0HN10-0AA0

SIRIUS 3SU1 Çift El Konsolları ve Aksesuarı

YENİ

Çift-El konsol, Plastik (Butonlar dahil)	3SU1803-3NB00-1AE1	1.711,00	1
Çift-El konsol, Metal (Butonlar dahil)	3SU1853-3NB00-1AA1	3.203,00	1
Çift-El konsol - Metal (Butonlar dahil, ek buton montajı için hazır 4xdelik)	3SU1853-3NB00-1AD1	3.361,00	1
Çift-El konsol ayağı	3SU1950-0HN10-0AA0	3.369,00	1

SIRIUS 3SE2 Ayak Pedalları



3SE2 903-1AA20



3SE2 932-1AB20



3SE2 932-1AA20



3SE2 924-3AA20

Korumasız, Tekli Ayak Pedalı (1NO + 1NC)	3SE2902-0AB20	678,00	1
Korumasız, Tekli Ayak Pedalı (2NO + 2NC)	3SE2903-1AB20	706,00	1
Metal Korumalı, Tekli Ayak Pedalı (1NO + 1NC)	3SE2902-0AA20	997,00	1
Metal Korumalı, Tekli Ayak Pedalı (2NO + 2NC)	3SE2903-1AA20	1.042,00	1
Korumasız, İkili Ayak Pedalı (1NO + 1NC)	3SE2932-0AB20	1.120,00	1
Korumasız, İkili Ayak Pedalı (2NO + 2NC)	3SE2932-1AB20	1.199,00	1
Metal Korumalı, İkili Ayak Pedalı (2NO + 2NC)	3SE2932-1AA20	1.703,00	1
Metal Korumalı, Tekli, 13850'ye Uygun Ayak Pedalı(2NO+2NC)	3SE2924-3AA20	1.725,00	1

Açıklama	Besleme Gerilimi	Ayarlanabilir Zaman Gecikmesi (sn)	Reset Start	Çıkış		Sipariş No	Birim Fiyatı TL
				Emniyetli	Standart		

SIRIUS 3SK1 Standart Emniyet Röleleri

YENİ

Acil Durdurma, Mekanik Emniyet Şalteri, Manyetik Emniyet Şalteri, Işık Perdesi veya Alan Tarayıcı İzleme

Cat 4/Sil 3/Pl e	24V AC/DC	-	O / D	3NO	1NC	3SK1111-1AB30	1.198,00
Cat 4/Sil 3/Pl e	24V DC	-	O / D	2TR	1TR	3SK1112-1BB40	952,00

Acil Durdurma, Mekanik Emniyet Şalteri veya Manyetik Emniyet Şalteri İzleme

Cat 4/Sil 3/Pl e	110-240V AC/DC	-	O / D	3NO	1NC	3SK1111-1AW20	1.277,00
------------------	----------------	---	-------	-----	-----	---------------	----------

SIRIUS 3SK1 Advanced Emniyet Röleleri

YENİ

Çift-El, Acil Durdurma, Mekanik Emniyet Şalteri, Manyetik Emniyet Şalteri, Işık Perdesi veya Alan Tarayıcı İzleme

Cat 4/Sil 3/Pl e	24V DC	-	O / D	3NO	1NC	3SK1121-1AB40	1.624,00
Cat 4/Sil 3/Pl e	24V DC	-	O / D	3TR	1TR	3SK1122-1AB40	1.142,00
Cat 4/Sil 3/Pl e	24V DC	-	O / D	1TR	-	3SK1120-1AB40	974,00
Cat 4/Sil 3/Pl e	24V DC	0,05..3	O / D	2NO-2NO(t)	-	3SK1121-1CB41	2.038,00
Cat 4/Sil 3/Pl e	24V DC	0,5..30	O / D	2NO-2NO(t)	-	3SK1121-1CB42	2.038,00
Cat 4/Sil 3/Pl e	24V DC	5..300	O / D	2NO-2NO(t)	-	3SK1121-1CB44	2.038,00
Cat 4/Sil 3/Pl e	24V DC	0,05..3	O / D	2TR-2TR(t)	-	3SK1122-1CB41	1.220,00
Cat 4/Sil 3/Pl e	24V DC	0,5..30	O / D	2TR-2TR(t)	-	3SK1122-1CB42	1.220,00
Cat 4/Sil 3/Pl e	24V DC	5..300	O / D	2TR-2TR(t)	-	3SK1122-1CB44	1.220,00

SIRIUS 3SK1 Çıkış Genişletme Modülleri

YENİ

Cat 4/Sil 3/Pl e	24V DC	-	-	4NO	1NC	3SK1211-1BB40	1.108,00
Cat 4/Sil 3/Pl e	110-240V AC/DC	-	-	4NO	1NC	3SK1211-1BW20	1.108,00

SIRIUS 3SK1 Giriş Genişletme Modülü

YENİ

2 x 1 Kanal ya da 1 x 2 Kanal İzleme	-	-	-	-	-	3SK1220-1AB40	918,00
--------------------------------------	---	---	---	---	---	---------------	--------

SIRIUS 3SK1 Opsiyonel Aksesuarlar

YENİ

Güç kaynağı	-	-	-	-	-	3SK1230-1AW20	761,00
Cihaz konnektörü, type 1, 17,5 mm	-	-	-	-	-	3ZY1212-1BA00	112,00
Cihaz konnektörü, type 1, 22,5 mm	-	-	-	-	-	3ZY1212-2BA00	112,00
Cihaz sonlandırma konnektörü, type 1, 22,5 mm	-	-	-	-	-	3ZY1212-2DA00	121,00

NOT: O/D Otomatik veya denetlenen Reset-Start'ı ifade eder.

NOT: Ürün detaylı kullanım kılavuzunu support.industry.siemens.com sitesinde arama kısmına 67585885 yazarak indirebilirsiniz.

Advanced Modül Genişletme Örneği

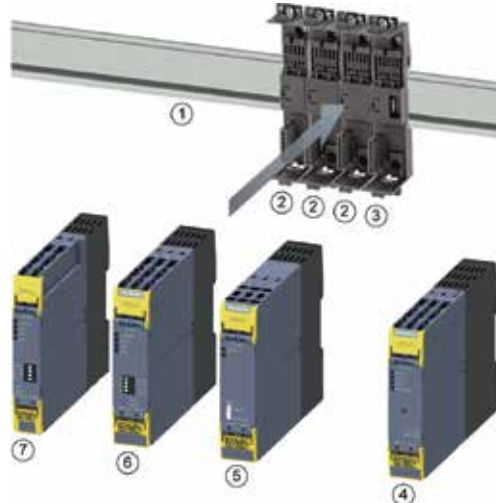

- ① Standart montaj rayı
- ② Cihaz konnektörü
- ③ Cihaz sonlandırma konnektörü
- ④ SIRIUS 3RM1 motor yolverici
- ⑤ SIRIUS 3SK1211 çıkış genişletme
- ⑥ SIRIUS 3SK112.- advanced emniyet rölesi
- ⑦ SIRIUS 3SK1220 giriş genişletme

NOT: 3TK28 serisi ürünlerden 3SK1 serisi ürünlere dönüşüm desteği için 444 0 747 numaralı çağrı merkezimizi arayabilirsiniz.

Açıklama	Kontakt Sayısı	Gövde Tipi	Sipariş No	Birim Fiyatı TL
----------	----------------	------------	------------	-----------------

SIRIUS Monteş Emniyet Şalterleri



Gövde Genişliği 31mm, Oyuk Milli

Operasyon Açısı 10 Derece, IP 65
Operasyon Açısı 10 Derece, IP 66/67

1NO / 2NC	PLASTİK	3SE5232-0LU21	252,00
1NO / 2NC	METAL	3SE5212-0LU21	303,00

Gövde Genişliği 31mm, Standart Milli

Operasyon Açısı 10 Derece, IP 65
Operasyon Açısı 10 Derece, IP 66/67

1NO / 2NC	PLASTİK	3SE5232-0LU22	252,00
1NO / 2NC	METAL	3SE5212-0LU22	303,00



Gövde Genişliği 40mm, Oyuk Milli

Operasyon Açısı 10 Derece, IP 66/67
Operasyon Açısı 10 Derece, IP 66/67

1NO / 2NC	PLASTİK	3SE5132-0LU21	258,00
1NO / 2NC	METAL	3SE5112-0LU21	316,00

Gövde Genişliği 40mm, Standart Milli

Operasyon Açısı 10 Derece, IP 66/67
Operasyon Açısı 10 Derece, IP 66/67

1NO / 2NC	PLASTİK	3SE5132-0LU22	258,00
1NO / 2NC	METAL	3SE5112-0LU22	366,00



Entegre Monteşeli

Aleminyum Monteş, Operasyon Açısı 8 Derece, IP 65
Çelik Monteş, Operasyon Açısı 4 Derece, IP 65

1NO / 2NC	PLASTİK	3SE2283-0GA53	1.132,00
1NO / 2NC	PLASTİK	3SE2283-0GA44	1.692,00

Açıklama	Kontakt Sayısı	LED	Gövde Tipi	Sipariş No	Birim Fiyatı TL
----------	----------------	-----	------------	------------	-----------------

SIRIUS 3SE5 Mekanik Emniyet Şalterleri



Gövde Genişliği 31mm, 360° Döner Kafa, IP 65

Standart Tip	1NO-1NC		PLASTİK	3SE5232-0RV40	257,00
Standart Tip	1NO-2NC		PLASTİK	3SE5232-0QV40	269,00
Standart Tip	1NO-1NC		METAL	3SE5212-0RV40	303,00
Standart Tip	1NO-2NC		METAL	3SE5212-0QV40	320,00
2 LED'li Sarı / Yeşil	1NO-1NC	24VDC	PLASTİK	3SE5232-1RV40	366,00
2 LED'li Sarı / Yeşil	1NO-1NC	24VDC	METAL	3SE5212-1RV40	415,00



Gövde Genişliği 40mm, 360° Döner Kafa, IP 66/67

Standart Tip	1NO-2NC		PLASTİK	3SE5132-0QV20	286,00
Standart Tip	1NO-2NC		METAL	3SE5112-0QV10	465,00
2 LED'li Sarı / Yeşil	1NO-2NC	24VDC	PLASTİK	3SE5132-1QV20	398,00

Gövde Genişliği 50mm, 360° Döner Kafa, IP 66/67

Standart Tip	1NO-2NC		PLASTİK	3SE5242-0QV40	301,00
2 LED'li Sarı / Yeşil	1NO-2NC	24VDC	PLASTİK	3SE5242-1QV40	409,00



Gövde Genişliği 56mm, 360° Döner Kafa, IP 66/67

Standart Tip	1NO-2NC		METAL	3SE5122-0QV10	460,00
2 LED'li Sarı / Yeşil	1NO-2NC	24VDC	METAL	3SE5122-1QV10	577,00

- Mekanik Emniyet şalteri sipariş edildiğinde, siparişe aktuatör dahil değildir.
- Uygulamaya uygun aktuatör 132. sayfadan seçim yapılarak ayrıca sipariş edilmelidir.

Kilitleme Kuvveti	Kontak Sayısı	LED Sarı / Yeşil	Gövde Tipi	Sipariş No	Birim Fiyatı TL
-------------------	---------------	------------------	------------	------------	-----------------

SIRIUS 3SE5 - Mekanik Kilitlemeli Emniyet Şalterleri

24VDC Bobini Enerjilendiğinde Kilitini Açar, 360° Döner Kafa, IP66/67

1300N	1NO/2NC+1NO+2NC	-	PLASTİK	3SE5322-OSD21	1.330,00
2600N	1NO/2NC+1NO+2NC	-	METAL	3SE5312-OSD11	1.745,00
1300N	1NO/2NC+1NO+2NC	24VDC	PLASTİK	3SE5322-1SD21	1.449,00
2600N	1NO/2NC+1NO+2NC	24VDC	METAL	3SE5312-1SD11	1.853,00



3SE5322-OSD21



3SE5322-0SE21



3SE5322-0SJ21

24VDC Bobini Enerjilendiğinde Kilitini Açar, 360° Döner Kafa, IP 66/67

1300N	1NO/2NC+1NO+2NC	-	PLASTİK	3SE5322-0SE21	1.552,00
1300N	1NO/2NC+1NO+2NC	24VDC	PLASTİK	3SE5322-1SE21	1.659,00

24VDC Bobini Enerjilendiğinde Kilitini Açar, 360° Döner Kafa, IP66/67, Arkadan Acil Çıkış Butonu

1300N	1NO/2NC+1NO+2NC	-	PLASTİK	3SE5322-0SJ21	2.084,00
1300N	1NO/2NC+1NO+2NC	24VDC	PLASTİK	3SE5322-1SJ21	2.197,00

24VDC Bobini Enerjilendiğinde Kilitler, 360° Döner Kafa, IP66/67

1300N	1NO/2NC+1NO+2NC	-	PLASTİK	3SE5322-0SB21	1.357,00
2600N	1NO/2NC+1NO+2NC	-	METAL	3SE5312-0SB11	1.794,00
1300N	1NO/2NC+1NO+2NC	24VDC	PLASTİK	3SE5322-1SB21	1.488,00
2600N	1NO/2NC+1NO+2NC	24VDC	METAL	3SE5312-1SB11	1.901,00

- Mekanik Kilitlemeli Emniyet şalteri sipariş edildiğinde, siparişe aktuatör **dahil değildir**.
- Uygulamaya uygun aktuatör, aktuatör listesinden ayrıca sipariş edilmelidir.



3SE5000-0AV01



3SE5000-0AV02



3SE5000-0AV03



3SE5000-0AV04



3SE5000-0AV05



3SE5000-0AV07-1AK2



3SE5000-0AW11



3SE5000-0AV08-1AA3

Açıklama	Sipariş No	Birim Fiyatı TL
----------	------------	-----------------

3SE5 Aktuatörler

Standart Aktuatör, Uzunluk 75,6 mm	3SE5000-0AV01	36,00
Aktuatör, Dikey Sabitleme, Uzunluk 53mm	3SE5000-0AV02	41,00
Aktuatör, Yatay Sabitleme, Uzunluk 47mm	3SE5000-0AV03	41,00
Açılı Aktuatör, Uzunluk 51mm, Şaltere Soldan Açılı Yaklaşım	3SE5000-0AV04	174,00
Açılı Aktuatör, Uzunluk 51mm, Şaltere Sağdan Açılı Yaklaşım	3SE5000-0AV06	174,00
Açılı Aktuatör, Uzunluk 77mm	3SE5000-0AV05	185,00
Açılı Aktuatör (Heavy Duty), Uzunluk 67mm	3SE5000-0AV07-1AK2	398,00
Plastik Aktuatör, Yatay Sabitleme, Uzunluk 40 mm *	3SE5000-0AW11	21,00

Opsiyonel Aksesuarlar

Çelik Dil, Aktuatör Giriş Engelleme, 8 Adete Kadar Asma Kilit Asılabilir

3SE5000-0AV08-1AA3

165,00

Bağlantı Aksesuarları

Kablo Rakoru (M20 x 1,5)

3SX9926

40,00

* Plastik aktuatör kilitlemeli emniyet şalterleri ile kullanıma uygun **değildir**.

Açıklama	Tutma Kuvveti	Sipariş No	Birim Fiyatı TL
----------	---------------	------------	-----------------

SIRIUS 3SE6 RFID ve Manyetik Emniyet Şalterleri



RFID Kodlu Şalter (M12 Soketli), IP 69K

Kodlu
Kodlu
Eşsiz Kodlu (Birden çok defa karşılığı öğretilir)
Eşsiz Kodlu (Birden çok defa karşılığı öğretilir)

Yok	3SE6315-0BB01	965,00
18N	3SE6315-1BB01	1.347,00
Yok	3SE6315-0BB02	1.422,00
18N	3SE6315-1BB02	1.777,00

RFID Aktuatör

Standart
Standart

Yok	3SE6310-0BC01	186,00
18N	3SE6310-1BC01	583,00



RFID Emniyet Şalteri Bağlantı Kablosu, M12, 8 Kutup

3m
5m
10m

3SX5601-2GA03	230,00
3SX5601-2GA05	252,00
3SX5601-2GA10	325,00

Manyetik (Kodlu) Emniyet Şalterleri (25 x 88), IP 67

YENİ



Manyetik Şalter

Manyetik şalter, M8 Soketli, 4 Kutup ve LED'li (2NC Kontak)
Manyetik şalter, 3m Kablolu (2NC + 1NC Kontak)

3SE6614-4CA01	621,00
3SE6617-2CA04	572,00

Aktuatör

Aktuatör

3SE6714-2CA	111,00
-------------	--------

Bağlantı Kablosu

3SE66 M8 Soket için 5m Uzatma Kablosu

3SX5601-3GA05	185,00
---------------	--------

Manyetik (Kodlu) Emniyet Şalterleri (25x36) , IP 67

YENİ



Manyetik Şalter

Manyetik şalter, 8mm, 6 Kutup Catch Bağlantı (2NC + 1NC Kontak)
Manyetik şalter, 3m Kablolu (2NC + 1NC Kontak)

3SE6617-3CA01	578,00
3SE6617-3CA04	566,00

Aktuatör

Aktuatör

3SE6714-3CA	111,00
-------------	--------

Bağlantı Kablosu

3SE66 Catch Bağlantı 5m Uzatma Kablosu

3SX5601-4GA05	230,00
---------------	--------

- 3SE6 31-RFID ya da 3SE6 Manyetik emniyet şalterleri EN ISO 13849-1'e göre Pl e, EN 62061'e göre Sil 3 ve EN 954-1'e göre Cat 4'e kadar olan uygulamalarda kullanılabilir.
- RFID ve Manyetik Emniyet şalteri seti, aktuatör ve şalterden oluşmaktadır. Ayrı ayrı sipariş edilmelidir.

Halat Uzunluğu 25 m'ye kadar

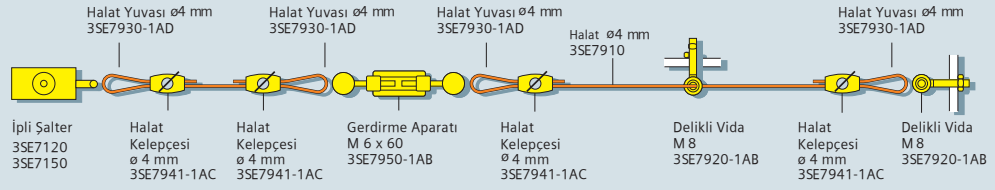

Halat Uzunluğu 50 m'ye kadar

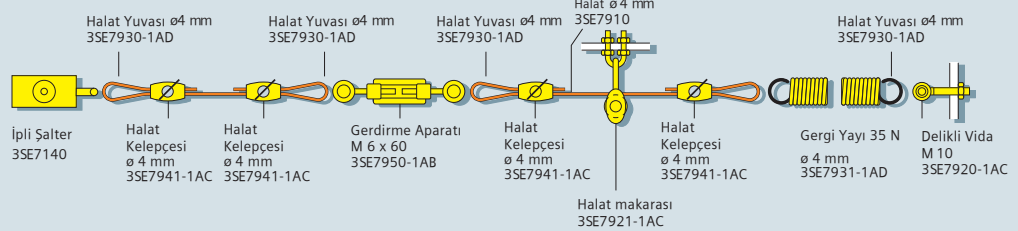

Halat Uzunluğu 2x75 m

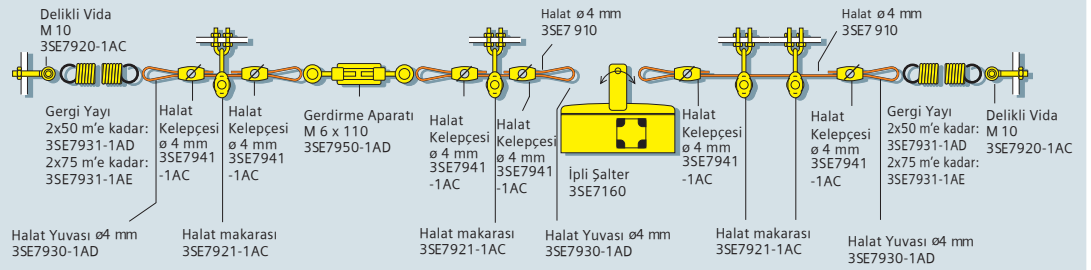

• Halat uzunluğu 25'den büyük olduğunda gergi yayı kullanılmalıdır.



3SE7150-1BD00



3SE7120-1BH00



3SE7140-1BF00



3SE7141-1EG10



3SE7910-3AA 3SE7941-1AC



3SE7931-1AD 3SE7950-1AB



3SE7921-1AC 3SE7921-1AA



3SE7920-1AB 3SE7930-1AD



3SE7310-1AE00

Açıklama

Sipariş No

Birim Fiyatı TL

SIRIUS 3SE7 İpli Acil Durdurma Şalterleri, Metal Gövde

10m'ye kadar, 2NC kontak, Sarı kapaklı, IP65, Kilitlemeli ve buton resetli
10m'ye kadar, 2NC+1NO kontak, Sarı kapaklı, IP65, Kilitlemeli ve buton resetli
25m'ye kadar, 1NC+1NO kontak, IP65, Kilitlemeli ve buton resetli
25m'ye kadar, 2NC+1NO kontak, Sarı kapaklı, IP65, Kilitlemeli ve buton resetli
25m'ye kadar, 1NO+1NC kontak, 24VDC Led'li, IP65, Kilitlemeli ve buton resetli
50m'ye kadar, 1NO+1NC kontak, IP65, Kilitlemeli ve buton resetli
50m'ye kadar, 2NC kontak, IP65, Kilitlemeli ve buton resetli
75m'ye kadar, 3NC+1NO kontak, Entegre Acil Durdurma Butonu, IP67
2X75m'ye kadar, İki Yönlü, 2NC + 2NO kontak, IP 65, Kilitlemeli ve buton resetli

3SE7120-1BF00	1.105,00
3SE7120-1BH00	1.213,00
3SE7150-1BD00	1.105,00
3SE7150-1BH00	1.213,00
3SE7150-1BD04	1.750,00
3SE7140-1BD00	2.569,00
3SE7140-1BF00	2.569,00
3SE7141-1EG10	2.214,00
3SE7160-1AE00	2.746,00

Aksesuarlar

10m Çelik Halat
20m Çelik Halat
50m Çelik Halat
Kablo Kelepçesi, Oval, 2xø4 mm
Gergi Yayı, 35N, 50m'ye Kadar olan Bağlantılarda
Gergi Yayı, 35N'dan Büyük Uygulamalarda, 2x75m'ye Kadar olan Bağlantılarda
Gerdirme Aparatı, ön gergiyi hassas ayarlama, M6 x 60
Gerdirme Aparatı, ön gergiyi hassas ayarlama, M6 x 110
Halat Makarası, Halatın yönünü değiştirmek için kullanılır, ø4 mm
Halat Makarası Sabitleme Aparatı
Delikli Vida, M8, Halatı Sabitlemek için kullanılır
Halat Yuvası, halat yönü değişimi ve sabitleme noktalarında güçlendirilmiş iletim için, ø4mm

3SE7910-3AA	381,00
3SE7910-3AC	754,00
3SE7910-3AH	1.885,00
3SE7941-1AC	71,00
3SE7931-1AD	166,00
3SE7931-1AE	188,00
3SE7950-1AB	82,00
3SE7950-1AD	230,00
3SE7921-1AC	91,00
3SE7921-1AA	23,00
3SE7920-1AB	55,00
3SE7930-1AD	14,00

Bant Kaydı Şalteri, Metal Gövde

2NO + 2NC Kontak, IP 65
2NO + 2NC Kontak, IP 65, 24VDC LED'li

3SE7310-1AE00	3.549,00
3SE7310-1AE04	4.171,00

Açıklama	Res. No	Sipariş No	Birim Fiyatı TL	Min. Sipariş Adedi
----------	---------	------------	-----------------	--------------------

31 mm Komple Set, 1NO-1NC Ani Hareketli Kontak

Plastik Gövde



1 Dikey teflon buton tahrikli
2 Dikey plastik makara (10 mm çap) tahrikli
3 Plastik makara (13 mm çap) kollu tahrikli
4 Köşegen plastik makara (13 mm çap) tahrikli
5 Kol uzunluğu ayarlanabilir sağ-sol plastik makara (19 mm çap) tahrikli
6 Sağ-sol plastik makara (19 mm çap) tahrikli, kol uzunluğu 21 mm
7 Spiral yay tahrikli
8 Kol uzunluğu ayarlanabilir alüminyum çubuk (200 mm) tahrikli

1	3SE5232-OCC05	114,00	1
2	3SE5232-OHD03	144,00	1
3	3SE5232-OHE10	165,00	1
4	3SE5232-OHF10	165,00	1
5	3SE5232-OHK50	194,00	1
6	3SE5232-OHK21	170,00	1
7	3SE5232-OHR01	211,00	1
8	3SE5232-OHK80	205,00	1

Metal Gövde



7 Dikey teflon buton tahrikli
8 Dikey paslanmaz çelik buton tahrikli
9 Dikey plastik makara (10 mm çap) tahrikli
10 Plastik makara (13 mm çap) kollu tahrikli
1 Köşegen plastik makara (13 mm çap) tahrikli
2 Sağ-sol plastik makara (19 mm çap) tahrikli
3 Kol uzunluğu ayarlanabilir (delikli) sağ-sol plastik makara (19 mm çap) tahrikli
4 Kol uzunluğu ayarlanabilir sağ-sol plastik makara (19 mm çap) tahrikli

1	3SE5212-OCC05	155,00	1
10	3SE5212-OCB01	191,00	1
2	3SE5212-OCB01	191,00	1
3	3SE5212-OCB01	191,00	1
4	3SE5212-OCF10	196,00	1
6	3SE5212-OCK21	202,00	1
9	3SE5212-OCK60	247,00	1
5	3SE5212-OCK50	236,00	1

40 mm Komple Set, 1NO-1NC Ani Hareketli Kontak

Plastik Gövde



12 Dikey paslanmaz çelik buton tahrikli
13 Dikey plastik buton tahrikli
14 Dikey plastik makara (13 mm çap) tahrikli
15 Plastik makara (22 mm çap) kollu tahrikli
16 Köşegen plastik makara (22 mm çap) tahrikli
17 Sağ-sol plastik makara (19 mm çap) tahrikli, kol uzunluğu 27 mm
18 Spiral yay tahrikli
19 Kol uzunluğu ayarlanabilir (delikli), sağ-sol plastik makara (19 mm çap) tahrikli
20 Kol uzunluğu ayarlanabilir sağ-sol plastik makara (19 mm çap) tahrikli
21 Kol uzunluğu ayarlanabilir alüminyum çubuk (200 mm) tahrikli

12	3SE5132-OCB01	167,00	1
13	3SE5132-OCC03	174,00	1
14	3SE5132-OCB01	167,00	1
15	3SE5132-OCE05	208,00	1
16	3SE5132-OCF05	208,00	1
17	3SE5132-OCJ01	224,00	1
18	3SE5132-OCR01	224,00	1
19	3SE5132-OCJ60	258,00	1
20	3SE5132-OCJ50	241,00	1
23	3SE5132-OCJ80	252,00	1

Metal Gövde



18 Dikey paslanmaz çelik buton tahrikli
19 Dikey paslanmaz çelik makara (13 mm çap) tahrikli
20 Plastik makara (22 mm çap) kollu tahrikli
21 Köşegen plastik makara (22 mm çap) tahrikli
22 Sağ-sol metal makara (19 mm çap) tahrikli, kol uzunluğu 27 mm
23 Spiral yay tahrikli
18 Sağ-sol plastik makara (19 mm çap) tahrikli, kol uzunluğu 27 mm
17 Kol uzunluğu ayarlanabilir (delikli), sağ-sol plastik makara (19 mm çap) tahrikli
19 Kol uzunluğu ayarlanabilir sağ-sol plastik makara (19 mm çap) tahrikli
20 Kol uzunluğu ayarlanabilir alüminyum çubuk (200 mm) tahrikli

21	3SE5112-OCC02	285,00	1
22	3SE5112-OCB01	191,00	1
15	3SE5112-OCE01	274,00	1
16	3SE5112-OCF01	274,00	1
17	3SE5112-OCH02	357,00	1
18	3SE5112-OCR01	269,00	1
17	3SE5112-OCH01	306,00	1
19	3SE5112-OCH60	336,00	1
20	3SE5112-OCH50	323,00	1
23	3SE5112-OCH80	342,00	1

• Aksesuarlar ve yedek kısımları 137. sayfadan seçebilirsiniz.



1

2

3



4

5



6

7

8



9

14

11



12

13

10



15

16



17

18

19



20

21



22

50 mm Komple Set, 1NO-1NC Ani Hareketli Kontak

Plastik Gövde

- Dikey teflon buton tahrikli
Dikey plastik makara (10 mm çap) tahrikli
Plastik makara (13 mm çap) kollu tahrikli
Sağ-Sol plastik makara (19 mm çap) tahrikli
Kol uzunluğu ayarlanabilir sağ-sol plastik makara (19 mm çap) tahrikli

Res. No	Sipariş No	Birim Fiyatı TL	Min. Sipariş Adedi
1	3SE5242-OCC05	144,00	1
2	3SE5242-OHD03	175,00	1
3	3SE5242-OHE10	195,00	1
4	3SE5242-OHK21	200,00	1
5	3SE5242-OHK50	226,00	1

56 mm Komple Set, 1NO-1NC Ani Hareketli Kontak

Metal Gövde

- Dikey paslanmaz çelik buton tahrikli
Dikey paslanmaz çelik makara (13 mm çap) tahrikli
Plastik makara (22 mm çap) kollu tahrikli
Köşegen plastik makara (22 mm çap) tahrikli
Spiral yay tahrikli
Sağ-Sol plastik makara (19 mm çap) tahrikli, kol uzunluğu 27 mm
Kol uzunluğu ayarlanabilir (delikli), sağ-sol plastik makara (19 mm çap) tahrikli
Kol uzunluğu ayarlanabilir alüminyum çubuk (200 mm) tahrikli
Dikey paslanmaz çelik buton tahrikli
Sağ-sol plastik makara (19 mm çap) tahrikli (çift makara, çift kol)
Sağ-sol çelik makara tahrikli, kol uzunluğu 27 mm
Kol uzunluğu ayarlanabilir sağ-sol plastik makara (19 mm çap) tahrikli

Res. No	Sipariş No	Birim Fiyatı TL	Min. Sipariş Adedi
6	3SE5122-OCC02	285,00	1
7	3SE5122- OCD02	319,00	1
8	3SE5122-OCE01	269,00	1
9	3SE5122-OCF01	269,00	1
10	3SE5122-OCR01	269,00	1
11	3SE5122-OCH01	303,00	1
12	3SE5122-OCH60	336,00	1
13	3SE5122-OCH80	342,00	1
14	3SE5122-OCB01	216,00	1
15	3SE5122-OCT11	504,00	1
11	3SE5122-OCH02	357,00	1
16	3SE5122-OCH50	323,00	1

30 mm Kompakt Komple Set, 1NO-1NC Ani Hareketli Kontak

Metal Gövde

- Dikey buton tahrikli
Dikey seviyesi ayarlanabilir buton tahrikli (M12x1)
Dikey makara tahrikli
Sağ-Sol makara tahrikli
Dikey buton tahrikli

Res. No	Sipariş No	Birim Fiyatı TL	Min. Sipariş Adedi
17	3SE5413-OCC20-1EA2	272,00	1
18	3SE5413-OCC21-1EA2	305,00	1
19	3SE5413- OCD20-1EA2	284,00	1
20	3SE5413- OCN20-1EA2	298,00	1
21	3SE5413- OCC22-1EA2	305,00	1

30 mm Açık Tip Nihayet Şalteri

- Teflon buton tahrikli, 1NO/1NC, IP 20, 30 mm
Teflon buton tahrikli, 1NO/2NC, IP 10, 30 mm

Res. No	Sipariş No	Birim Fiyatı TL	Min. Sipariş Adedi
22	3SE5250-OCC05	118,00	1
-	3SE5250-OLC05	118,00	1

• Aksesuarlar ve yedek kısımları 137. sayfadan seçebilirsiniz.



SIRIUS 3SE5 Kafalar

Açıklama	Res. No	Sipariş No	Birim Fiyatı TL	Min. Sipariş Adedi
Koruma kapağı (3SE5.....-C05 serisi için)*	1	3SE5000-0AC30	23,00	1
Dikey paslanmaz çelik buton*	2	3SE5000-0AB01	41,00	1
Dikey plastik makara (10mm çap)*	3	3SE5000-0AD03	32,00	1
Dikey paslanmaz çelik makara (10mm çap)*	3	3SE5000-0AD04	84,00	1
Dikey plastik makara (ortadan sabitleme)*	4	3SE5000-0AD10	68,00	1
Dikey paslanmaz çelik makara (10mm çap) (Ortadan Sabitleme)*	4	3SE5000-0AD11	120,00	1
Plastik makara (13mm çap) kollu*	5	3SE5000-0AE10	52,00	1
Köşegen plastik makara (13mm çap)*	6	3SE5000-0AF10	52,00	1
Spiral yay, plastik toplam uzunluk 142,5mm*	7	3SE5000-0AR01	98,00	1
Dikey paslanmaz çelik buton*	8	3SE5000-0AC02	112,00	1
Dikey paslanmaz çelik makara (13mm çap)*	9	3SE5000-0AD02	144,00	1
Plastik makara (22mm çap) kollu*	10	3SE5000-0AE01	99,00	1
Köşegen plastik makara (22mm çap)*	6	3SE5000-0AF01	99,00	1
Spiral yay, paslanmaz çelik (toplam uzunluk 142,5 mm)*	7	3SE5000-0AR02	152,00	1

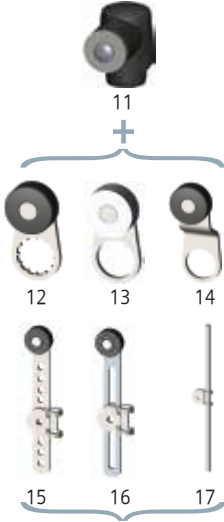

SIRIUS 3SE5 Sağ-Sol Açısal Hareketli Kafalar

Sağ-sol tahrik temel eleman (plastik)*	11	3SE5000-0AK00	36,00	1
Sağ-sol tahrik temel eleman (metal)*	11	3SE5000-0AH00	105,00	1
Sağ-sol, plastik makara (19 mm çap), kol uzunluğu 21 mm*	12	3SE5000-0AA21	23,00	1
Sağ-sol, metal makara (19 mm çap), kol uzunluğu 21 mm*	13	3SE5000-0AA22	72,00	1
Sağ-sol, plastik makara (19 mm çap), kol uzunluğu 35 mm*	14	3SE5000-0AA15	44,00	1
Kol uzunluğu ayarlı (delikli) sağ-sol, plastik makara (19 mm çap)*	15	3SE5000-0AA60	61,00	1
Kol uzunluğu ayarlanabilir sağ-sol, plastik makara (19 mm çap)*	16	3SE5000-0AA50	46,00	1
Kol uzunluğu ayarlanabilir çubuk (200 mm)*	17	3SE5000-0AA80	58,00	1



SIRIUS 3SE5 Kontak Blokları

Yavaş hareketli (Slow Action), 1NO-1NC*	-	3SE5000-0BA00	96,00	1
Ani hareketli (Snap Action), 1NO-1NC*	-	3SE5000-0CA00	90,00	1
Ani hareketli altın kaplama (Snap Action), 1NO-1NC*	-	3SE5000-0CA00-1AC1	320,00	1
Yavaş hareketli (Slow Action), 1NO-2NC*	-	3SE5000-0KA00	106,00	1
Ani hareketli (Snap Action), 1NO-2NC*	-	3SE5000-0LA00	99,00	1
Yavaş hareketli (Slow Action with make break before), 1NO-2NC*	-	3SE5000-0MA00	99,00	1

Kablo Bağlantı Aksesuarları



M12, 0,25mm² 4 Kutup, maksimum 250V, 4A*	1	3SY3127	118,00	1
M12, 0,25mm² 5 Kutup, maksimum 250V, 4A*	1	3SY3128	133,00	1
Rakor*	2	3SX9926	40,00	1

* SIRIUS 3SE5250 Açık tip şalterler ve 3SE5413 Kompakt nihayet şalterleri ile kullanıma uygun değildir.

8WD 50 mm Sinyal Kolonları

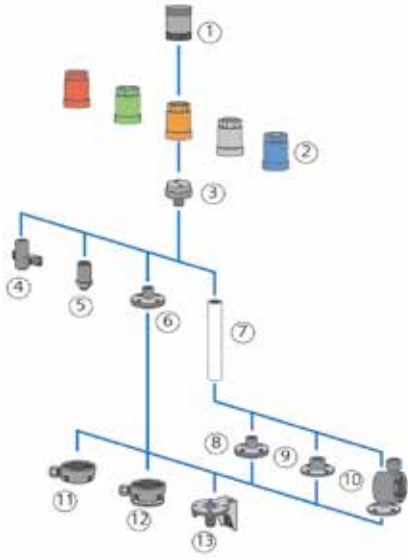

8WD 70 mm Sinyal Kolonları

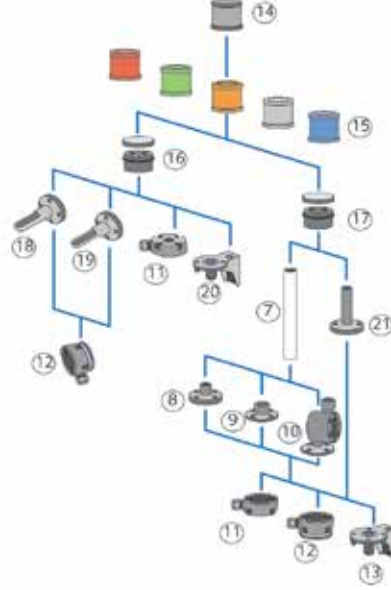

8WD Tekli Sinyal Kolonları

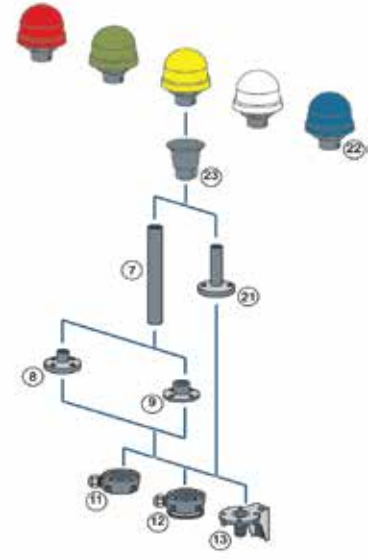

Açıklama	Simge No	Sipariş No	Birim Fiyatı TL
----------	----------	------------	-----------------

Korna



8WD4420-0FA

80 db, 24VAC/DC, 50mm
80 db, 230VAC, 50 mm
85 dB, Puls ya da sürekli ton ayarlanabilir 24VAC/DC, 70mm
100 dB, 8 Tonlu, Ses ayarlanabilir 230VAC, 70mm
100 dB, 8 Tonlu, Ses ayarlanabilir 24VAC/DC, 70mm
108 dB, IP 40, 24V DC, 70mm

1	8WD4220-0FA	479,00
1	8WD4250-0FA	541,00
14	8WD4420-0FA	474,00
14	8WD4450-0EA2	765,00
14	8WD4420-0EA2	688,00
14	8WD4420-0EA	482,00

Entegre LED'li Sinyal Elemanı, 24VAC/DC, IP 65



8WD4220-5AC

Kalıcı Işıklı, Kırmızı, 50mm
Kalıcı Işıklı, Yeşil, 50mm
Kalıcı Işıklı, Sarı, 50mm
Kalıcı Işıklı, Şeffaf, 50 mm
Kalıcı Işıklı, Mavi, 50mm

2	8WD4220-5AB	596,00
2	8WD4220-5AC	596,00
2	8WD4220-5AD	596,00
2	8WD4220-5AE	596,00
2	8WD4220-5AF	596,00



8WD4420-5AB

Kalıcı Işıklı, Kırmızı, 70mm
Kalıcı Işıklı, Yeşil, 70mm
Kalıcı Işıklı, Sarı, 70mm
Kalıcı Işıklı, Şeffaf, 70mm
Kalıcı Işıklı, Mavi, 70mm

15	8WD4420-5AB	479,00
15	8WD4420-5AC	479,00
15	8WD4420-5AD	479,00
15	8WD4420-5AE	511,00
15	8WD4420-5AF	511,00

Flaşör Tip, Kırmızı, 70mm
Flaşör Tip, Yeşil, 70mm
Flaşör Tip, Sarı, 70mm

15	8WD4420-5BB	634,00
15	8WD4420-5BC	634,00
15	8WD4420-5BD	634,00

BA15d Akkor Lamba/ LED Uyumlu (LED ya da Akkor Lamba Ayrı Sipariş Edilir) Sinyal Elemanı , 12-230VAC-DC



8WD4400-1AD

Kalıcı Işıklı, Kırmızı, 70mm
Kalıcı Işıklı, Yeşil, 70mm
Kalıcı Işıklı, Sarı, 70mm
Kalıcı Işıklı, Şeffaf, 70mm
Kalıcı Işıklı, Mavi, 70mm

15	8WD4400-1AB	250,00
15	8WD4400-1AC	250,00
15	8WD4400-1AD	250,00
15	8WD4400-1AE	250,00
15	8WD4400-1AF	250,00

- Conta dahildir. Maksimum 5 elemana kadar bağlantı yapılabilir. IP65 korumalıdır.
- Montaj elemanları ve diğer aksesuarları 163. sayfadan seçebilirsiniz.

Açıklama	Simge No	Sipariş No	Birim Fiyatı TL
----------	----------	------------	-----------------

Entegre LED'li Tekli Sinyal Lambası, 24VAC/DC, IP 65

Kalıcı Işıklı, Kırmızı	22	8WD5320-5AB	869,00
Kalıcı Işıklı, Yeşil	22	8WD5320-5AC	869,00
Kalıcı Işıklı, Sarı	22	8WD5320-5AD	869,00



8WD5320-5AB



8WD4408-0AA

BA15d Akkor Lamba/ LED Uyumlu (LED ya da Akkor Lamba Ayrı Sipariş Edilir) , Tekli Sinyal Lambası , 12-230VAC-DC, IP 65

Kalıcı Işıklı, Kırmızı	22	8WD5300-1AB	331,00
Kalıcı Işıklı, Yeşil	22	8WD5300-1AC	331,00
Kalıcı Işıklı, Sarı	22	8WD5300-1AD	331,00
Kalıcı Işıklı, Şeffaf	22	8WD5300-1AE	331,00
Kalıcı Işıklı, Mavi	22	8WD5300-1AF	331,00

Bağlantı Elemanları

Boruya ve zemine montaj bağlantı elemanı (alt-üst sabitleme), 50 mm	3	8WD4208-0AA	287,00
Braket ve zemine montaj bağlantı elemanı (alt-üst sabitleme), 70 mm	16	8WD4408-0AB	279,00
Boruya montaj bağlantı elemanı (alt-üst sabitleme), 70 mm	17	8WD4408-0AA	282,00
Tekli sinyal lambası boruya montaj elemanı	23	8WD5308-0EG	88,00



8WD4208-0CD



8WD4208-0EH



8WD4208-0DE



8WD4308-0CA



8WD4308-0CB



8WD4408-0CD



8WD4308-0DB



8WD4308-0EE



8WD4408-0DF



8WD4308-0DC



8WD4308-0DD



8WD4308-0DA

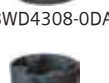

8WD4308-0DE



8WD4408-0CC

Montaj Elemanları

Duvara bağlantı braketi, plastik, ayaksız ve borusuz montaj, 50 mm'e uyumlu	4	8WD4208-0CD	118,00
Deliğe(M18) bağlantı elemanı, metal, ayaksız ve borusuz montaj, 50 mm'e uyumlu	5	8WD4208-0EH	120,00
Borusuz bağlantı için plastik bağlantı ayağı , 50mm'e uyumlu	6	8WD4208-0DE	214,00
Duvara bağlantı braketi (tek yönlü), ayaksız ve borusuz montaj, 70mm'e uyumlu	18	8WD4308-0CA	161,00
Duvara bağlantı braketi (çift yönlü), ayaksız ve borusuz montaj, 70mm'e uyumlu	19	8WD4308-0CB	170,00
Temel montaj braketi, ayaksız ve borusuz montaj, 70mm'e uyumlu	20	8WD4408-0CD	122,00
Boru (uzunluk 150 mm), 50 mm ve 70 mm'e uyumlu	7	8WD4308-0EE	234,00
Boru (uzunluk 250 mm), 50 mm ve 70 mm'e uyumlu	7	8WD4308-0EA	158,00
Boru (uzunluk 400 mm), 50 mm ve 70 mm'e uyumlu	7	8WD4308-0EB	216,00
Boru (uzunluk 1000 mm), 50 mm ve 70 mm'e uyumlu	7	8WD4308-0ED	506,00
Boru ile bağlantı için plastik bağlantı ayağı, 50 mm ve 70 mm'e uyumlu	8	8WD4308-0DB	143,00
Boru (>400 mm) ile bağlantı için metal bağlantı ayağı, 50 mm ve 70mm'e uyumlu	9	8WD4308-0DC	303,00
Boru ile bağlantı için açısı (7,5°'lik artışlarla) ayarlanabilir plastik bağlantı ayağı, 50 mm ve 70 mm'e uyumlu	10	8WD4408-0DF	525,00
100 mm borulu montaj ayağı, 70 mm'e uyumlu	21	8WD4308-0DA	251,00
Soket, yandan kablo çıkışlı 50 mm ve 70 mm'e uyumlu	11	8WD4308-0DD	225,00
Soket , yandan kablo çıkışlı, manyetik sabitleme, 50mm ve 70mm'e uyumlu	12	8WD4308-0DE	590,00
Ayakla bağlantı için braket, 50 mm ve 70 mm'e uyumlu	13	8WD4408-0CC	122,00

BA 15d Akkor Lamba, BA 15d LED

24VAC/DC Akkor Lamba	-	8WD4328-1XX	40,00
230VAC/DC Akkor Lamba	-	8WD4358-1XX	44,00
Kırmızı LED 24VAC/DC	-	8WD4428-6XB	306,00
Yeşil LED 24VAC/DC	-	8WD4428-6XC	306,00
Sarı LED 24VAC/DC	-	8WD4428-6XD	306,00
Şeffaf LED 24VAC/DC	-	8WD4428-6XE	342,00
Mavi LED 24VAC/DC	-	8WD4428-6XF	342,00



8WD4428-6XE



3RS7020-1ET00



3RS7003-1AE00



3RS7005-1FW00



3RQ3900-0A



3RQ3901-0B



3RQ3902-0A

Giriş	Çıkış	Besleme Gerilimi	Sipariş No	Birim Fiyatı TL	Min. Sipariş Adedi
-------	-------	------------------	------------	-----------------	--------------------

Tekli Sinyal Dönüştürücüler, 2 Yollu Yalıtım, Pasif

YENİ

4..20mA	4..20mA	-	3RS7020-1ET00	908,00	1
---------	---------	---	---------------	--------	---

Tekli Sinyal Dönüştürücüler, 3 Yollu Yalıtım, Aktif

YENİ

0..10V	0..10V	24VAC/DC	3RS7000-1AE00	921,00	1
0..20mA	0..10V	24VAC/DC	3RS7002-1AE00	921,00	1
4..20mA	0..10V	24VAC/DC	3RS7003-1AE00	921,00	1
0..10V	0..20mA	24VAC/DC	3RS7000-1CE00	921,00	1
0..20mA	0..20mA	24VAC/DC	3RS7002-1CE00	921,00	1
4..20mA	0..20mA	24VAC/DC	3RS7003-1CE00	921,00	1
0..10V	4..20mA	24VAC/DC	3RS7000-1DE00	921,00	1
0..20mA	4..20mA	24VAC/DC	3RS7002-1DE00	921,00	1
4..20mA	4..20mA	24VAC/DC	3RS7003-1DE00	921,00	1

Çoklu Sinyal Dönüştürücüler, 3 Yollu Yalıtım, Aktif

YENİ

DIP Svici ile Giriş / Çıkış Set Etme

0..10V, 0..20mA, 4..20mA	0..10V, 0..20mA, 4..20mA	24..240VAC/DC	3RS7005-1FW00	1.679,00	1
0..10V, 0..20mA, 4..20mA	0..50Hz, 0..100Hz, 0..1kHz, 0..10kHz	24..240VAC/DC	3RS7005-1KW00	1.945,00	1

DIP Svici ile Giriş / Çıkış Set Etme, Manuel / Otomatik Seçim, Potansiyometre ile Çıkış Ayarlama

0..10V, 0..20mA, 4..20mA	0..10V, 0..20mA, 4..20mA	24..240VAC/DC	3RS7025-1FW00	2.162,00	1
--------------------------	--------------------------	---------------	---------------	----------	---

Universal Çoklu Sinyal Dönüştürücüler, Aktif

YENİ

DIP Svici ile Giriş / Çıkış Set Etme

0..60mV, 0..100mV, 0..300mV, 0..500mV, 0..1V, 0..2V, 0..5V, 0..10V, 0..20V, 2..10V, 0..5mA, 0..10mA, 0..20mA, 4..20mA, -5..+5mA, -20..+20mA	0..10V, 0..20mA, 4..20mA	24..240VAC/DC	3RS7006-1FW00	2.068,00	1
--	--------------------------	---------------	---------------	----------	---

Akseuarlar

YENİ

Galvanik İzolasyon Plakası

Farklı potansiyele sahip cihazlar yan yana kullanıldığında elektriksel izolasyonu sağlamak için kullanılır

3RQ3900-0A	20,00	10
------------	-------	----

Bağlantı Köprüleri

2 Kutup
4 Kutup
8 Kutup
16 Kutup

3RQ3901-0A	8,00	10
3RQ3901-0B	14,00	10
3RQ3901-0C	23,00	10
3RQ3901-0D	40,00	10

Etiketler

5x5 mm - 100 adet

3RQ3902-0A	62,00	20
------------	-------	----



3RQ3018-1AB0



3RQ3118-1AB0



3RQ3052-1SM4



3RQ3900-0A



3RQ3901-0B



3RQ3902-0A

Açıklama	Besleme Gerilimi	Sipariş No	Birim Fiyatı TL	Min. Sipariş Adedi
----------	------------------	------------	-----------------	--------------------

Kuplaj Röleleri, Enversör Çıkışlı

YENİ

Çıkış Kuplaj Röleleri

1CO, Termal akım 6A	24VDC	3RQ3018-2AM08-0AA0	129,00	5
1CO, Termal akım 6A	24VAC/DC	3RQ3018-1AB00	184,00	5
1CO, Termal akım 6A	230VAC/DC	3RQ3018-1AF00	195,00	5

Giriş Kuplaj Röleleri

1CO, Termal akım 6A	24VAC/DC	3RQ3038-1AB00	213,00	5
1CO, Termal akım 6A	230VAC/DC	3RQ3038-1AF00	249,00	5

Kuplaj Röleleri Soketli Tip, Enversör Çıkışlı

YENİ

Çıkış Kuplaj Röleleri

1CO, Termal akım 6A	24VAC/DC	3RQ3118-1AB00	135,00	5
1CO, Termal akım 6A	230VAC/DC	3RQ3118-1AF00	177,00	5
1CO, Termal akım 6A	24VDC	3RQ3118-1AM00	117,00	5

Kuplaj Röleleri Transistör Çıkışlı

YENİ

Çıkış Kuplaj Röleleri

Akım taşıma kapasitesi DC/1mA..0,5A	11..30VDC	3RQ3050-1SM50	334,00	5
Akım taşıma kapasitesi DC/1mA..2A	11..30VDC	3RQ3052-1SM40	347,00	5
Akım taşıma kapasitesi AC/5mA..2A	11..30VDC	3RQ3052-1SM50	480,00	5
Akım taşıma kapasitesi DC/5mA..5A	11..30VDC	3RQ3055-1SM30	334,00	5
Akım taşıma kapasitesi DC/1mA..3A	110..230VAC/DC	3RQ3053-1SG30	359,00	5

Giriş Kuplaj Röleleri

Akım taşıma kapasitesi DC/10mA..0,5A	11..30VAC/DC	3RQ3070-1SB30	395,00	5
Akım taşıma kapasitesi DC/10mA..0,5A	110..230VAC/DC	3RQ3070-1SG30	426,00	5

Aksesuarlar

YENİ

Galvanik İzolasyon Plakası

Farklı potansiyele sahip cihazlar yan yana kullanıldığında elektriksel izolasyonu sağlamak için kullanılır

3RQ3900-0A	20,00	10
------------	-------	----

Bağlantı Köprüleri

2 Kutup	3RQ3901-0A	8,00	10
4 Kutup	3RQ3901-0B	14,00	10
8 Kutup	3RQ3901-0C	23,00	10
16 Kutup	3RQ3901-0D	40,00	10

Etiketler

5x5 mm - 100 adet	3RQ3902-0A	62,00	20
6X12 mm - 100 adet	3RQ3902-0B	135,00	20

3RQ3118 Soketli Tip Kuplaj Röleleri için Yedek Röle

3RQ3118-.AM00 için yedek röle	3TX7014-7BM00	65,00	15
3RQ3118-.AB00 için yedek röle	3TX7014-7BQ00	65,00	15
3RQ3118-.AF00 için yedek röle	3TX7014-7BP00	90,00	15

Açıklama	Besleme Gerilimi	Sipariş No	Birim Fiyatı TL	Min. Sipariş Adedi
----------	------------------	------------	-----------------	--------------------

PT Serisi Ürünler



LZX:PT570024

PT Röle, 2CO Enversör Kontak, 8 Pin

230 VAC	LZX:PT270730	54,00	1
---------	--------------	-------	---

PT Röle, 3CO Enversör Kontak, 11 Pin

24VDC	LZX:PT370024	49,00	1
24 VAC	LZX:PT370524	49,00	1
115 VAC	LZX:PT370615	56,00	1
230 VAC	LZX:PT370730	56,00	1

PT Röle, 4CO Enversör Kontak, 14 Pin

24 VDC	LZX:PT570024	50,00	1
24 VAC	LZX:PT570524	50,00	1
115 VAC	LZX:PT570615	58,00	1
230 VAC	LZX:PT570730	58,00	1

PT Soket

8 Pinli için soket

LZS:PT78720	34,00	1
-------------	-------	---

11 Pinli için soket

LZS:PT78730	34,00	1
-------------	-------	---

14 Pinli için soket

LZS:PT78740	34,00	1
-------------	-------	---



LZS:PT78720

RT Serisi Ürünler



LZX:RT424730

RT Röle, 1CO Enversör Kontak, 8 Pin

24 VDC	LZX:RT314024	34,00	1
24 VAC	LZX:RT314524	34,00	1
230 VAC	LZX:RT314730	58,00	1

RT Röle, 2CO Enversör Kontak, 8 Pin

24VDC	LZX:RT424024	39,00	1
24 VAC	LZX:RT424524	39,00	1
230 VAC	LZX:RT424730	60,00	1

RT Soket

LZS:RT78726	43,00	1
-------------	-------	---



LZS:RT78726

MT Serisi Ürünler



LZX:MT321024

MT Röle, 3CO Enversör Kontak, 11 Pin

24 VDC	LZX:MT321024	139,00	1
24VAC	LZX:MT326024	139,00	1
115VAC	LZX:MT326115	160,00	1
230VAC	LZX:MT326230	160,00	1

MT Soket

LZS:MT78750	41,00	1
-------------	-------	---



LZS:MT78750

Aksesuarlar



LZS:RT17040

PT serisi etiket

LZS:PT17040	3,00	10
-------------	------	----

PT röle klips

LZS:PT17024	4,00	10
-------------	------	----

RT serisi etiket

LZS:RT17040	3,00	10
-------------	------	----

RT röle için klips

LZS:RT17016	4,00	10
-------------	------	----

MT röle için klips

LZS:MT28800	11,00	1
-------------	-------	---

PT/RT için 24V DC koruma diyodlu LED modülü

LZS:PTML0024	23,00	1
--------------	-------	---

PT/RT için 24V AC/DC LED modülü

LZS:PTML0524	25,00	1
--------------	-------	---

PT/RT için 110...230V AC/DC LED modülü

LZS:PTML0730	25,00	1
--------------	-------	---



LZS:PT17024



LZS:PTML0024

Açıklama	Besleme Gerilimi	Sipariş No	Birim Fiyatı TL	Min. Sipariş Adedi
----------	------------------	------------	-----------------	--------------------

Komple Set Ürünler



LZS:PT...

PT Serisi Komple Set Ürünler, 3CO Enversör Kontak, 11 Pin

Röle, Soket, LED Modülü, Etiket, Klips mekanizması dahil	24VDC	LZS:PT3A5L24	111,00	5
	24VAC	LZS:PT3A5R24	111,00	5
	230VAC	LZS:PT3A5T30	119,00	5

PT Serisi Komple Set Ürünler, 4CO Enversör Kontak, 14 Pin

Röle, Soket, LED Modülü, Etiket, Klips mekanizması dahil	24VDC	LZS:PT5A5L24	111,00	5
	24VAC	LZS:PT5A5R24	111,00	5
	230VAC	LZS:PT5A5T30	119,00	5



LZS:RT...

RT Serisi Komple Set Ürünler, 1CO Enversör Kontak, 8 Pin

Röle, Soket, LED Modülü, Etiket, Klips mekanizması dahil	24VDC	LZS:RT3A4L24	115,00	5
	24VAC	LZS:RT3A4R24	115,00	5
	230VAC	LZS:RT3A4T30	133,00	5

RT Serisi Komple Set Ürünler, 2CO Enversör Kontak, 8 Pin

Röle, Soket, LED Modülü, Etiket, Klips mekanizması dahil	24VDC	LZS:RT4A4L24	120,00	5
	24VAC	LZS:RT4A4R24	120,00	5
	230VAC	LZS:RT4A4T30	137,00	5



3RP2505-1AW30

Kontakt Sayısı	Zaman Ayar Aralığı	Besleme Gerilimi	Sipariş No	Birim Fiyatı TL	Min. Sipariş Adedi
----------------	--------------------	------------------	------------	-----------------	--------------------

SIRIUS 3RP2 Multifonksiyon Zaman Röleleri, LED'li

YENİ

13 Fonksiyonlu, 17,5 mm

1CO Kontakt	0,05s..100h	12..240VAC/DC	3RP2505-1AW30	703,00	1
-------------	-------------	---------------	---------------	--------	---

27 Fonksiyonlu, 22,5 mm

2CO Kontakt	0,05s..100h	12..240VAC/DC	3RP2505-1BW30	874,00	1
-------------	-------------	---------------	---------------	--------	---



3RP2511-1AW30

SIRIUS 3RP2 Çekmede Gecikmeli (ON-Delay) Zaman Röleleri, LED'li, 17,5 mm

YENİ

1CO Kontakt	0,5s..10s	12..240VAC/DC	3RP2511-1AW30	339,00	1
-------------	-----------	---------------	---------------	--------	---

1CO Kontakt	1s..30s	12..240VAC/DC	3RP2512-1AW30	339,00	1
-------------	---------	---------------	---------------	--------	---

1CO Kontakt	5s..100s	12..240VAC/DC	3RP2513-1AW30	339,00	1
-------------	----------	---------------	---------------	--------	---

1CO Kontakt	0,05s..100h	12..240VAC/DC	3RP2525-1AW30	437,00	1
-------------	-------------	---------------	---------------	--------	---

2CO Kontakt	0,05s..100h	12..240VAC/DC	3RP2525-1BW30	530,00	1
-------------	-------------	---------------	---------------	--------	---



3RP2535-1AW30

SIRIUS 3RP2 Bırakmada Gecikmeli (OFF-Delay) Zaman Röleleri, LED'li, 17,5 mm

YENİ

Kontrol Sinyali ile Kumanda

1CO Kontakt	0,05s..100h	12..240VAC/DC	3RP2535-1AW30	587,00	1
-------------	-------------	---------------	---------------	--------	---

Enerji ile Kumanda

1CO Kontakt	0,05s..600s	12..240VAC/DC	3RP2540-1AW30	741,00	1
-------------	-------------	---------------	---------------	--------	---



3RP2574-1NW30

SIRIUS 3RP2 Aç-Kapa (Flaşör) Zaman Röleleri, LED'li, 17,5 mm

YENİ

1CO Kontakt	0,05s..100h	12..240VAC/DC	3RP2555-1AW30	819,00	1
-------------	-------------	---------------	---------------	--------	---

SIRIUS 3RP2 Yıldız-Üçgen Zaman Röleleri, LED'li, 22,5 mm

YENİ

1NO-1NO(t) Gecikmeli	1s..20s	12..240VAC/DC	3RP2574-1NW30	437,00	1
----------------------	---------	---------------	---------------	--------	---

1NO-1NO(t) Gecikmeli	3s..60s	12..240VAC/DC	3RP2576-1NW30	437,00	1
----------------------	---------	---------------	---------------	--------	---



7PV1508-1AW30

SIRIUS 7PV15 Multifonksiyon Zaman Röleleri, LED'li, 17,5 mm

YENİ

7 Fonksiyonlu

1CO Kontakt	0,05s..100h	12..240VAC/DC	7PV1508-1AW30	368,00	1
-------------	-------------	---------------	---------------	--------	---

SIRIUS 7PV15 Çekmede Gecikmeli (ON-Delay) Zaman Röleleri, LED'li, 17,5 mm

YENİ

1CO Kontakt	0,05s..10s	200..240VAC-24VAC/DC	7PV1512-1AP30	207,00	1
-------------	------------	----------------------	---------------	--------	---

1CO Kontakt	5s..100s	24/230VAC-24VDC	7PV1513-1AP30	207,00	1
-------------	----------	-----------------	---------------	--------	---

1CO Kontakt	0,05s..100s	24/110VAC-24VDC	7PV1513-1AQ30	207,00	1
-------------	-------------	-----------------	---------------	--------	---

1CO Kontakt	0,05s..100h	12..240VAC/DC	7PV1518-1AW30	268,00	1
-------------	-------------	---------------	---------------	--------	---



7PV1513-1AQ3

SIRIUS 7PV15 Bırakmada Gecikmeli (OFF-Delay) Zaman Röleleri, LED'li, 17,5 mm

YENİ

1CO Kontakt	0,05s..100h	12..240VAC/DC	7PV1538-1AW30	356,00	1
-------------	-------------	---------------	---------------	--------	---

1CO Kontakt	0,05s..100s	12..240VAC/DC	7PV1540-1AW30	450,00	1
-------------	-------------	---------------	---------------	--------	---



7PV1538-1AW30

SIRIUS 7PV15 Yıldız-Üçgen Zaman Röleleri, LED'li, 17,5 mm

YENİ

2NO Kontakt	0,05s..100h	12..240VAC/DC	7PV1578-1BW30	306,00	1
-------------	-------------	---------------	---------------	--------	---

* Multifonksiyonlu zaman rölesinin fonksiyonları aşağıda belirtilmiştir.

- Çekmede Gecikme (ON-Delay), Bırakmada Gecikme (OFF-Delay), Flaşör, Kısa Süreli Açma, Kısa Süreli Kapatma, Pals, Toplamalı ON-Delay, Yıldız Üçgen, ...

Detaylı ürün fonksiyonlarını incelemek için aşağıdaki linklerden ürün teknik dökümanlarını indirebilirsiniz;

3RP2 Serisi için:

<https://support.industry.siemens.com/cs/tr/tr/view/102954829>

7PV1 Serisi:

<https://support.industry.siemens.com/cs/tr/tr/view/35210295>

Not: Kontaktörlere takılabilen zaman röleleri için SIRIUS programındaki ürünlerimizden faydalanabilirsiniz.

Açıklama	Trip Geciktirme Zaman Ayarı	Ölçüm Aralığı	Harici Besleme Gerilimi	Sipariş No	Birim Fiyatı TL
----------	-----------------------------	---------------	-------------------------	------------	-----------------

3UG4 Faz Sırası İzleme Röleleri

Otomatik Reset, 1CO	-	320..500VAC	-	3UG4511-1AP20	572,00
Otomatik Reset, 2CO	-	320..500VAC	-	3UG4511-1BP20	660,00

3UG4 Faz Sırası, Faz Kaybı ve Faz Asimetri İzleme Röleleri

Otomatik Reset, %10 asimetriye duyarlı, 1CO	-	160..690VAC	-	3UG4512-1AR20	632,00
---	---	-------------	---	---------------	--------

3UG4 Faz Sırası, Faz Kaybı, Faz Asimetri ve Düşük Gerilim İzleme Röleleri

Otomatik Reset, analog ayarlama, %20 asimetriye duyarlı, 2CO	1..20sn	160..690VAC	-	3UG4513-1BR20	838,00
--	---------	-------------	---	---------------	--------

3UG4 Faz Sırası, Faz Kaybı, Faz Asimetri, Düşük ve Yüksek Gerilim İzleme Röleleri

Otomatik ya da manuel reset, dijital ayarlama, 2 CO	1..20sn	160..690VAC	-	3UG4615-1CR20	1.215,00
---	---------	-------------	---	---------------	----------

3UG4 Faz Sırası, Faz Kaybı, Faz Asimetri, Düşük, Yüksek ve N- İletkenine Karşı Gerilim İzleme Röleleri

Otomatik ya da manuel reset, dijital ayarlama, 2 CO	1..20sn	160..690VAC	-	3UG4616-1CR20	1.303,00
---	---------	-------------	---	---------------	----------

3UG4 Monofaze Gerilim İzleme Röleleri

0,1..300 histeresis ayarlanabilir, 1CO	1..20sn	10..600VAC/DC	24..240VAC/DC	3UG4632-1AW30	950,00
--	---------	---------------	---------------	---------------	--------

3UG4 Düşük / Yüksek Akım İzleme Röleleri

0,01..5A histeresis ayarlanabilir, 1CO	1..20sn	0,05..10AAC/DC	24..240VAC/DC	3UG4622-1AW30	950,00
--	---------	----------------	---------------	---------------	--------

3UG4 Sıvı Seviye Kontrol Ürünleri

Sıvı Seviye Kontrol Rölesi

Hassasiyet 2..200kOhm, 1CO	0,5..10sn	-	24..240VAC/DC	3UG4501-1AW30	649,00
----------------------------	-----------	---	---------------	---------------	--------

Sıvı Seviye Rölesi Probu

500 mm, 3 telli, işletme sıcaklığı 90°C, işletme basıncı 10 bar	-	-	-	3UG3207-3A	603,00
---	---	---	---	------------	--------



3UG4511-1AP20



3UG4615-1CR20



3UG4501-1AW30



3UG3207-3A



3RN2000-1AW30



3RN2012-1BW30



3RS1040-1GW50

Açıklama	Kontak Sayısı	Besleme Gerilimi	Sipariş No	Birim Fiyatı TL	Min. Sipariş Adedi
----------	---------------	------------------	------------	-----------------	--------------------

SIRIUS 3RN2 PTC Termistör Motor Koruma Röleleri

YENİ

17,5 mm, Uygulanan Besleme Gerilimi = Çıkış Gerilimi

Otomatik reset	1CO	24..240VAC/DC	3RN2000-1AW30	397,00	1
Otomatik reset	1NO+1NC	24..240VAC/DC	3RN2010-1CW30	519,00	1

22,5 mm

Otomatik reset	2CO	24..240VAC/DC	3RN2010-1BW30	547,00	1
----------------	-----	---------------	---------------	--------	---

22,5 mm, ATEX Onaylı

Manuel reset	2CO	24..240VAC/DC	3RN2011-1BW30	649,00	1
Otomatik, manuel, harici reset	2CO	24..240VAC/DC	3RN2012-1BW30	914,00	1

22,5 mm, ATEX Onaylı, 2 Sensör Girişli

Otomatik, manuel, harici reset	1CO+1NO	24VAC/DC	3RN2023-1DW30	1.638,00	1
--------------------------------	---------	----------	---------------	----------	---

SIRIUS 3RS1 Sıcaklık Denetleme Röleleri

22,5 mm, PT100 Sıcaklık Sensörü Uyumlu

0°/+200°C	1NO+1NC	110..230VAC/DC	3RS1000-1CK20	944,00	1
-----------	---------	----------------	---------------	--------	---

45 mm, PT100 Sıcaklık Sensörü Uyumlu

-50°/+500°C	2X1CO+1NO	24..240VAC/DC	3RS1040-1GW50	2.039,00	1
-------------	-----------	---------------	---------------	----------	---



4AV4..

24V DC çıkış (DIN 19240)
- Her türlü PLC uygulamalarına uygun
- İzole Trafo güvenliği
- Paralel çalışabilme
- Dokunmaya karşı korunmalı klemensler
- CE işareti, VDE 0551'e uygunluk
- Dalgalık seviyesi %5
- Kompakt tasarım ve hazır çözüm

Akım	Giriş	Sipariş No	Birim Fiyatı TL	Min. Sipariş Adet
3	230-400+/-15	4AV4103-2EB00-0A	1.920,00	1
6	230-400+/-15	4AV4106-2EB00-0A	2.500,00	1
10	230-400+/-15	4AV4110-2EB00-0A	3.360,00	1
25	400+/-20	4AV5125-2EB00-0A	4.230,00	1
35	400+/-20	4AV5135-2EB00-0A	5.500,00	1

4AV4/5 DC Besleme / Güç Kaynakları

Malzeme Cinsi	Anma Gücü (VA)	Sipariş No	Birim Fiyatı TL	Min. Sipariş Adet
---------------	----------------	------------	-----------------	-------------------

4AX3002 Kumanda Trafoları



4AX..

230-400 V/24V (50-60 Hz)

- CE işareti, DIN EN 61558-2-2'ye uygunluk
- Şebekeye uyumlu kolaylaştırıcı primer de $\pm 15V$ konnektörleri
- 50°C ortam sıcaklığı için tanımlı güç değerleri
- Galvanik ayırım sayesinde yüksek izolasyon
- Vidalı, soketli ve lehimlenebilen klemensler

50	4AX3 002-3HA50-0B	244,00	1
100	4AX3 002-3HA10-0B	315,00	1
160	4AX3 002-3HA16-0B	380,00	1
250	4AX3 002-3HA03-0B	490,00	1
400	4AX3 002-3HA04-0B	760,00	1
630	4AX3 002-3HA06-0B	1.100,00	1

400V / 230 V (50-60 Hz) Kumanda Trafoları

- CE işareti, DIN EN 61558-2-2'ye uygunluk
- Şebekeye uyumlu kolaylaştırıcı primer de $\pm 15V$ konnektörleri
- 50°C ortam sıcaklığı için tanımlı güç değerleri
- Galvanik ayırım sayesinde yüksek izolasyon
- Vidalı, soketli ve lehimlenebilen klemensler

50	4AX3 002-3ED50-0B	250,00	1
100	4AX3 002-3ED10-0B	320,00	1
160	4AX3 002-3ED16-0B	410,00	1
250	4AX3 002-3ED03-0B	520,00	1
400	4AX3 002-3ED04-0B	810,00	1
630	4AX3 002-3ED06-0B	1.170,00	1

3AE SION Vakum Kesiciler



3AE1

7,2kV'dan 24kV'a kadar standart dahili tip SION Vakum Kesici

3AE1 ve yeni 3AE5 kompakt tip SION kesiciler her türlü standart Orta Gerilim uygulamalarında ve mevcut tesislerin yenilenmesinde kullanılabilir. 10.000 Açma-Kapama özelliği ve ekonomik oluşuyla çıkmaktadır. E2/M2/C2 sınıfı bu ürünün katalog numarası HG 11.02'dir. IEC62271-100 standardına uygundur.

- 1 Açma, 1 Kapama Bobini, trip ihbar sinyali, 12NO+12NC, 64 pinli fiş-priz bağlantısı, mekanik kilitlemeli ve 50Hz dir.
- Kutuplararası mesafe 210mm, Alt-Üst kontaklar arası mesafe 310 mm; Yardımcı Gerilim 110 VDC
- Daha fazla bilgi ve farklı opsiyonlar için satış birimlerimize danışınız.



3AE5

Tip	Anma Gerilimi (kV)	Anma Akımı (A)	Anma Kısa Devre Akımı (kA)	Sipariş No	Birim Fiyatı Euro	Min. Sipariş Adet
3AE5	7,2	800	16	3AE5082-1AE40-0EN2	8.080,00	1
3AE5	7,2	1250	16	3AE5082-2AE40-0EN2	8.343,00	1
3AE5	7,2	800	20	3AE5083-1AE40-0EN2	8.102,00	1
3AE5	7,2	1250	20	3AE5083-2AE40-0EN2	8.835,00	1
3AE5	7,2	800	25	3AE5084-1AE40-0EN2	8.827,00	1
3AE5	7,2	1250	25	3AE5084-2AE40-0EN2	9.834,00	1
3AE5	7,2	2000	25	3AE5084-4AE40-0EN2	14.519,00	1
3AE5	7,2	800	31,5	3AE5085-1AE40-0EN2	10.279,00	1
3AE5	7,2	1250	31,5	3AE5085-2AE40-0EN2	11.537,00	1
3AE5	7,2	2000	31,5	3AE5085-4AE40-0EN2	15.301,00	1
3AE5	7,2	2500	31,5	3AE5085-6AE40-0EN2	16.530,00	1
3AE5	7,2	3150	40	3AE5086-7AE40-0EN2	24.114,00	1
3AE5	12	800	16	3AE5182-1AE40-0EN2	8.077,00	1
3AE5	12	1250	16	3AE5182-2AE40-0EN2	8.412,00	1
3AE5	12	800	20	3AE5183-1AE40-0EN2	8.084,00	1
3AE5	12	1250	20	3AE5183-2AE40-0EN2	9.004,00	1
3AE5	12	800	25	3AE5184-1AE40-0EN2	8.827,00	1
3AE5	12	1250	25	3AE5184-2AE40-0EN2	9.803,00	1
3AE5	12	2000	25	3AE5184-4AE40-0EN2	14.517,00	1
3AE5	12	2500	25	3AE5184-6AE40-0EN2	16.165,00	1
3AE5	12	800	31,5	3AE5185-1AE40-0EN2	10.753,00	1
3AE5	12	1250	31,5	3AE5185-2AE40-0EN2	11.062,00	1
3AE5	12	2000	31,5	3AE5185-4AE40-0EN2	15.300,00	1
3AE5	12	2500	31,5	3AE5185-6AE40-0EN2	16.530,00	1
3AE5	12	1250	40	3AE5186-2AE40-0EN2	18.948,00	1
3AE5	12	2000	40	3AE5186-4AE40-0EN2	20.860,00	1
3AE5	12	2500	40	3AE5186-6AE40-0EN2	21.821,00	1
3AE5	12	3150	40	3AE5186-7AE40-0EN2	25.365,00	1
3AE5	17,5	800	25	3AE5284-1AE40-0EN2	10.807,00	1
3AE5	17,5	1250	25	3AE5284-2AE40-0EN2	11.973,00	1
3AE5	17,5	2000	25	3AE5284-4AE40-0EN2	15.599,00	1
3AE5	17,5	2500	25	3AE5284-6AE40-0EN2	17.213,00	1
3AE5	17,5	3150	40	3AE5286-7AE40-0EN2	26.183,00	1
3AE5	24	800	25	3AE5324-1AE40-0EN2	14.850,00	1
3AE5	24	1250	25	3AE5324-2AE40-0EN2	15.092,00	1
3AE5	24	2000	25	3AE5324-4AE40-0EN2	19.502,00	1
3AE5	24	2500	25	3AE5324-6AE40-0EN2	19.879,00	1

YENİ

YENİ

YENİ

YENİ

Opsiyonlar

Sipariş numarası sonuna -Z eklenerek aşağıdaki özellikler kesici ile birlikte seçilebilir. Daha fazla opsiyon ve aksesuar eklemek için satış birimlerimize danışınız

F20	Rutin Test Raporu	-	
F30	Kesici Yay Kurma Kolu	82	Euro
B02	Uzun kablajlı Fiş-Priz 500mm	548	Euro
D90	Standart Kontak Kolu izolasyonu	265	Euro
D91	Kısa Kontak Kolu izolasyonu 24kV için	266	Euro



3AH4 Vakum Kesiciler

Ark ve Pota Ocaklarına yönelik Orta Gerilim Vakum Kesiciler

3AH4 kesicileri yüksek sayıda açma-kapama için tasarlanmıştır.

İlk 10.000 ve her 30.000 açma-kapamadan sonra özel bakımlarının yapılmasıyla kesicilerin Açma-Kapama Ömrü 120.000'dir.

Siemens Gebze'de 3AH4 Vakum Kesici Bakım Merkezimizde bu ürünün bakım hizmeti verilmektedir.

E2/M2/C2 sınıfı bu ürünün katalog numarası HG 11.04'tür. IEC62271-100 standardına uygundur.

Aşağıdaki ürün konfigürasyonlarında :

- Kutup aralıkları 350mm'dir.
- 2 Açma bobini, 1 Kapama Bobini, 1 Düşük gerilim bobini mevcuttur
- 12NO+12NC yardımcı kontaklar , 64 pinli fiş-priz bağlantısı, mekanik kilitlemeli ve 50Hz dir.
- Daha fazla bilgi ve farklı opsiyonlar için satış birimlerimize danışınız.

Tip	Anma Gerilimi (kV)	Anma Akımı	Anma Kısa Devre Akımı (kA)	Açıklamalar	Sipariş No	Birim Fiyatı Euro	Min. Sipariş Adet
3AH4	36	1250	31,5	İşletme Gerilimi 110VDC	3AH4305-2TE44-4ED2	89.731,00	1
3AH4	36	2000	31,5	İşletme Gerilimi 110VDC	3AH4305-4TE44-4ED2	90.311,00	1
3AH4	36	2500	31,5	İşletme Gerilimi 110VDC	3AH4305-6TE44-4ED2	95.560,00	1
3AH4	36	3150	31,5	İşletme Gerilimi 110VDC	3AH4305-7TE44-4ED2	162.169,00	1
3AH4	36	2500	40	İşletme Gerilimi 110VDC	3AH4306-6TE44-4ED2	119.882,00	1
3AH4	36	3150	40	İşletme Gerilimi 110VDC	3AH4306-7TE44-4ED2	179.593,00	1
3AH4	36	4000	40	İşletme Gerilimi 110VDC	3AH4306-8TE44-4ED2	197.017,00	1

Opsiyonlar

Sipariş numarası sonuna -Z eklenerek aşağıdaki özellikler kesici ile birlikte seçilebilir
Daha fazla opsiyon ve aksesuar eklemek için satış birimlerimize danışınız

B02	Uzun kablajlı Fiş-Priz 50cm	499	Euro
E14+E15*	85kV/185kV Dielektrik ve Darbe Dayanım Gerilimi	3.363	Euro
E24+E25*	95kV/195kV Dielektrik ve Darbe Dayanım Gerilimi	4.023	Euro
E19+E25	95kV/200kV Dielektrik ve Darbe Dayanım Gerilimi	4.556	Euro
F20	Rutin Test Raporu	0	Euro
F30	Kesici Yay Kurma Kolu	214	Euro
Y09	40,5kV Nominal Gerilim	788	Euro

* 3AH4306-8 nolu kesicilerde geçerli değildir.

Bu kesicide E19+E25 ile 95kV/200kV Dielektrik ve Darbe Dayanım Gerilimi sağlanabilir.

Kesici Tip	Açıklamalar	Sipariş No	Birim Fiyatı Euro	Min. Sipariş Adet
------------	-------------	------------	-------------------	-------------------

Aksesuar ve Yedek Malzemeler



3AE5	Kapama/1.Açma Bobini (110-127 V DC)	3AY1410-0E	497,00	1
3AE5	Kapama/1.Açma Bobini (230/240 V AC, 50/60 Hz)	3AY1410-0K	497,00	1
3AE5	Motor (110-127 V DC, 100-125 V AC 50Hz)	3AY1411-1E	1.699,00	1
3AE5	Motor (220-240 V AC / 220-240 V AC 50Hz)	3AY1411-1F	1.699,00	1
3AE1/3AH	Kapama/1.Açma Bobini (100/124 V DC; 110/125V AC, 50/60 HZ)	3AY1510-5E	497,00	1
3AE/3AH	Kapama/1.Açma Bobini (200-250V DC; 230-240V AC, 50/60Hz)	3AY1510-5F	497,00	1
3AE1/3AH1/3AH5	Motor(100V/110V/125V DC)	3AY1711-2E	1.327,00	1
3AE1/3AH1/3AH5	Motor (220 V DC/230 V AC)	3AY1711-2F	1.327,00	1
3AH3	Motor(110V-127V AC/DC)	3AY1511-3E	2.059,00	1
3AH3	Motor(230-250 V AC; 220-250 V DC)	3AY1511-3F	2.059,00	1
3AE/3AH	Düşük Gerilim Bobini (110V DC)	3AX1103-2E	2.446,00	1
3AE/3AH	Düşük Gerilim Bobini (230V AC, 50 HZ)	3AX1103-2J	2.446,00	1

Diğer yedek parçalar için satış birimlerimize danışınız.

3AH5 Vakum Kesiciler

12kV'dan 36kV'a kadar dahili tip 3AH5 Vakum Kesici



Genel kullanım için uygun dahili tip 3AH5 kesiciler, Orta Gerilim Havai Hat, Kablolara, Trafolar, Generatörler, Kapasitörler, Filtre Devreleri, Motorlar ve Reaktörlerde rahatlıkla kullanılabilirler.

Daha küçük değerlerde kısa devre akım değerleri olan ama büyük nominal akımlı endüstriyel ihtiyaçlar için uygundur.

10.000 Açma-Kapama ömre sahiptir ve bakım gerektirmez.

E2/M2/C2 sınıfı bu ürünün katalog numarası HG 11.05'tir. IEC62271-100 standardına uygundur.

- 1 Açma, 1 Kapama Bobini, 12NO+12NC, 64 pinli fiş-priz bağlantısı, mekanik kilitlemeli ve 50Hz dir.

- Yardımcı Gerilim 110 VDC

- Daha fazla bilgi ve farklı opsiyonlar için satış birimlerimize danışınız.

Tip	Anma Gerilimi (kV)	Anma Akımı (A)	Anma Kısa Devre Akımı (kA)	Açıklama	Sipariş No	Birim Fiyatı Euro	Min. Sipariş Adet
3AH5	36	1250	16	Kutuplararası mesafe 350mm	3AH5312-2ME40-5EM2	15.353,00	1
3AH5	36	1250	25	Kutuplararası mesafe 350mm	3AH5314-2ME40-5EM2	19.273,00	1
3AH5	36	2000	25	Kutuplararası mesafe 350mm	3AH5314-4ME40-5EM2	23.118,00	1

Opsiyonlar

Sipariş numarası sonuna -Z eklenerek aşağıdaki özellikler kesici ile birlikte seçilebilir.

Daha fazla opsiyon ve aksesuar eklemek için satış birimlerimize danışınız

F20	Rutin Test Raporu	-
F30	Kesici Yay Kurma Kolu	83 Euro
B02	Uzun kablajlı Fi -Priz 50cm	555 Euro

3AH3 Vakum Kesiciler

7,2kV'dan 36kV'a kadar dahili tip 3AH3 Vakum Kesici



10.000 Açma-Kapama ömre sahiptir ve bakım gerektirmez. 72kA, 6300A'e kadar uygulamaları vardır.

Yüksek nominal akım ve kısa devre kapasitesi sayesinde Generatör kesicisi olarak ya da ağır elektriksel çalışma koşulları için tasarlanmıştır.

IEC62271-100 standardına uygundur. IEEE C37.013 Standardının istediği özellikleri 3AH37 ve 3AH38 modelleriyle karşılar. E2/M2/C2 sınıfı bu ürünün katalog numarası HG 11.03'tür.

- 1 Açma, 1 Kapama Bobini, 12NO+12NC, 64 pinli fiş-priz bağlantısı, mekanik kilitlemeli ve 50Hz dir.

- Kutuplararası mesafe 350mm, Yardımcı Gerilim 110 VDC

- Daha fazla bilgi ve farklı opsiyonlar için satış birimlerimize danışınız.

Tip	Anma Gerilimi (kV)	Anma Akımı (A)	Anma Kısa Devre Akımı (kA)	Sipariş No	Birim Fiyatı Euro	Min. Sipariş Adet
3AH3	36	1250	31,5	3AH3305-2ME40-0ED2	30.795,00	1
3AH3	36	2000	31,5	3AH3305-4ME40-0ED2	30.920,00	1
3AH3	36	2500	31,5	3AH3305-6ME40-0ED2	33.142,00	1

Opsiyonlar

Sipariş numarası sonuna -Z eklenerek aşağıdaki özellikler kesici ile birlikte seçilebilir.

Daha fazla opsiyon ve aksesuar eklemek için satış birimlerimize danışınız

B02	Uzun kablajlı Fiş-Priz 50cm	547 Euro
E14+E15	85kV/185kV Dielektrik ve Darbe Dayanım Gerilimi	696 Euro
E24+E25	95kV/195kV Dielektrik ve Darbe Dayanım Gerilimi	822 Euro
F20	Rutin Test Raporu	-
F30	Kesici Yay Kurma Kolu	85 Euro
Y09	40,5kV Nominal Gerilim	394 Euro

3TM Vakum Kontaktörler

YENİ



7,2kV'dan 12kV'a kadar Yeni Nesil 3TM Vakum Kontaktörler

3TM Vakum Kontaktörler, Siemens orta gerilim komponent ailesinin yeni nesil kontaktörleridir.

3TM vakum kontaktörler 40 yıldan daha uzun bir önce geli tirilen ve kendini kanıtlamış vakum anahtarlama teknolojisini kullanmaktadır.

Siemens vakum tüpleri sürekli ve güvenilir olarak tüm servis ömürleri boyunca bakıma ihtiyaç duymadan hizmet verirler.

Ürün portföyü 12kV ve 450A'e kadar olup, işletme süresinden bağımsız elektrik ve mekanik açma-kapama sayısı bir milyondur. 3TM Vakum kontaktörler endüstriyel tesislerdeki yüksek sayıda açma kapama yapan motorlar, dağıtım şebekelerinin kapasitör bankları, reaktif güç kompanzasyonu, trafo, gemiler, maden ocakları, raylı sistemler, data merkezleri ve rüzgar enerjisi gibi farklı uygulamalarda kullanılabilir.

Bu ürünün katalog numarası HG 11.23'dir. IEC62271-106:2011 standardına uygundur.

3TM Standart Özellikler

- 4NO+4NC

- DC 110V

- Daha fazla bilgi ve farklı seçenekler için satış birimlerimize danışınız.

Tip	Anma Gerilimi (kV)	Anma Akımı (A)	Anma Kısa Devre Akımı (kA)	Açıklama	Sipariş No	Birim Fiyatı Euro	Min. Sipariş Adet
3TM	7,2	450	5	Mekanik kilitlemesiz	3TM3231-1FA21-2ACO	6.575,00	1
3TM	12	450	5	Mekanik kilitlemesiz	3TM3431-1FA21-2ACO	7.089,00	1
3TM	7,2	450	5	Mekanik kilitleme ve 110VDC bırakma	3TM3231-1FE21-2FCO	7.601,00	1
3TM	12	450	5	Mekanik kilitleme ve 110VDC bırakma	3TM3431-1FE21-2FCO	7.728,00	1

Not: 3TM3 Kontaktörler Back-to-Back Kapasitör bankların anahtarlama için kullanılacaksa Sipariş no sonuna "-Z Y88" ilave edilmelidir.

Daha fazla opsiyon ve aksesuar eklemek için satış birimlerimize danışınız

Orta Gerilim Ürünleri ile ilgili daha fazla bilgi için:

Ürün Sayfası:

<https://mall.industry.siemens.com/mall/en/tr/Catalog/Products/10268965?tree=CatalogTree>



Ürün Destek Sayfası:

<https://support.industry.siemens.com/cs/start?lc=en-US>



GENEL SÜRÜCÜ UYGULAMALARI SINAMICS V20 - HIZ KONTROL CİHAZLARI



Wifi Kablosuz Erişim



FSAA Kasa

Giriş / Çıkış	Sipariş No	Nominal Güç (kW)	Nominal Çıkış Akımı (A)	YxGxD* Boyutlar	Birim Fiyatı Euro/Adet
SINAMICS V20 Hız Kontrol Cihazları					
1 Faz 230 V / 3 Faz 230 V	6SL3210-5BB11-2UV1	0.12	0.9	142 x 68 x 108	181.-
	6SL3210-5BB12-5UV1	0.25	1.7	142 x 68 x 108	192.-
	6SL3210-5BB13-7UV1	0.37	2.3	142 x 68 x 108	205.-
	6SL3210-5BB15-5UV1	0.55	3.2	142 x 68 x 128	223.-
	6SL3210-5BB17-5UV1	0.75	3.9	142 x 68 x 128	242.-
	6SL3210-5BB21-1UV1	1.1	6	160 x 90 x 147	271.-
	6SL3210-5BB21-5UV1	1.5	7.8	160 x 90 x 147	308.-
	6SL3210-5BB22-2UV1	2.2	11	182 x 184 x 169	374.-
6SL3210-5BB23-0UV1	3	13.6	182 x 184 x 169	434.-	
3 Faz 400 V / 3 Faz 400 V	6SL3210-5BE13-7UV0	0.37	1.3	150 x 90 x 145,5	381.-
	6SL3210-5BE15-5UV0	0.55	1.7	150 x 90 x 145,5	401.-
	6SL3210-5BE17-5UV0	0.75	2.2	150 x 90 x 145,5	413.-
	6SL3210-5BE21-1UV0	1.1	3.1	166 x 90 x 145,5	447.-
	6SL3210-5BE21-5UV0	1.5	4.1	166 x 90 x 145,5	493.-
	6SL3210-5BE22-2UV0	2.2	5.6	166 x 90 x 145,5	571.-
	6SL3210-5BE23-0UV0	3	7.3	160 x 140 x 164,5	651.-
	6SL3210-5BE24-0UV0	4	8.8	160 x 140 x 164,5	729.-
	6SL3210-5BE25-5UV0	5.5	12.5	182 x 184 x 169	894.-
	6SL3210-5BE27-5UV0	7.5	16.5	206,5 x 240 x 172,5	1.130.-
	6SL3210-5BE31-1UV0	11	25	206,5 x 240 x 172,5	1.453.-
	6SL3210-5BE31-5UV0	15	31	206,5 x 240 x 172,5	1.769.-
	6SL3210-5BE31-8UV0	18,5/22	38/45	264,5X243,5X209	2.107.-
	6SL3210-5BE32-2UV0	22/30	45/60	264,5X243,5X209	2.416.-



Harici Panel

Sipariş No	Açıklama	Birim Fiyatı Euro/Adet
SINAMICS V20 Aksesuarları		
6SL3255-0VE00-0UA1	Parametre Yükleyici	106.-
6SL3255-0VA00-2AA1	Harici Panel Ara Yüzü	23.-
6SL3255-0VA00-4BA1	Harici Temel Operatör Paneli (V20 BOP) **	38.-
6SL3054-4AG00-2AA0	Hafıza Kartı (SD), 512MB	58.-
6SL3201-2AD20-8VA0	Frenleme Modülü (0,12kW - 5,5kW arası)	164.-
6SL3255-0VA00-5AA0	Kablosuz Wifi Erişimi (Web Server)	202.-
6SL3256-0VE00-6AA0	Giriş Çıkış Genişletme Modülü (2DI, 2DQ röle)	72.-

* Bütün boyutlandırmalar mm birimindedir.

** Harici panelin pano kapağına taşınması için RJ45 bağlantılı standart ethernet kablosu kullanılmalıdır.

Genel Özellikler:
Güç aralığı :0,12-30kW

Çalışma Gerilimi : 1 Faz 230 V AC / 3 Faz 400 V AC

Kontrol Modu : V/f, V2/f, FCC

Dahili Temel Operatör Paneli

Terminal Yapısı : 2AI, 1AO, 4DI, 2DO / Dahili USS - Modbus RTU Haberleşme

Dinamik Frenleme : 7,5 kW - 30kW arası güçler için dahili frenleme modülü

Aşırı Yükleme : Maksimum 40°C ortam sıcaklığında, her 10dk'da / 1dk. %150 In

Uygulama alanı : Fan, pompa, kompresör, konveyör ve genel makine uygulamaları.

Tüm teknik sorularınız için **444 0 747** teknik destek hattımızı arayabilirsiniz.

MAKİNE VE PROSES UYGULAMALARI SINAMICS G120C - KOMPAKT HIZ KONTROL CİHAZLARI

Giriş / Çıkış	Sipariş No	Nominal Güç (kW)	Nominal Çıkış Akımı (A)	Kasa Tipi	Birim Fiyatı Euro/Adet
3 Faz 400 V / 3 Faz 400 V	6SL3210-1KE11-8UF2	0.55	1.7	FSAA	610.-
	6SL3210-1KE12-3UF2	0.75	2.2	FSAA	638.-
	6SL3210-1KE13-2UF2	1.1	3.1	FSAA	659.-
	6SL3210-1KE14-3UF2	1.5	4.1	FSAA	708.-
	6SL3210-1KE15-8UF2	2.2	5.6	FSAA	778.-
	6SL3210-1KE17-5UF1	3	7.3	FSA	905.-
	6SL3210-1KE18-8UF1	4	8.8	FSA	1.010.-
	6SL3210-1KE21-3UF1	5.5	12.5	FSB	1.129.-
	6SL3210-1KE21-7UF1	7.5	16.5	FSB	1.389.-
	6SL3210-1KE22-6UF1	11	25	FSC	1.795.-
	6SL3210-1KE23-2UF1	15	31	FSC	2.321.-
	6SL3210-1KE23-8UF1	18.5	37	FSC	2.812.-
	6SL3210-1KE24-4UF1	22	43	FSD	3.267.-
	6SL3210-1KE26-0UF1	30	58	FSD	4.052.-
	6SL3210-1KE27-0UF1	37	68	FSD	4.878.-
	6SL3210-1KE28-4UF1	45	82.5	FSD	5.908.-
	6SL3210-1KE31-1UF1	55	103	FSE	6.802.-
	6SL3210-1KE31-4UF1	75	136	FSF	8.176.-
	6SL3210-1KE31-7UF1	90	164	FSF	9.550.-
	6SL3210-1KE32-1UF1	110	201	FSF	10.989.-
6SL3210-1KE32-4UF1	132	237	FSF	12.226.-	



SINAMICS G120 C

Smart Access
Module-Wifi

* Diğer haberleşme seçenekleri için Siemens veya yetkili sürücü partnerleri ile irtibata geçiniz.

SINAMICS G120 / G120C Aksesuarları

6SL3255-0AA00-4CA1	BOP-2 Temel Operatör Paneli	57.-
6SL3255-0AA00-4JA2	IOP-2 Gelişmiş Operatör Paneli (Türkçe dil seçeneği)	226.-
6SL3256-0AP00-0JA0	BOP-2 / IOP Kapı Montaj Kiti	46.-
6SL3054-4AG00-2AA0	Hafıza kartı (SD), 512 MByte	58.-
6SL3255-0AA00-5AA0	Akıllı Erişim Modülü (Smart Access Module-wifi)	226.-



Uyarılar:

- Operatör panelleri opsiyoneldir. Parametre girişi yapmak için operatör panel kullanılmalıdır.
- Ayrılabilir operatör paneli fiyata dahil değildir.
- Kontrol ünitesi cihaza dahildir.
- Giriş / Çıkışlar: 6DI, 2DO, 1AI, 1AO
- Açık çevrim vektör kontrol
- Dahili SD hafıza kart yuvası

- Dahili frenleme modülü
- 60°C'ye kadar çalışma imkanı

- Dahili güvenlik fonksiyonu
- TIA portal ile kontrol



FSAA* 173 x 73 x 178 FSA* 196 x 73 x 225 FSB* 196 x 100 x 225 FSC* 295 x 140 x 225 FSD* 472 x 200 x 237 FSE* 551 x 275 x 237 FSF* 708 x 305 x 357

* Bütün boyutlandırmalar mm birimindedir. YxGxD PROFINET'li ürünler referans alınmıştır. Panel boyutlandırmaya dahil değildir.

Sinamics G120C sürücülerde çıkış şok bobini opsiyonu için bizimle veya yetkili sürücü partnerlerimizle iletişime geçebilirsiniz. Tüm teknik sorularınız için 444 0 747 teknik destek hattımızı arayabilirsiniz.



**ARGUS 7SR11 - AŞIRI AKIM KORUMA RÖLESİ**

Kızaklı kasa ile kolay röle değişimi
20 Karakterli 4 Satır ekran ile kolay kullanım
E4 kasa, 4 akım girişi
10 ihbar lambası
24-250V DC, 100-230V AC besleme gerilimi
x/1A ve x/5A akım trafosu için ayarlanabilir trafo çevrim oranı
Ön yüzde USB parametreleme soketi, arka yüzde RS485 parametreleme ve SCADA soketi
RS485 seri bağlantı soketi üzerinden IEC 60870-5-103, MODBUS RTU ve DNP 3.0 haberleşmelerine uygunluk
103,5x177x216,5mm(GxYxD) boyutlar

Malzeme Cinsi	Sipariş No.	Birim Fiyatı Euro	Min. Sipariş Adet
ANSI 46BC, 50, 50BF, 50G/50N, 51, 51G/51N, 60CTS, 86, 64H, 74TC koruma fonksiyonları 3 giriş ve 5 çıkış kontağı	7SR1102-1MA12-1AAO	1.025,00	1
ANSI 46BC, 37, 46NPS, 49, 50, 50BF, 50G/50N, 51, 51G/51N, 60CTS, 64H, 74TC, 86, 51c, 81HBL2 koruma fonksiyonları 3 giriş ve 5 çıkış kontağı	7SR1102-1MA12-1CAO	1.260,00	1
ANSI 46BC, 37, 46NPS, 49, 50, 50BF, 50G/50N, 51, 51G/51N, 60CTS, 64H, 74TC, 86, 51c, 81HBL2 koruma fonksiyonları 6 giriş ve 8 çıkış kontağı	7SR1103-1MA12-1CAO	1.470,00	1
ANSI 46BC, 37, 46NPS, 49, 50, 50BF, 50G/50N, 51, 51G/51N, 60CTS, 64H, 74TC, 86, 51c, 81HBL2, 79 (tekrar kapama) koruma fonksiyonları 3 giriş ve 5 çıkış kontağı	7SR1102-1MA12-1DAO	1.525,00	1
ANSI 46BC, 37, 46NPS, 49, 50, 50BF, 50G/50N, 51, 51G/51N, 60CTS, 64H, 74TC, 86, 51c, 81HBL2, 79 (tekrar kapama) koruma fonksiyonları 6 giriş ve 8 çıkış kontağı	7SR1103-1MA12-1DAO	1.735,00	1

**ARGUS 7SR12 - YÖNLÜ AŞIRI AKIM KORUMA RÖLESİ**

Kızaklı kasa ile kolay röle değişimi
20 Karakterli 4 Satır ekran ile kolay kullanım
4 akım girişi, 3 gerilim girişi
10 ihbar lambası
24-250V DC, 100-230V AC besleme gerilimi
x/1A ve x/5A akım trafosu için ayarlanabilir trafo çevrim oranı
63.5/110V, 50/60Hz gerilim girişi
Ön yüzde USB parametreleme soketi, arka yüzde RS485 parametreleme ve SCADA soketi
RS485 seri bağlantı soketi üzerinden IEC 60870-5-103, MODBUS RTU ve DNP 3.0 haberleşmelerine uygunluk
155,5x177x216,5mm(GxYxD) boyutlar

ANSI 27/59, 37, 46BC, 46NPS, 47, 49, 50, 50BF, 50G/50N, 51, 51G/51N, 51V, 59N, 60CTS, 60VTS, 64H, 67, 67G/67N, 74TC, 51c, 86, 81HBL2, 81U/O koruma fonksiyonları 3 giriş ve 5 çıkış kontağı	7SR1205-2MA12-1CAO	1.576,00	1
ANSI 27/59, 37, 46BC, 46NPS, 47, 49, 50, 50BF, 50G/50N, 51, 51G/51N, 51V, 59N, 60CTS, 60VTS, 64H, 67, 67G/67N, 74TC, 51c, 86, 81HBL2, 81U/O koruma fonksiyonları 6 giriş ve 8 çıkış kontağı	7SR1206-2MA12-1CAO	1.790,00	1
ANSI 27/59, 37, 46BC, 46NPS, 47, 49, 50, 50BF, 50G/50N, 51, 51G/51N, 51V, 59N, 60CTS, 60VTS, 64H, 86, 67, 67G/67N, 74TC, 51c, 81HBL2, 81U/O, 79 (tekrar kapama) koruma fonksiyonları 3 giriş ve 5 çıkış kontağı	7SR1205-2MA12-1DAO	1.840,00	1
ANSI 27/59, 37, 46BC, 46NPS, 47, 49, 50, 50BF, 50G/50N, 51, 51G/51N, 51V, 59N, 60CTS, 60VTS, 64H, 86, 67, 67G/67N, 74TC, 51c, 81HBL2, 81U/O, 79 (tekrar kapama) koruma fonksiyonları 6 giriş ve 8 çıkış kontağı	7SR1206-2MA12-1DAO	2.050,00	1

**ARGUS 7SR10 - AŞIRI AKIM KORUMA RÖLESİ**

20 Karakterli 4 Satır ekran ile kolay kullanım,
1000 adet olay kaydı
4 akım girişi
10 ihbar lambası (9 adetinde programlanma ve 3 renk seçme imkanı)
6 giriş ve 6 çıkış kontağı
x/1A ve x/5A akım trafosu için ayarlanabilir trafo çevrim oranı
Ön yüzde USB parametreleme soketi
Arka yüzde RS485 seri bağlantı soketi üzerinden IEC 60870-5-103, MODBUS RTU ve DNP 3.0 haberleşmelerine uygunluk
ANSI 46BC, 46NPS, 49, 50, 50BF, 50G/50N, 51, 51G/51N, 74TC, 86, 51c, 81HBL2, 79
(Tekrar kapama) koruma fonksiyonları
104,5x185x199mm(GxYxD) boyutlar

24 - 60VDC besleme gerilimi

Malzeme Cinsi	Sipariş No.	Birim Fiyatı Euro	Min. Sipariş Adet
24 - 60VDC besleme gerilimi	7SR1003-1JA20-2DA0-Z(Y20)	1.160,00	1
60 - 400V AC/DC besleme gerilimi	7SR1003-1LA20-2DA0-Z(Y20)	1.160,00	1
Ek özellikler ANSI 27/59, 37, 47, 51V, 59N, 60CTS, 60VTS, 64H, 67/51, 67/67N, 81U/O, 81THD koruma fonksiyonları, 24 - 60VDC besleme gerilimi	7SR1004-3JA20-2DA0	1.415,00	1
Ek özellikler ANSI 27/59, 37, 47, 51V, 59N, 60CTS, 60VTS, 64H, 67/51, 67/67N, 81U/O, 81THD koruma fonksiyonları, 60 - 400V AC/DC besleme gerilimi	7SR1004-3LA20-2DA0	1.415,00	1

YENİ

YENİ

**SIPROTEC 7SJ80 - AŞIRI AKIM KORUMA RÖLESİ**

Pano kapağına montaja uygun dizayn
74x265,5x192,6 mm (GxYxD) boyutlar
4 akım, 3 gerilim girişi
10 ihbar lambası
6 Satır kolay kullanımlı ekran
x/1A ve x/5A akım trafosu için ayarlanabilir trafo çevrim oranı
63.5/110V, 50/60Hz gerilim girişi
Vidalı tipte çıkarılabilir klemens bağlantısı
Türkçe ekran ve yazılım (yazılım opsiyoneldir)
Ön yüzde USB parametreleme soketi
IEC 61850 Edition 1 ve Edition 2 haberleşme protokolü
200 Adet olay, 8 adet osilografik arıza kaydı imkanı
ANSI 27/59, 37, 46, 47, 49, 50, 50BF, 50G/50N, 51, 51G/51N, 51V, 59N, 67, 67G/67N, 74TC, 81U/O, 86, 79
(Tekrar kapama) koruma fonksiyonları
ANSI 27R, 32, 55, 59R, 81R esnek koruma fonksiyonları
(Farklı haberleşme protokolleri için satış temsilcilerimiz ile temasa geçiniz)

3 Giriş / 5 Çıkış kontağı + 1 adet durum çıkış kontağı
Çift elektriksel ethernet haberleşme portu (RJ45)
60 - 250 VDC, 115V/230 VAC besleme girişi

3 Giriş / 5 Çıkış kontağı + 1 adet durum çıkış kontağı Çift elektriksel ethernet haberleşme portu (RJ45) 60 - 250 VDC, 115V/230 VAC besleme girişi	7SJ8031-5EB90-1FC1-LOR	2.770,00	1
11 Giriş / 5 Çıkış kontağı + 1 adet durum çıkış kontağı Çift elektriksel ethernet haberleşme portu (RJ45) 60 - 250 VDC, 115V/230 VAC besleme girişi	7SJ8081-5EB90-1FC1-LOR	3.417,00	1
3 Giriş / 5 Çıkış kontağı + 1 adet durum çıkış kontağı Çift elektriksel ethernet haberleşme portu (RJ45) 24 - 48 VDC besleme girişi	7SJ8031-1EB90-1FC1-LOR	2.770,00	1
11 Giriş / 5 Çıkış kontağı + 1 adet durum çıkış kontağı Çift elektriksel ethernet haberleşme portu (RJ45) 24 - 48 VDC besleme girişi	7SJ8081-1EB90-1FC1-LOR	3.417,00	1
3 Giriş / 5 Çıkış kontağı + 1 adet durum çıkış kontağı Çift fiberoptik ethernet haberleşme portu (EN-100) 60 - 250 VDC, 115V/230 VAC besleme girişi	7SJ8031-5EB90-1FC1-LOS	3.030,00	1
11 Giriş / 5 Çıkış kontağı + 1 adet durum çıkış kontağı Çift fiberoptik ethernet haberleşme portu (EN-100) 60 - 250 VDC, 115V/230 VAC besleme girişi Ortalama ve min/max ölçümler	7SJ8081-5EB90-3FC1 LOS	3.820,00	1
3 Giriş / 5 Çıkış kontağı + 1 adet durum çıkış kontağı Çift fiberoptik ethernet haberleşme portu (EN-100) 24 - 48 VDC besleme girişi	7SJ8031-1EB90-1FC1-LOS	3.030,00	1
11 Giriş / 5 Çıkış kontağı + 1 adet durum çıkış kontağı Çift fiberoptik ethernet haberleşme portu (EN-100) 24 - 48 VDC besleme girişi Ortalama ve min/max ölçümler	7SJ8081-1EB90-3FC1 LOS	3.820,00	1

İndirim oranları, ödeme vadesi, ürün teslim süreleri, detay teknik bilgi, dökümantasyon ve farklı ürün opsiyonları için yetkili satış temsilcilerimiz ile temasa geçebilirsiniz.
ea.urunsatis@siemens.com

**SIPROTEC 7SJ62 - AŞIRI AKIM KORUMA RÖLESİ**

Pano kapağına montaja uygun dizayn
150x266x235,5mm(GxYxD) boyutlar
4 akım, 3 gerilim girişi
9 ihbar lambası
11 giriş / 6 çıkış kontağı + 1 adet durum çıkış kontağı
4 satır kolay kullanımlı ekran
5A akım girişi (1A' e jumper vasıtası ile değiştirilebilir)
63.5/110V, 50/60Hz gerilim girişi
Vidalı tipte klemens bağlantısı
Türkçe ekran ve yazılım (yazılım opsiyoneldir)
Ön yüzde RS232 parametreleme portu, arka panelde çift fiberoptik parametreleme ve SCADA portu
IEC 61850 Edition 2 haberleşme protokolü (entegre switch özelliği ve ring yapı kurmaya uygun)
200 Adet olay, 8 adet osilografik arıza kaydı imkanı
ANSI 27/59, 37, 46, 47, 49, 50, 50BF, 50G/50N, 51, 51G/51N, 51V, 59N, 67, 67G/67N, 74TC, 81U/O, 86 koruma fonksiyonları
ANSI 27, 32, 47, 55, 59, 81R esnek koruma fonksiyonları

Malzeme Cinsi	Sipariş No.	Birim Fiyatı Euro	Min. Sipariş Adet
60 - 125 VDC besleme girişi	7SJ6225-4EB90-1FG0-L0S	4.900,00	1
24 - 48 VDC besleme girişi	7SJ6225-2EB90-1FG0-L0S	4.985,00	1

SIPROTEC 7SK80 - MOTOR KORUMA RÖLESİ

Pano kapağına montaja uygun dizayn
74x265,5x192,6mm(GxYxD) boyutlar
10 ihbar lambası
6 Satır kolay kullanımlı ekran
x/1A ve x/5A akım trafosu için ayarlanabilir trafo çevrim oranı
63.5/110V, 50/60Hz gerilim girişi (gerilim girişi modellerde)
Vidalı tipte çıkarılabilir klemens bağlantısı
Türkçe ekran ve yazılım (yazılım opsiyoneldir)
Ön yüzde USB parametreleme soketi
Elektriksel ethernet çift haberleşme portu (RJ-45) IEC 61850 Edition 1 ve Edition 2 haberleşme protokolü
200 adet olay, 8 adet osilografik arıza kaydı imkanı, FO port opsiyonu
ANSI 37, 46, 49, 50, 50BF, 50N(s), 51, 51N(s), 74TC, 86, 51M, 48, 14, 66/86 koruma fonksiyonları
Gerilim girişi modellerde ek olarak ANSI 27/59, 51V, 64, 59N, 67N(s), 81U/O koruma ve 27R, 32, 55, 59R, 81R esnek koruma fonksiyonları
(Farklı haberleşme protokolleri ve portlar için satış temsilcilerimiz ile temasa geçiniz)

3 Giriş / 5 Çıkış kontağı + 1 adet durum çıkış kontağı, 4 akım girişi 60 - 250 VDC, 115V/230 VAC besleme girişi	7SK8012-5EB90-1HD0-L0R	2.315,00	1
3 Giriş / 5 Çıkış kontağı + 1 adet durum çıkış kontağı, 4 akım girişi 24 - 48 VDC besleme girişi	7SK8012-1EB90-1HD0-L0R	2.315,00	1
3 Giriş / 5 Çıkış kontağı + 1 adet durum çıkış kontağı, 4 akım, 3 gerilim girişi 24 - 48 VDC besleme girişi	7SK8032-5EB90-1HE0-L0R	2.600,00	1
7 Giriş / 8 Çıkış kontağı + 1 adet durum çıkış kontağı 4 akım, 3 gerilim girişi 24 - 48 VDC besleme girişi	7SK8032-1EB90-1HE0-L0R	2.600,00	1
7 Giriş / 8 Çıkış kontağı + 1 adet durum çıkış kontağı 4 akım, 3 gerilim girişi 60 - 250 VDC, 115V/230 VAC besleme girişi	7SK8042-5EB90-1HE0-L0R	2.990,00	1
7 Giriş / 8 Çıkış kontağı + 1 adet durum çıkış kontağı 4 akım, 3 gerilim girişi 24 - 48 VDC besleme girişi	7SK8042-1EB90-1HE0-L0R	2.990,00	1
3 Giriş / 5 Çıkış kontağı + 1 adet durum çıkış kontağı 4 akım, 5 RTD girişi 60 - 250 VDC, 115V/230 VAC besleme girişi	7SK8052-5EB90-1HD0-L0R	2.815,00	1
3 Giriş / 5 Çıkış kontağı + 1 adet durum çıkış kontağı 4 akım, 5 RTD girişi 24 - 48 VDC besleme girişi	7SK8052-1EB90-1HD0-L0R	2.815,00	1
3 Giriş / 5 Çıkış kontağı + 1 adet durum çıkış kontağı 4 akım, 3 gerilim, 5 RTD girişi 60 - 250 VDC, 115V/230 VAC besleme girişi	7SK8062-5EB90-1HE0-L0R	3.100,00	1
3 Giriş / 5 Çıkış kontağı + 1 adet durum çıkış kontağı 4 akım, 3 gerilim, 5 RTD girişi 24 - 48 VDC besleme girişi	7SK8062-1EB90-1HE0-L0R	3.100,00	1

İndirim oranları, ödeme vadesi, ürün teslim süreleri, detay teknik bilgi, dökümantasyon ve farklı ürün opsiyonları için yetkili satış temsilcilerimiz ile temasa geçebilirsiniz.
ea.urunsatis@siemens.com

Malzeme Cinsi	Sipariş No.	Birim Fiyatı Euro	Min. Sipariş Adet
---------------	-------------	-------------------	-------------------

**SIPROTEC 7SJ82 - AŞIRI AKIM KORUMA RÖLESİ**

Pano kapağına montaja uygun dizayn
150x266x235,5mm(GxYxD) boyutlar
4 akım, 4 gerilim girişi
18 ihbar lambası (16 adedi çift renkli olarak programlanabilir)
192x128 piksel alfanumerik ekran (Mimik diagram çizilebilir)
x/1A ve x/5A akım trafosu için yazılımla ayarlanabilir şekilde bağlantı imkanı
63.5/110V, 50/60Hz gerilim girişi
Vidalı tipte çıkarılabilir klemens bağlantısı
Türkçe ekran ve yazılım
Ön yüzde USB parametreleme portu, arka yüzde çift fiberoptik parametreleme ve SCADA portu
IEC 61850 Edition 2 haberleşme protokolü (entegre switch özellikli)
1000 Adet arıza, 2000 Adet olay kayıt, 8kHz örnekleme frekansında 128 adet osilografik arıza kaydı alma imkanı
ANSI 27/59, 37, 46, 47, 49, 50, 50BF, 50G/50N, 51, 51G/51N, 51V, 59N, 67, 67G/67N, 74TC, 81U/O, 86, 79 (Tekrar kapama) koruma fonksiyonları
Yukarıdaki koruma fonksiyonlarını yazılım ile farklı koruma fonksiyonları ile değiştirme imkanı (detaylar için lütfen satış temsilcilerimize danışınız)
Ark koruma için fiberoptik port modülü takılabilme imkanı (Fiberoptik port ve sensörler opsiyoneldir)
NERC-CIP ve BDEW Siber Güvenlik koşullarını sağlayan şifreleme özelliği
Compact yazılım ücretsizdir, Standard ve Premium yazılımlar opsiyoneldir.

11 Giriş / 9 Çıkış kontağı
110 - 250 VDC, 115V/230 VAC besleme girişi

P1J36999

4.560,00

1

**SIPROTEC 7SJ85 - AŞIRI AKIM KORUMA RÖLESİ**

Pano kapağına montaja uygun dizayn
225x266x235,5mm(GxYxD) boyutlar
4 akım, 4 gerilim girişi
18 ihbar lambası (16 adedi çift renkli olarak programlanabilir)
192x128 piksel alfanumerik ekran (Mimik diagram çizilebilir)
x/1A ve x/5A akım trafosu için yazılımla ayarlanabilir trafo çevrim oranı
63.5/110V, 50/60Hz gerilim girişi
Vidalı tipte çıkarılabilir klemens bağlantısı
Türkçe ekran ve yazılım
Ön yüzde USB parametreleme soketi, arka panelde çift fiberoptik parametreleme ve SCADA portu
IEC 61850 Edition 2 haberleşme protokolü (entegre switch özellikli)
1000 Adet arıza, 2000 Adet olay kayıt, 8kHz örnekleme frekansında 128 adet osilografik arıza kaydı alma imkanı
ANSI 27/59, 32, 37, 46, 47, 49, 50, 50BF, 50G/50N, 51, 51G/51N, 51V, 59N, 67, 67G/67N, 74TC, 81U/O, 86, 79 (Tekrar kapama) koruma fonksiyonları
Yukarıdaki koruma fonksiyonlarını yazılım ile farklı koruma fonksiyonları ile değiştirme imkanı (detaylar için lütfen satış temsilcilerimize danışınız)
Cihaza ek olarak giriş, çıkış, ek haberleşme, sinyal, şebeke izleme özellikleri ekleme imkanı (Ek özellikler opsiyoneldir)
Ark koruma için fiberoptik port modülü takılabilme imkanı (Fiberoptik port ve sensörler opsiyoneldir)
NERC-CIP ve BDEW Siber Güvenlik koşullarını sağlayan şifreleme özelliği
Compact yazılım ücretsizdir, Standard ve Premium yazılımlar opsiyoneldir.

17 Giriş / 16 Çıkış kontağı
110 - 250 VDC, 115V/230 VAC besleme girişi

P1J204387

5.980,00

1

**SIPROTEC 7UM85 - MOTOR/GENERATOR KORUMA RÖLESİ**

Pano kapağına montaja uygun dizayn
150x266x235,5mm (GxYxD) boyutlar
4 akım girişi (Akım girişi arttırılarak diferansiyel koruma ekleme opsiyonu)
18 ihbar lambası (16 adedi çift renkli olarak programlanabilir)
192x128 piksel alfanumerik ekran (Mimik diagram çizilebilir)
x/1A ve x/5A akım trafosu için yazılımla ayarlanabilir trafo çevrim oranı
Vidalı tipte çıkarılabilir klemens bağlantısı
Türkçe ekran ve yazılım (yazılım opsiyoneldir)
Ön yüzde USB parametreleme soketi, arka panelde çift fiberoptik parametreleme ve SCADA portu
IEC 61850 Edition 2 haberleşme protokolü (entegre switch özellikli)
1000 Adet arıza, 2000 Adet olay kayıt, 8kHz örnekleme frekansında 128 adet osilografik arıza kaydı alma imkanı
ANSI 24, 27, 32R, 37, 46, 47, 49, 49R, 50/51 TD, 50HS, 50BF, 50N(s)51N(s), 50HS, 51V, 59/59N, 67Ns, 64F, 74TC, 81, 86 koruma fonksiyonları
Yukarıdaki koruma fonksiyonlarını yazılım ile ilave koruma fonksiyonları ile arttırma imkanı (fiyat değişebilmektedir, detaylar için lütfen satış temsilcilerimize danışınız)
Ark koruma için fiber port modülü takılabilme imkanı (Fiberoptik port ve sensörler opsiyoneldir)
NERC-CIP ve BDEW Siber Güvenlik koşullarını sağlayan şifreleme özelliği

11 Giriş / 9 Çıkış kontağı
60 - 250 VDC, 115V/230 VAC besleme girişi (24-48V DC seçeneği de mevcuttur)

P1L30588

4.970,00

1

İndirim oranları, ödeme vadesi, ürün teslim süreleri, detay teknik bilgi, dökümantasyon ve farklı ürün opsiyonları için yetkili satış temsilcilerimiz ile temasa geçebilirsiniz.
ea.urunsatis@siemens.com

Malzeme Cinsi	Sipariş No.	Birim Fiyatı Euro	Min. Sipariş Adet
---------------	-------------	-------------------	-------------------

**SIPROTEC 7UT82 - TRAFİ DİFERANSİYEL KORUMA RÖLESİ**

Pano kapağına montaja uygun dizayn
150x266x235,5mm(GxYxD) boyutlar
8 akım girişi (2 Sargılı Trafo)
18 ihbar lambası (16 adedi çift renkli olarak programlanabilir)
192x128 piksel alfanumerik ekran (Mimik diagram çizilebilir)
x/1A ve x/5A akım trafosu için yazılımla ayarlanabilir trafo çevrim oranı
Vidalı tipte çıkarılabilir klemens bağlantısı
Türkçe ekran ve yazılım
Ön yüzde USB parametreleme soketi, arka panelde çift fiberoptik parametreleme ve SCADA portu
IEC 61850 Edition 2 haberleşme protokolü (entegre switch özellikli)
1000 Adet arıza, 2000 Adet olay kayıt, 8kHz örnekleme frekansında 128 adet osilografik arıza kaydı alma imkanı
ANSI 87T, 87M, 37, 38, 46, 47, 49, 50, 50HS, 50BF, 50N, 51, 51N, 51V, 74TC, 86 koruma fonksiyonları
Yukarıdaki koruma fonksiyonlarını yazılım ile farklı koruma fonksiyonları ile değiştirme imkanı (detaylar için lütfen satış temsilcilerimize danışınız)
Ark koruma için fiberoptik port modülü takılabilme imkanı (fiberoptik port opsiyoneldir)
NERC-CIP ve BDEW Siber Güvenlik koşullarını sağlayan şifreleme özelliği
Compact yazılım ücretsizdir, Standard ve Premium yazılımlar opsiyoneldir.

7 Giriş / 7 Çıkış kontağı
110 - 250 VDC, 115V/230 VAC besleme girişi

P1F36360

4.630,00

1

**SIPROTEC 7UT85 - TRAFİ DİFERANSİYEL KORUMA RÖLESİ**

Pano kapağına montaja uygun dizayn
225x266x235,5mm(GxYxD) boyutlar
12 akım girişi (3 Sargılı Trafo), 4 gerilim girişi
18 ihbar lambası (16 adedi çift renkli olarak programlanabilir)
192x128 piksel alfanumerik ekran (Mimik diagram çizilebilir)
x/1A ve x/5A akım trafosu için yazılımla ayarlanabilir trafo çevrim oranı
Vidalı tipte çıkarılabilir klemens bağlantısı
Türkçe ekran ve yazılım
Ön yüzde USB parametreleme soketi, arka panelde çift fiberoptik parametreleme ve SCADA portu
IEC 61850 Edition 2 haberleşme protokolü (entegre switch özellikli)
1000 Adet arıza, 2000 Adet olay kayıt, 8kHz örnekleme frekansında 128 adet osilografik arıza kaydı alma imkanı
ANSI 87T, 87M, 37, 38, 46, 47, 49, 50, 50HS, 50BF, 50N, 51, 51N, 51V, 74TC, 86, 27,59,59N koruma fonksiyonları
Yukarıdaki koruma fonksiyonlarını yazılım ile farklı koruma fonksiyonları ile değiştirme imkanı (detaylar için lütfen satış temsilcilerimize danışınız)
Ark koruma için fiberoptik port modülü takılabilme imkanı (Fiberoptik port ve sensörler opsiyoneldir)
NERC-CIP ve BDEW Siber Güvenlik koşullarını sağlayan şifreleme özelliği
Compact yazılım ücretsizdir, Standard ve Premium yazılımlar opsiyoneldir.

15 Giriş / 13 Çıkış kontağı
110 - 250 VDC, 115V/230 VAC besleme girişi

P1F145507

6.915,00

1

Malzeme Cinsi	Sipariş No.	Birim Fiyatı Euro	Min. Sipariş Adet
---------------	-------------	-------------------	-------------------

SIPROTEC 7SD80 - HAT DİFERANSİYEL KORUMA RÖLESİ

Pano kapağına montaja uygun dizayn
74x265,5x192,6mm(GxYxD) boyutlar
4 akım, 3 gerilim girişi
10 ihbar lambası
6 Satır kolay kullanımlı ekran
x/1A ve x/5A akım trafosu için ayarlanabilir trafo çevrim oranı
63.5/110V, 50/60Hz gerilim girişi
Vidalı tipte çıkarılabilir klemens bağlantısı
Türkçe parametreleme yazılımı (yazılım opsiyoneldir)
Ön yüzde USB parametreleme soketi
IEC 61850 Edition 1 ve Edition 2 haberleşme protokolü
200 adet olay, 8 adet osilografik arıza kaydı imkanı
24km'ye kadar fiberoptik singlemode kablo üzerinden veya 4km'ye kadar fiberoptik multimode kablo üzerinden koruma yapma imkanı
16 adete kadar dijital sinyalin, hattın diğer ucundaki röleye teleprotection hattı üzerinden iletimi
ANSI 87L, 87N L, 85DT, 27/59, 49, 50, 50BF, 50N, 51, 51N, 67, 67N, 74TC, 81U/O, 86 koruma fonksiyonları
ANSI 46, 32, 55, 59N, 51V esnek koruma fonksiyonları
(Farklı haberleşme protokolleri için satış temsilcilerimiz ile temasa geçiniz)

3 Giriş / 5 Çıkış kontağı + 1 adet durum çıkış kontağı
60 - 250 VDC, 115V/230 VAC besleme girişi
Çift elektriksel ethernet parametreleme ve SCADA portu,
IEC 61850 Edition 2 haberleşme protokolü

7SD8051-5EB90-1FB1-L0R	4.120,00	1
7SD8061-5EB90-1FB1-L0R	4.510,00	1
7SD8051-1EB90-1FB1-L0R	4.120,00	1
7SD8061-1EB90-1FB1-L0R	4.510,00	1
7SD8051-5EB90-1FB1-L0S	4.380,00	1
7SD8061-5EB90-1FB1-L0S	4.775,00	1
7SD8051-1EB90-1FB1-L0S	4.380,00	1
7SD8061-1EB90-1FB1-L0S	4.775,00	1

7 Giriş / 8 Çıkış kontağı + 1 adet durum çıkış kontağı
60 - 250 VDC, 115V/230 VAC besleme girişi
Çift elektriksel ethernet parametreleme ve SCADA portu,
IEC 61850 Edition 2 haberleşme protokolü

3 Giriş / 5 Çıkış kontağı + 1 adet durum çıkış kontağı
24 - 48 VDC besleme girişi
Çift elektriksel ethernet parametreleme ve SCADA portu,
IEC 61850 Edition 2 haberleşme protokolü

7 Giriş / 8 Çıkış kontağı + 1 adet durum çıkış kontağı
24 - 48 VDC besleme girişi
Çift elektriksel ethernet parametreleme ve SCADA portu,
IEC 61850 Edition 2 haberleşme protokolü

3 Giriş / 5 Çıkış kontağı + 1 adet durum çıkış kontağı
60 - 250 VDC, 115V/230 VAC besleme girişi
Çift fiberoptik ethernet parametreleme ve SCADA portu,
IEC 61850 Edition 2 haberleşme protokolü

7 Giriş / 8 Çıkış kontağı + 1 adet durum çıkış kontağı
60 - 250 VDC, 115V/230 VAC besleme girişi
Çift fiberoptik ethernet parametreleme ve SCADA portu,
IEC 61850 Edition 2 haberleşme protokolü

3 Giriş / 5 Çıkış kontağı + 1 adet durum çıkış kontağı
24 - 48 VDC besleme girişi
Çift fiberoptik ethernet parametreleme ve SCADA portu,
IEC 61850 Edition 2 haberleşme protokolü

7 Giriş / 8 Çıkış kontağı + 1 adet durum çıkış kontağı
24 - 48 VDC besleme girişi
Çift fiberoptik ethernet parametreleme ve SCADA portu,
IEC 61850 Edition 2 haberleşme protokolü

**SIPROTEC 7RW80 - GERİLİM KORUMA RÖLESİ**

Pano kapağına montaja uygun dizayn
74x265,5x192,6mm(GxYxD) boyutlar
3 gerilim girişi
3 Giriş / 5 Çıkış kontağı + 1 adet durum çıkış kontağı
10 ihbar lambası
6 Satır kolay kullanımlı ekran
63.5/110V, 50/60Hz gerilim girişi
Vidalı tipte çıkarılabilir klemens bağlantısı
Türkçe ekran ve yazılım (yazılım opsiyoneldir)
Ön yüzde USB parametreleme soketi
200 Adet olay, 8 adet osilografik arıza kaydı imkanı
ANSI 27, 59, 47, 64/59N, 74TC, 81U/O, 86, 81R, 50BF, Pozitif dizilim düşük gerilim koruma fonksiyonları

Malzeme Cinsi	Sipariş No.	Birim Fiyatı Euro	Min. Sipariş Adet
60 - 250 VDC, 115V/230 VAC besleme girişi	7RW8010-5EB00-1DA0	1.600,00	1
60 - 250 VDC, 115V/230 VAC besleme girişi Synchrocheck fonksiyonlu (25)	7RW8010-5EB00-1DC0	1.810,00	1
60 - 250 VDC, 115V/230 VAC besleme girişi, Çift fiberoptik parametreleme ve SCADA portu, IEC 61850 Edition 2 haberleşme protokolü	7RW8010-5EB90-1DA0-L0S	2.500,00	1
24 VDC / 48 VDC besleme girişi, Çift elektriksel ethernet parametreleme ve SCADA portu, IEC 61850 Edition 2 haberleşme protokolü	7RW8010-1EB90-1DA0-L0R	2.235,00	1
60 - 250 VDC, 115V/230 VAC besleme girişi, Çift elektriksel ethernet parametreleme ve SCADA portu, IEC 61850 Edition 2 haberleşme protokolü	7RW8010-5EB90-1DA0-L0R	2.235,00	1
60 - 250 VDC, 115V/230 VAC besleme girişi, Synchrocheck fonksiyonlu(25), Çift elektriksel ethernet parametreleme ve SCADA portu, IEC 61850 Edition 2 haberleşme protokolü	7RW8010-5EB90-1DC0-L0R	2.445,00	1

**KORUMA RÖLESİ YAZILIMLARI****DIGSI 4 BASIS - SIPROTEC 4 VE COMPACT SERİSİ RÖLELER İÇİN MÜHENDİSLİK YAZILIMI**

Cihaz Şablonları, COMTRADE viewer, online kullanım kılavuzu, DIGSI 4 START UP kullanım kılavuzu ve 7XV5100-4 DIGSI kablosu içerir. 10 Kullanıcı lisansı içermektedir	7XS5400-0AA00	576,00	1
--	---------------	--------	---

DIGSI 4 PROFESS.+ IEC61850 - SIPROTEC 4 VE COMPACT SERİSİ RÖLELER İÇİN MÜHENDİSLİK YAZILIMI

BASIS versiyona ilave olarak SIGRA, CFC EDITOR DISPLAY EDITOR, DIGSI REMOTE ve IEC61850 SYSTEM CONFIGURATOR programlarını ve 7XV5100-4 DIGSI kablosu içerir. 10 Kullanıcı lisansı içermektedir	7XS5403-0AA00	7.780,00	1
--	---------------	----------	---

DIGSI 5 STANDARD - SIPROTEC 5 SERİSİ RÖLELER İÇİN MÜHENDİSLİK YAZILIMI

IEC61850 sistem konfigüratörü, lojik fonksiyon (CFC) editörü, cihaz şablonları
tekhaz çizimi, çoklu röle kontrolü ve veri ulaşımı imkanı
Online test özelliği
Arıza izleme amaçlı comtrade viewer yazılımı
Kullanım kılavuzu ve USB kablosu içerir







1 kullanıcı lisans	P1V24	1.0500,00	1
5 kullanıcı lisans	P1V48	3.920,00	1
10 kullanıcı lisans	P1V376	6.400,00	1

DIGSI 5 PREMIUM - SIPROTEC 5 SERİSİ RÖLELER İÇİN MÜHENDİSLİK YAZILIMI

DIGSI 5 Standard' a ilave olarak SIGRA arıza analiz yazılımı ve test simülasyon modülünü içermektedir

1 kullanıcı lisans	P1V123	1.575,00	1
5 kullanıcı lisans	P1V185	5.320,00	1
10 kullanıcı lisans	P1V130	8.530,00	1

İndirim oranları, ödeme vadesi, ürün teslim süreleri, detay teknik bilgi, dökümantasyon ve farklı ürün opsiyonları için yetkili satış temsilcilerimiz ile temasa geçebilirsiniz.
ea.urunsatis@siemens.com

	Malzeme Cinsi	Sipariş No.	Birim Fiyatı Euro	Min. Sipariş Adet
	7PA22 - HIZLI KİLİTLEME RÖLESİ 8 enversör kontak 10 ms. çalışma zamanı 110 VDC besleme gerilimi 10 Amper sürekli akım taşıma kapasitesi Ön yüzünde IP50 seviyesinde koruma Resetleme butonlu 7XP9010-1 pano kapak montaj soketli	7PA2231-1	690,00	1
	7PA26 - HIZLI AÇMA RÖLESİ 8 enversör kontak 10 ms. çalışma zamanı 110 VDC besleme gerilimi 10 Amper sürekli akım taşıma kapasitesi 7XP9010-3 pano kapak montaj soketli	7PA2632-1AA00-1	466,00	1
	7PA27 - HIZLI AÇMA RÖLESİ 4 enversör kontak 8 ms. çalışma zamanı 110/125 VDC besleme gerilimi 10 Amper sürekli akım taşıma kapasitesi 7XP9011-2 pano kapak montaj soketli	7PA2732-0AA00-1	280,00	1
	7PA30 - AÇMA DEVRESİ DENETİM RÖLELERİ 7PA30 - Üç Fazlı Açma Devresi Denetim Rölesi 110/125 VDC besleme gerilimi Yüksek güvenilirlik 8 Amper sürekli akım taşıma kapasitesi 7XP9010-4 pano kapak montaj soketli	7PA3032-3AA00-1	660,00	1
	7PA30 - Tek Fazlı Açma Devresi Denetim Rölesi 110/125 VDC besleme gerilimi Yüksek güvenilirlik 8 Amper sürekli akım taşıma kapasitesi 7XP9011-0 pano kapak montaj soketli	7PA3032-1AA00-1	310,00	1
	7XG22 - TEST SWITCH 14 kontaklı Kolay kullanılabilir sağlam yapı 4 akım bağlantılı uygulamalara elverişli	7XG2220-1AA00-0AA0	265,00	1
	7XG2240 - TEST FİŞİ 14 kontaklı yapı ile uyumlu Çoklu pin bağlantısı	7XG2240-1AA00-0AA0	585,00	1

Malzeme Cinsi	Sipariş No.	Birim Fiyatı Euro	Min. Sipariş Adet
---------------	-------------	-------------------	-------------------

**SICAM P50 - ENERJİ ANALİZÖRÜ**

96 x 96 mm pano kapak montajına uygun
100 adetten fazla elektriksel büyüklüğün ölçümü (gerilim, akım, aktif ve reaktif güç, güç faktörü, faz açısı, frekans, harmonikler...)
20 farklı görünüm seçenekli grafik ekran
Dahili RS485 haberleşme modülü
Standart olarak 2 çıkış kontağı
IP41 ön panel koruması
1 MB dahili silinmez programlanabilir bellek
Kesinti durumunda 3 ay dayanan dahili pil
400/690V'a kadar üç fazlı endüstriyel şebekelere doğrudan bağlanabilme imkanı (CATIII)
Gerilim trafosu ile ölçüme uygun ayarlanabilir trafo çevrim oranı
x/1A ve x/5A akım trafosu için ayarlanabilir trafo çevrim oranı ve akım yönü
Ölçüm hassasiyeti akım / gerilim / güç / enerji : 0.1% / 0.1 % / 0.5% / 0.5%
21. harmoniğe kadar ölçüm
24-250 VDC veya 100-230 VAC besleme gerilimi
6 alarm grubuna kadar izleme ve sınır değerlerin lojik komutlarla (AND/OR) kontrol imkanı
Osiloskopik kayıtların diğer limit değerlerle birlikte kaydı, SICAM P Manager yazılımı ile inceleme ve COMTRADE formatında aktarım imkanı
Ölçülen değerlerin MS-Excel uygulamasına aktarım imkanı
Türkçe menü imkanı

RS485 üzerinden PROFIBUS-DP ve MODBUS RTU/ASCII haberleşmeli

7KG7750-0AA01-0AA0	600,00	1
7KG7750-0AA01-0AA1	515,00	1
7KG7750-0DA01-0AA0	770,00	1
7KG7750-0DA01-0AA1	680,00	1

RS485 üzerinden IEC 60870-5-103 ve MODBUS RTU/ASCII haberleşmeli

RS485 üzerinden PROFIBUS-DP ve MODBUS RTU/ASCII haberleşmeli
2 adet analog çıkış (0-20/4-20mA DC)

RS485 üzerinden IEC 60870-5-103 ve MODBUS RTU/ASCII haberleşmeli
2 adet analog çıkış (0-20/4-20mA DC)

**SICAM P850 - ENERJİ ANALİZÖRÜ**

96 x 96 mm pano kapak montajına uygun
Elektriksel büyüklüklerin ölçümü ve dalga şekli kayıtları (gerilim, akım, aktif ve reaktif güç, güç faktörü, faz açısı, frekans, harmonikler...)
Ölçüm ekranlarını seçme imkanı
Standart olarak 2 çıkış kontağı
IP40 ön panel koruması
Kesinti durumunda 2 ay dayanabilen dahili pil
400/690V'a kadar üç fazlı endüstriyel şebekelere doğrudan bağlanabilme (CATIII)
Gerilim trafosu ile ölçüme uygun ayarlanabilir trafo çevrim oranı
x/1A ve x/5A akım trafosu için ayarlanabilir trafo çevrim oranı ve akım yönü
Ölçüm hassasiyeti akım / gerilim / güç / enerji : 0.2% / 0.2 % / 0.5% / 0.5%
IEC 62053-22 standartında 0,2S sınıfında güç ölçümü
40. harmoniğe kadar ölçüm
24-250 VDC veya 110-230 VAC besleme gerilimi
Programlanabilir izleme ve sınır değerlerin kontrolü
Osiloskopik kayıtların diğer limit değerlerle birlikte kaydı, program vasıtasıyla inceleme ve COMTRADE formatında aktarım imkanı
Ücretsiz web tabanlı ayar ve izleme yazılımı

MODBUS TCP VE IEC 61850 server elektriksel ethernet özellikli dahili haberleşme modülü

7KG8501-0AA01-2AA0	1.450,00	1
--------------------	----------	---

Malzeme Cinsi	Sipariş No.	Birim Fiyatı Euro	Min. Sipariş Adet
---------------	-------------	-------------------	-------------------

**SICAM P855 - KALİTE KAYDEDİCİ**

EN 50160 Class S standardında ayarlanabilir periyotlu olay rapor kaydı
IEC61000-4-30, IEC61000-4-15 ve IEC61000-4-7 standartlarında ölçüm
96 x 96 mm pano kapak montajına uygun
Elektriksel büyüklüklerin ölçümü ve dalga şekli kayıtları (gerilim, akım, kırpışma, aktif ve reaktif güç, güç faktörü, faz açısı, frekans, harmonikler...)
Ölçüm ekranlarını seçme imkanı
Standart olarak 2 çıkış kontağı
IP40 ön panel koruması
2 GB dahili silinmez programlanabilir bellek
Kesinti durumunda 2 ay dayanabilen dahili pil
400/690V'a kadar üç fazlı endüstriyel şebekelere doğrudan bağlanabilme (CATIII)
Gerilim trafosu ile ölçüme uygun ayarlanabilir trafo çevrim oranı
x/1A ve x/5A akım trafosu için ayarlanabilir trafo çevrim oranı ve akım yönü
Ölçüm hassasiyeti akım / gerilim / güç / enerji :0.2% / 0.2% / 0.5% / 0.5%
IEC 62053-22 standartında 0,2S sınıfında güç ölçümü
40. harmoniğe kadar ölçüm
24-250 VDC veya 110-230 VAC besleme gerilimi
Programlanabilir izleme ve sınır değerlerin kontrolü
Osiloskopik kayıtların diğer limit değerlerle birlikte kaydı, program vasıtasıyla inceleme, COMTRADE ve PQDIF formatında aktarım imkanı
Ücretsiz web tabanlı ayar ve izleme yazılımı

MODBUS TCP elektriksel ethernet haberleşmeli	7KG8551-0AA01-0AA0	2.095,00	1
MODBUS TCP ve IEC 61850 server elek. ethernet haberleşmeli	7KG8551-0AA01-2AA0	2.490,00	1

**SICAM Q100 - ENERJİ İZLEME VE KALİTE KAYDEDİCİ**

EN 50160 Class A standardında ayarlanabilir periyotlu olay rapor kaydı
IEC61000-4-30, IEC61000-4-15 ve IEC61000-4-7 standartlarında ölçüm
96 x 96 mm pano kapak montajına uygun
Elektriksel büyüklüklerin ölçümü ve dalga şekli kayıtları (gerilim, akım, kırpışma, aktif ve reaktif güç, güç faktörü, faz açısı, frekans, harmonikler...)
Ölçüm ekranlarını seçme imkanı
Standart olarak 2 çıkış kontağı ve 2 dijital giriş
IP40 ön panel koruması
2 GB dahili silinmez programlanabilir bellek
Kesinti durumunda 2 ay dayanabilen dahili pil
400/690V'a kadar üç fazlı endüstriyel şebekelere doğrudan bağlanabilme imkanı (CATIII)
Gerilim trafosu ile ölçüme uygun ayarlanabilir trafo çevrim oranı
x/1A ve x/5A akım trafosu için ayarlanabilir trafo çevrim oranı ve akım yönü
Ölçüm hassasiyeti akım / gerilim / güç / enerji :0.2% / 0.2% / 0.2% / 0.2%
IEC 62053-22 standartında 0,2S sınıfında aktif güç ölçümü ve 0,5S sınıfında reaktif güç ölçümü
63. harmoniğe kadar ölçüm
24-250 VDC veya 110-230 VAC besleme gerilimi
Programlanabilir izleme ve sınır değerlerin kontrolü
Osiloskopik kayıtların diğer limit değerlerle birlikte kaydı ve program vasıtasıyla incelemesi, COMTRADE ve PQDIF formatında veri aktarım imkanı
Ücretsiz web tabanlı ayar ve izleme yazılımı

MODBUS TCP VE IEC 61850 server elektriksel ethernet özellikli dahili haberleşme modülü	7KG9501-0AA01-2AA1	3.250,00	1
--	--------------------	----------	---

Malzeme Cinsi	Sipariş No.	Birim Fiyatı Euro	Min. Sipariş Adet
---------------	-------------	-------------------	-------------------



SICAM Q200 - ENERJİ İZLEME VE KALİTE KAYDEDİCİ

EN 50160 Class A standardında ayarlanabilir periyotlu olay rapor kaydı
IEC61000-4-30, IEC61000-4-15 ve IEC61000-4-7 standartlarında ölçüm
192 x 96 mm pano kapak montajına uygun
Elektriksel büyüklüklerin ölçümü ve dalga şekli kayıtları (gerilim, akım, kırışma, aktif ve reaktif güç, güç faktörü, faz açısı, frekans, yönlü harmonikler...)
Ayarlanabilir ölçüm seçeneikli grafik ekran
IP40 ön panel koruması
2 GB dahili silinmez programlanabilir SD bellek, bellek kartı sonradan değiştirilebilir
40 kHz örnekleme frekansı
400/690 V'a kadar üç fazlı endüstriyel şebekelere doğrudan bağlanabilir (CATIII)
Gerilim trafosu ile ölçüme uygun ayarlanabilir trafo çevrim oranı
x/1A ve x/5A akım trafosu için ayarlanabilir trafo çevrim oranı ve akım yönü
Ölçüm hassasiyeti akım / gerilim / güç / enerji :0.2% / 0.2 % / 0.2% / 0.2%
IEC 62053-22 standardında 0,25 klasında aktif güç ölçümü ve 0,55 klasında reaktif güç ölçümü
63. Harmoniğe kadar ölçüm
110-230 VDC veya 110-230 VAC besleme gerilimi
Programlanabilir izleme ve sınır değerlerin kontrolü
Osiloskopik kayıtların diğer limit değerlerle birlikte kaydı, program vasıtasıyla inceleme, COMTRADE ve PQDIF formatında aktarım imkanı
Web tabanlı ayar ve izleme

MODBUS TCP elektriksel ethernet haberleşmeli (Operasyonel ölçüm değerleri ve güç kalitesi bilgilendirmeleri)

7KG9711-0AA00-0BB0	3.460,00	1
--------------------	----------	---

MODBUS TCP (Operasyonel ölçüm değerleri ve güç kalitesi bilgilendirmeleri) ve IEC 61850 elektriksel ethernet haberleşmeli (Operasyonel ölçüm değerleri ve kalite datalarının Comtrade ve PQ Dif formatında iletilmesi)

7KG9711-0AA10-0BB0	3.615,00	1
--------------------	----------	---



SICAM T - DİJİTAL ÖLÇÜM TRANSDÜSERİ

Pano içi raya montaja uygun
4 Adet AC gerilim ve 3 adet AC akım girişi
96mm X 96mm X 100mm boyutlarında
2 çıkış kontağı
Programlanabilir 4 kanallı DC analog çıkışı: -20 mA / 20mA veya - 10V / 10V
Seri bağlantı ve haberleşme protokolünden bağımsız Web tabanlı parametreleme imkanı
MODBUS TCP Ethernet haberleşmesi

SICAM T Dijital Ölçüm Transdüseri

7KG9661-1FA00-1AA0	1.105,00	
--------------------	----------	--



SICAM FCG

GSM Antenli, Kasa açılmadan GSM kartı değiştirilebilir
Yük akımları, hat arıza ve olay bilgilerini SCADA kontrol merkezine IEC 60870-5-104 haberleşme protokolü ile aktarma
12 veya 24V besleme gerilimi, 6 dijital giriş, 3 dijital çıkış

6MD2340-3JM71-8AA2	1.210,00	1
--------------------	----------	---



SICAM FSI

Havayı hat faz arızası veya toprak arızası belirleme
LED indikatörü ile arıza gösterme
Havayı hat faz arızası veya toprak arızası belirleme
LED indikatörü ile arıza gösterme
Wireless bağlantısı ile FCG cihazı ile haberleşebilme

6MD2314-1AB10	590,00	1
---------------	--------	---

6MD2314-1AB11	660,00	1
---------------	--------	---



Malzeme Cinsi	Sipariş No.	Birim Fiyatı Euro	Min. Sipariş Adet
SICAM FPI 300A'e kadar akım sensörü (Low-Power CT) 300 amper skala değerinde 225 mV işaret çıkışı Doğruluk sınıfı 1 ; 5P10 Pencere çapı 55mm	6MD2320-0GA00-1AA0	230,00	1
20kV için gerilim sensörü (Low-Power VT) 20kV/√3 / 3,25V /√3	6MD2320-0AA07-1AA0	652,00	1
SICAM FCM Kısadevre ve toprak arızası tespiti Akım ölçümü; SICAM FPI akım sensörü üzerinden yapılmaktadır. Gerilim ölçümü; Dirençli gerilim bölücü, geleneksel gerilim trafosu veya direkt 230V şebeke gerilim sensörü bağlantısı ile yapılabilmektedir. 1 dijital giriş, 2 dijital çıkış U, I, P, Q, S, F, CosPhi, Enerji değerlerinin ölçüm ve hesaplamaları MODBUS RTU haberleşmesi 24-110 VDC / 230 VAC yardımcı gerilimleri ile çalışma	6MD2321-1AA00-1AA0	610,00	1

Ark Koruma Cihazları

RA20 Ark arızası koruma modülleri



3 adet ark sensörü girişli
 İndikatör ve reset butonlu
 Raya veya yüzeye montajlı
 10ms açma süresi
 24/32/48V AC/DC

7XG3120-3FB00-0AA0 1.300,00 1

3 adet ark sensörü girişli
 İndikatör ve reset butonlu
 Raya veya yüzeye montajlı
 10ms açma süresi
 110 - 125V AC/DC

7XG3120-3GB00-0AA0 1.300,00 1

3 adet ark sensörü girişli
 İndikatör ve reset butonlu
 Raya veya yüzeye montajlı
 10ms açma süresi
 220/240/250V AC/DC

7XG3120-3HB00-0AA0 1.300,00 1

RA23 Ark arızası koruma modülleri



2 adet ark sensörü girişli
 2 adet LED indikatör
 Raya montajlı
 10ms açma süresi
 110V DC (Farklı gerilim seviyeleri de mevcuttur)

7XG3123-2DA00-0AA0 540,00 1











2 adet ark sensörü girişli
 2 adet LED indikatör
 Raya montajlı
 10ms açma süresi
 24V DC (Farklı gerilim seviyeleri de mevcuttur)

7XG3123-2AA00-0AA0 540,00 1



RA30 Ark sensörü
 Ark sırasında oluşan ışık ile çalışır.
 Yüzeye montaj
 6 metre fiberoptik kablolu
 (Farklı kablo metrajı opsiyonları için, lütfen satış temsilcilerimize danışınız)

7XG3130-1AA00-0AA0 220,00 1

	Malzeme Cinsi	Sipariş No.	Birim Fiyatı Euro	Min. Sipariş Adet
	SICAM CMIC A8000 RTU 24-60V DC Beslemeli 2 GB SD hafıza kartı 2x Elektriksel ethernet haberleşme portu, 1x RS232 1x RS485 port IEC 60870-5-101/-103/-104, Modbus RTU, DNP 3.0 12 adet dijital giriş (24-60 VDC) 8 adet dijital çıkış kontağı (0-230 VAC/VDC) Raya montaj	6MF2101-0AB10-0AA0	1.650,00	1
	CP-8021 CPU İşlemci modülü, 20.000 data point 2 GB SD hafıza kartı, IEC 60870-5-101/-103/-104 Modbus RTU, DNP 3.0, 2xRJ45 Elektriksel ethernet 1xRJ45 RS-232, 1x RS-485 klemens, Raya montaj	6MF2802-1AA00	840,00	1
	CP-8022 CPU İşlemci modülü, 20.000 data point 2 GB SD hafıza kartı, 3xRJ45 (2xelektriksel ethernet 1xRS-232) IEC60870-5-101/-103/-104, Modbus RTU, DNP 3.0 1xRS232/RS-485 seçeneikli çıkış, 1x RS-485, 1xGPRS çıkış Raya montaj	6MF2802-2AA00	1.220,00	1
	CP-8050 CPU İşlemci modülü, 200.000 data point 2 GB SD hafıza kartı, 2xRJ45 elektriksel ethernet 1x RS-232(seri), 1xRS-485(seri) klemens IEC 60870-5-101/-103/-104, Modbus TCP/RTU, DNP 3.0 Raya montaj	6MF2805-0AA00	2.625,00	1
				YENİ
	DI-8110 A8000 için dijital giriş kartı 2x8 dijital giriş 24V DC	6MF2811-0AA00	430,00	1
	DI-8112 A8000 için dijital giriş kartı 2x8 dijital giriş 110V DC	6MF2811-2AA00	440,00	1
	CM-8811 CMIC giriş-çıkış modülleri için bağlantı modülü	6MF2881-1AA00	148,00	1
	PS-8620 A8000 için güç kaynağı 24-60V DC, 12W	6MF2862-0AA00	525,00	1
	PS-8622 A8000 için güç kaynağı 110-220V DC, 12W	6MF2862-2AA00	525,00	1
	AI-8320 Analog giriş modülü 4 analog giriş, ±20mA / ±10V	6MF2832-0AA00	500,00	1
				YENİ
	CI-8532 CP-8050 için ethernet genişleme modülü 8'den fazla modül gereksinimi için 8 adet modül bağlantı imkanı	6MF2853-2AA00	1.090,00	1
				YENİ
	SICAM Device Manager parametreleme ve test yazılımı Web üzerinden kullanım SICAM CMIC RTU ve CP-8021 ve CP-8022 RTU uygulamaları için	6MF7800-1FS00	3.890,00	1
				YENİ

3AE SION Vakum Kesiciler

YENİ

7,2kV'dan 24kV'a kadar SION Vakum Kesiciler - Yenilikçi!

Kompakt tip SION kesiciler her türlü standart Orta Gerilim uygulamalarında ve mevcut tesislerin yenilenmesinde kullanılabilir.

10.000 Açma-Kapama özelliği ve ekonomik oluşuyla çıkmaktadır.

E2/M2/C2 sınıfı bu ürünün katalog numarası HG 11.02'dir.

IEC62271-100 standardına uygundur.



3AH4 Serisi Vakum Kesiciler

Ark ve Pota Ocaklarına yönelik Orta Gerilim Vakum Kesiciler !

Ark ocakları günden 100'den fazla açma-kapama yapmaya ihtiyaç duyabilirler.

3AH4 kesicileri yüksek sayıda açma-kapama için tasarlanmıştır.



İlk 10.000 ve her 30.000 açma-kapamadan sonra özel bakımlarının yapılmasıyla kesicilerin Açma-Kapama Ömrü 120.000'dir. **Siemens Gebze Fabrikasında** 3AH4 Vakum Kesici Bakım Merkezimizde bu ürünün bakım hizmeti verilmektedir. E2/M2/C2 sınıfı bu ürünün katalog numarası HG 11.04'tür. IEC62271-100 standardına uygundur.

3AH5 Serisi Vakum Kesiciler

12kV'dan 36kV'a kadar dahili tip 3AH5 Vakum Kesici

Genel kullanım için uygun dahili tip 3AH5 kesiciler, Orta Gerilim Havai Hat, Kablolara, Trafolar, Generatörler, Kapasitörler, Filtre Devreleri, Motorlar ve Reaktörlerde rahatlıkla kullanılabilirler. Daha küçük değerlerde kısa devre akım değerleri olan ama büyük nominal akımlı endüstriyel ihtiyaçlar için uygundur.

10.000 Açma-Kapama ömre sahiptir ve bakım gerektirmez.

E2/M2/C2 sınıfı bu ürünün katalog numarası HG 11.05'tir.

IEC62271-100 standardına uygundur.



3AH3 Serisi Vakum Kesiciler

7,2kV'dan 36kV'a kadar dahili tip 3AH3 Vakum Kesici

72kA, 6300A'e kadar uygulamaları vardır. 10.000 Açma-Kapama ömre sahiptir ve bakımsızdır. Yüksek nominal akım ve kısa devre kapasitesi sayesinde Generatör kesicisi olarak ya da ağır elektriksel çalışma koşulları için tasarlanmıştır.

IEC62271-100 standardına uygundur.

E2/M2/C2 sınıfı bu ürünün katalog numarası HG 11.03'tür.

IEEE C37.013 Standardının istediği özellikleri 3AH37 ve 3AH38 modelleriyle karşılar.



ÖNEMLİ NOTLAR

- Fiyatlarımızda herhangi bir ihbara gerek duymaksızın değişiklik yapma hakkımız mahfuzdur.
- Teslimatlarımız, teslim tarihinde geçerli fiyat listemize göre yapılmaktadır.
- Fiyatlarımıza KDV dahil değildir.
- Listemizde bulamadığınız ürünler için lütfen satış birimlerimizle temasa geçiniz.
- Üretim programında ve ölçülerde değişiklik yapma hakkımız mahfuzdur.
- İçeride görülen resim ve teknik değerler genel bilgi amaçlıdır. Cihaz ölçüleri, montaj ve işletme verileri için, cihazla birlikte verilen işletme talimatını esas alınız.
- Tüm ürünlerimiz imalat hatalarına karşı en az bir yıl garantilidir.
- Ürününüzün kullanım ömrü sona erdiğinde, atık azaltımının ve geri dönüşümün sağlanması amacı ile tesislerimize ileterek doğanın korunmasına katkıda bulununuz
- Sipariş miktarları listede belirtilen minimum sipariş adetleri ve katları şeklinde kabul edilmektedir.

Ürünlerimiz, AB teknik mevzuatına uyumlu CE işaretine sahip olup, ulusal ve uluslararası standartlara uygun olarak, TS-ISO-EN 9001 Kalite Yönetim Sistemi Belgeli kuruluşlarımızda, çevre koruyucu sistemlerle üretilmektedir.



Teknik Destek

444 0 747

Fax : (0216) 459 30 77

e-mail: teknikdestek.tr@siemens.com



İLETİŞİM BİLGİLERİMİZ

İSTANBUL BÖLGESİ

Yakacık Cad. No: 111
34870 Kartal
İSTANBUL
Tel : (0216) 459 34 77
Faks : (0216) 459 30 71

ADANA BÖLGESİ

Reşat Bey Mah. Türkkuşu Cad.
Günep Panorama İş Merkezi
B Blok 1. Kat D: 106
01120 Seyhan ADANA
Tel : (0322) 454 78 88
Faks : (0322) 453 29 71

BURSA BÖLGESİ

Odunluk Mah. Akademi Cad.
No: 10/5 Zeno Business Center
C Blok K: 3 D: 13
16110 Nilüfer BURSA
Tel : (0224) 234 54 00-01
Faks : (0224) 234 54 07

ANKARA BÖLGESİ

M. Kemal Mah. Dumlupınar
Bulvarı No: 266 Tepe Prime
A Blok Kat: 17 No: 93
06800 Söğütözü ANKARA
Tel : (0312) 459 52 45
Faks : (0312) 459 52 03

İZMİR BÖLGESİ

Akdeniz Cad. No.14
Birsol İş Merkezi Kat:4/401
35210 Alsancak İZMİR
Tel : (0232) 411 70 28
Faks : (0232) 411 70 23

GEBZE FABRİKA

Gebze Organize Sanayi
Bölgesi 1000. Cad. 13.
Sok. No:1004 41480
Gebze KOCAELİ
Tel : (0262) 676 20 00
Faks : (0262) 676 20 11

ANTALYA

E-posta : sami.culha@siemens.com
Gsm : (0531) 892 03 41

ESKİŞEHİR

E-posta : saffet.ozyurt@siemens.com
Gsm : (0532) 304 58 98

GAZİANTEP

E-posta : vedat.alagoz@siemens.com
Gsm : (0539) 783 46 37

KAYSERİ

E-posta : goksel.sahin@siemens.com
Gsm : (0533) 693 55 16

KONYA

E-posta : ilker.akalin@siemens.com
Gsm : (0533) 523 48 22

MALATYA

E-posta : hakan.salman@siemens.com
Gsm : (0533) 693 55 18

SAMSUN

E-posta : hamza.kuyumcuoglu@siemens.com
Gsm : (0533) 300 37 44

ELEKTROMARKETLERİMİZ

İSTANBUL BÖLGESİ

• **ALKAN KARDEŞLER ELK. SAN. ve TİC. A.Ş.**
Merkez: Perpa Tic. Merkez. A Blok Kat: 1
 No: 9/0044 Okmeydanı **İSTANBUL**
 Tel : (0212) 210 06 26 pbx
 Faks : (0212) 210 06 33
Şube: Bereketzade Mah. Okçumusa Cad.
 No: 33/D Karaköy **İSTANBUL**
 Tel : (0212) 243 10 09 pbx
 Faks : (0212) 243 10 41
Şube: Avcı Kuru Köyü, Alkan Cad. No:43
 Eski Hava Üssü Şile Yolu Üzeri **İSTANBUL**
 Tel : (0216) 735 25 41
 Faks : (0216) 735 25 43
 Web : www.alkankardesler.com
 E-posta : info@alkankardesler.com

• **ALKANLAR ELK. SAN ve TİC. A.Ş.**
Merkez: Fatih Mah. Yakacık Yolu Cad.
 Ortadağ Mevkii No:37/A
 Sancaktepe - **İSTANBUL**
 Tel : (0216) 564 57 00 PRI
 (0216) 561 28 19 Pbx
 Faks : (0216) 311 19 48
 (0216) 561 55 75
 Web : www.alkanlar.com
 E-posta : info@alkanlar.com
Şube: Şair Ziya Paşa Cad. No: 5/1A
 Karaköy **İSTANBUL**
 Tel : (0212) 252 44 24 Pbx
 Tel : (0212) 292 48 35/29
 Faks : (0212) 245 09 14
Şube: Barış Mah. Koşuyolu Cad. Kurt Deresi
 Mevkii No: 96 Gebze **KOCAELİ**
 Tel : (0262) 777 00 58 Pbx
 Faks : (0262) 777 00 68

• **CİHAN ELK. TAAH. SAN. ve TİC. LTD. ŞTİ.**
 Altay Çeşme Mah. Zuhal Sk.
 Niyazi Bey İş Merkezi No:22 Kat:5 D:10
 Maltepe **İSTANBUL**
 Tel : (0216) 444 4 246
 Faks : (0216) 410 59 00
 Web : www.cihanelektrik.com.tr
 E-posta : bilgi@cihanelektrik.com.tr

• **ELPİM MAK. İNS. ELK. MALZ. PAZ. TİC. ve SAN. A.Ş.**
 Erenler Mah. 201 Sok. No. 10
 Erenler **SAKARYA**
 Tel : (0264) 276 00 83 pbx
 276 38 30
 Faks : (0264) 275 19 00
 Web : www.elpim.com.tr
 E-posta : elpim@elpim.com.tr

• **ERĞİN ELEKTRİK SAN. ve TİC. A.Ş.**
 Perpa Tic. Merkezi A Blok K:1-2 No:5
 80270 Okmeydanı **İSTANBUL**
 Tel : (0212) 220 13 13
 Faks : (0212) 222 80 20-21
 Web : www.ergin.com.tr
 E-posta : danisma@ergin.com.tr

• **İŞİN ELEKTRİK PAZ. SAN. ve TİC. LTD. ŞTİ.**
Merkez: Güzelyalı Mah. Sağlık Sok. No:13
 Gökçe Plaza 34903 Pendik **İSTANBUL**
 Tel : (0216) 493 89 91 - 92 - 93
 Faks : (0216) 493 89 94
Şube: Orhantepe Mah. Üsküdar Cad.
 No:226 Cevizli Kartal **İSTANBUL**
 Tel : (0216) 305 63 31 - 305 79 90
 Faks : (0216) 305 90 54
 Web : www.isinelektrik.com
 E-posta : info@isinelektrik.com

• **SANTRAL ELK.SAN. ve TİC. A.Ş.**
Merkez: Bankalar Cad. Yanıkkapı Sok.
 No: 4 34420 Karaköy **İSTANBUL**
 Tel : (0212) 254 77 50 pbx
 Faks : (0212) 250 19 11 - 15
Şube: Okçumusa Cad. No: 42
 34420 Karaköy **İSTANBUL**
 Tel : (0212) 254 77 50 pbx
 Faks : (0212) 250 19 11 - 15
Şube: Perpa Ticaret Merkezi, A Blok Kat 2
 No: 6-7 34384 Okmeydanı **İSTANBUL**
 Tel : (0212) 210 44 77
 Faks : (0212) 210 44 75
 Web : www.santral.com
 E-posta : santral@santral.com

• **TİM OTOMASYON A.Ş.**
 Perpa Tic. Merkezi A Blok K:2 No:9-0043
 34384 Şişli **İSTANBUL**
 Tel : (0212) 221 11 40-43-46 (Pbx)
 Web : www.timotomasyon.com
 E-posta : info@timotomasyon.com

• **TÜMPA ELK. MALZ. PAZ. ve TİC. A.Ş.**
 Evliya Çelebi Mah. Mesrutiyet Cad.
 İşhanı Apt. No:66/A 34430
 Beyoğlu **İSTANBUL**
 Tel : (0212) 256 94 05
 Faks : (0212) 256 95 99
Şubeler:
 Hadımköy : (0212) 798 23 04
 Gaziosmanpaşa: (0212) 594 04 04
 Ümraniye : (0216) 661 12 05
 İzmir : (0232) 433 00 82
 Adana : (0322) 429 53 31
 Samsun : (0362) 447 36 35
 Web : www.tumpaelektrik.com
 E-posta : info@tumpaelektrik.com

ANKARA BÖLGESİ

• **ADNAN ELEKTRİK ADNAN YAZICI ve ORT.**
 Piriçelebi Mah. I.Karaoğlanoğlu Cad.
 No: 2/C Merkez **RİZE**
 Tel : (0464) 213 28 80-82
 Faks : (0464) 213 25 55
 E-posta : adnan.elektrik@hotmail.com

• **AR ELEKTRİK ELEKTRONİK A.Ş.**
 Gülabibey Mah. Yenidoğan 4. Sok.
 4/A **ÇORUM**
 Tel : (0364) 213 10 45
 Faks : (0364) 225 56 57
 Web : www.arelelektrik.com.tr
 E-posta : info@arelelektrik.com.tr

• **ASAL ELEKTRİK**
Merkez: Şabanöğlü Mah. 19 Mayıs San.
 Sitesi Kutlukent Bulv. No:81
 Tekkeköy **SAMSUN**
 Tel : (0362) 266 70 70
 Tel : (0362) 432 14 00
 Faks : (0362) 431 69 70
 Web : www.asalelektrik.com
Şube: Pazar Mah. Necipbey Cad. No: 24
 İlkadım **SAMSUN**
 Tel : (0362) 432 00 93
 Faks : (0362) 432 45 30

• **AYDINLAR ELEKTRİK**
 100. Yıl Bulvarı No: 110
 Ostim **ANKARA**
 Tel : (0312) 354 14 77
 Faks : (0312) 385 41 89
 Web : www.aydinlar.com.tr
 E-posta : info@aydinlar.com.tr

• **BOREL TEKNO ELEK. SAN. ve TİC. A.Ş.**
Merkez: Şabanöğlü Mah. Atatürk Blv.
 No: 172 Tekkeköy **SAMSUN**
 Tel : (0362) 228 20 12
 Faks : (0362) 228 20 42 - 92
Şube: Hancerli Mah. 100. Yıl Bulv. No: 39
 İlkadım / **SAMSUN**
 Tel : (0362) 432 88 67 pbx
 Faks : (0362) 420 00 81
 Web : www.boreltekno.com
 E-posta : info@boreltekno.com

• **KARADENİZ ELEKTROMARKET TİC. A.Ş.**
Merkez: Kutlugün Mah. Hacı Mehmet Orta
 Küme Evleri No: 2 Ortahisar **TRABZON**
 Tel : 444 85 61
 Faks : (0462) 325 91 81
 Web : www.karadenizelektromarket.com.tr
Şube: Değirmendere Mah. Devlet Sahil Yolu
 Cad. No: 73 Ortahisar **TRABZON**
Şube: Selahiye Mah. 100. Yıl Bulv. No: 48/1
 İlkadım **SAMSUN**

• **KOÇAK MÜH. TAAH. TİC. LTD. ŞTİ.**
 Taşpazar Mah. 817. Sok. No: 37/1-2
AKSARAY
 Tel : (0382) 214 42 92
 Faks : (0382) 212 63 53
 Web : www.kocakmuhendislik.com.tr
 E-posta : kocak@kocakmuhendislik.com.tr

• **KONYA ENERJİ LTD. ŞTİ.**
Merkez: F. Çakmak Mah. Büsan Özel Org.
 San. Böl. Kosgeb Cad. No: 66 **KONYA**
 Tel : (0332) 345 09 00
 Faks : (0332) 345 09 09
Şube: Konya Org. San. Böl. Yaylacık Cad. No: 13/17
 (Org. Böl. Müd. Arkası) **KONYA**
 Tel : (0332) 239 13 95
 Faks : (0332) 239 13 99
Şube: Hamidiye Mah. Atatürk Cad. No: 59/C
KARAMAN
 Tel : (0338) 214 99 29
 Faks : (0338) 214 99 28
 Web : www.konyaenerji.com.tr
 E-posta : konyaenerji@konyaenerji.com.tr

• **LEVENT AYDINLATMA ve ELEKTRİK MALZEMELERİ İNŞAAT TİC.LTD.ŞTİ.**
 Muratpaşa Mah. 605 Sok. Yavuz Apt. No: 7
ANTALYA
 Tel : (0242) 344 20 41- 344 20 51
 Faks : (0242) 334 83 17
 Web : www.antalyaleventelektrik.com
 E-posta : info@leventelektrik.biz

• **RUHBAŞ ELEKTRİK OTOMASYON İNŞ. TAAH. TİC. LTD. ŞTİ.**
Merkez: Sanayi Bölgesi 3. Cd. No: 24
KAYSERİ
 Tel : (0352) 336 32 10-320 82 20-21
 Faks : (0352) 336 32 11
Şube: Sanayi Bölgesi 3. Cd. No: 9-B
KAYSERİ
 Tel : (0352) 336 09 82-83
Şube: Sanayi Bölgesi 6. Cd. No: 28
KAYSERİ
 Tel : (0352) 320 82 20
 Faks : (0352) 320 82 16
 Web : www.ruhbas.com
 E-posta : ruhbas@ruhbas.com

• **SİMTES ELEKT. MAL. SAN. ve TİC. A.Ş.**
 21. Cad. 1424. Sok. No: 12
 Ostim 06370 **ANKARA**
 Tel : 444 34 79
 Faks : (0312) 310 60 95 - 324 40 58
 Web : www.simteselektrik.com.tr
 E-posta : satis@simteselektrik.com.tr

ELEKTROMARKETLERİMİZ

- **SALT OTOMASYON ELEKTRİK ELEKTRONİK SAN. ve TİC. LTD. ŞTİ.**
Kosgeb Cad. Busan Özel Organize Sanayi Bölgesi No. 32 Karatay **KONYA**
Tel : (0332) 345 31 81
Faks : (0332) 345 31 84
Web : www.saltotomasyon.com
E-posta: dcinar@saltotomasyon.com

- **TAM GÜÇ ELEK. İNŞ. SAN. ve TİC. LTD. ŞTİ.**
Sanayi Bölgesi 8. Cad. No: 12 **KAYSERİ**
Tel : (0352) 336 35 32 - 336 20 22
Faks : (0352) 336 20 23
Web : www.tamgucelektrik.com.tr
E-posta : ahmet@tamgucelektrik.com.tr

- **ÜNKO ELK. MAK. İNŞ. SAN. TİC. A.Ş.**
İVOGSAN 1467. Cad. Elektrokent No: 2/23
06370 Ostim **ANKARA**
Tel : (0312) 354 86 56 pbx
Faks : (0312) 354 41 45
Web : www.unko.com.tr
E-posta : unko@unko.com.tr

- **YEĞENLER ELEKTRİK A.Ş.**
Altınova Sinan Mah. Serik Cad. Hüseyin Aşaroglu İş Mrk. No:83/A 07170
Kepez **ANTALYA**
Tel : (0242) 321 38 31-32
Faks : (0242) 321 38 24
Web : www.yegenlerelektrik.com.tr
E-posta : info@yegenlerelektrik.com.tr

BURSA BÖLGESİ

- **4M ALTIN ELEKTRİK SAN. ve TİC. LTD. ŞTİ.**
Merkez: Bağlarbaşı Mah. Hürriyet Cad.
No:178 Osmangazi **BURSA**
Tel : 444 68 16
Faks : (0224) 249 84 68
Web : www.4maltinelektrik.com.tr
E-posta : info@4maltinelektrik.com.tr
Şube: Duaçınarı Mah. Ankara Yolu Cad. 4.
Dumlupınar Sok. No:31/29 Yıldırım **BURSA**
Tel : 444 68 16
Faks : (0224) 361 90 44
Şube: Alaaddin Mah. 632 Sok.
No:3A-3B-3C Nilüfer **BURSA**
Tel : 444 68 16
Faks : (0224) 443 13 73
Şube: Kurtuluş Mah. Şingir Sk.
No:12 Odunpazarı **ESKİŞEHİR**
Tel : 444 68 16
Faks : (0222) 220 68 16

- **ANOT ELEKTRİK ELEKTRONİK OTOMASYON SAN. TİC. LTD. ŞTİ.**
Merkez: Organize Sanayi Bölgesi 9. Cadde
No:34 **ESKİŞEHİR**
Tel : (0222) 236 16 16
Faks : (0222) 236 16 11
Şube: Alaaddin Bey Mah. 38. Sok. A Blok 2A/1
Nilüfer **BURSA**
Tel : (0224) 443 50 55
Faks : (0224) 443 50 65
E-posta : info@anot.com.tr
Web : www.anot.com.tr

- **ÇAĞIN ELEKTROMARKET SAN. ve TİC. LTD. ŞTİ.**
Merkez: Aladdin Bey Mah. 626. Sok.
Elektromekanik İş Merkezi No: 26/J
Nilüfer **BURSA**
Tel : (0224) 441 24 50
Faks : (0224) 441 74 44
Web : www.caginelektromarket.com
E-posta : info@caginelektromarket.com
Şube: Kıbrıs Şehitleri Cad. Babadağ Apt. No:
34/B Osmangazi **BURSA**
Tel : (0224) 272 59 59-60
Faks : (0224) 254 77 25

- **FINDIKKAYA ELK. SAN. ve TİC. LTD. ŞTİ.**
Nilüfer Ticaret Merkezi 69. Sokak No.2
Nilüfer **BURSA**
Tel : (0224) 443 47 14
Faks : (0224) 443 47 16
Web : www.findikkaya.com.tr
E-posta : info@findikkaya.com.tr

- **KIRAC ELK. İNŞ. MÜH. SAN. ve TİC. LTD. ŞTİ.**
Merkez: Organize Sanayi Bölgesi
Şehitler Bulvarı No: 21
ESKİŞEHİR
Tel : (0222) 236 15 00
Faks : (0222) 236 15 01
Şube: Kurtuluş Mahallesi Vatan Caddesi
Köprü Konutları Apt. No:111/H **ESKİŞEHİR**
Tel : (0222) 221 91 70
Faks : (0222) 234 81 07
Şube: Perpa Tic. Merkezi A Blok Kat: 8
No: 754 Okmeydanı **İSTANBUL**
Tel : (0212) 320 79 04
Faks : (0212) 320 79 05
Şube: 23 Nisan Mah. Ata Bulvarı Gizemler
Plaza 3 Kat:1 D:5 Nilüfer **BURSA**
Tel : (0224) 443 45 26
(0224) 443 56 26
Faks : (0224) 443 09 26
Şube: 1373 Cad. No:14 Ağaç İşleri İvedik
O.S.B. **ANKARA**
Tel : (0312) 255 36 36
Faks : (0312) 255 46 46
Web : www.kiracelektrik.com.tr
E-posta : kirac@kiracelektrik.com.tr

- **KRC ELEKTROMARKET SAN. ve TİC. A.Ş.**
Merkez: Organize San. Böl. 9. Cad. No:23
26110 **ESKİŞEHİR**
Tel : (0222) 234 34 04 pbx
Faks : (0222) 234 35 45
Web : www.krcelektromarket.com
E-posta : eskisehir@krcelektromarket.com.tr
Şube: Nilüfer Ticaret Merkezi 66 Sk.
No: 23-27 Beşevler
16159 Nilüfer **BURSA**
Tel : (0224) 443 45 00 pbx
Faks : (0224) 443 45 88
E-posta : bursa@krcelektromarket.com.tr
Dijital Şube: krcelektromarket.com
Şubeler:
Afyon : (0272) 222 20 50 pbx
Aydın : (0256) 212 27 85 pbx
Balıkesir : (0266) 241 00 21 pbx
Bandırma : (0266) 718 10 33 pbx
Çiğli : (0232) 376 02 15 pbx
Eskişehir Çarşı : (0222) 234 32 04 pbx
Gebze : (0262) 644 16 15 pbx
Kocaeli : (0262) 335 27 27 pbx
Kütahya : (0274) 226 13 00 pbx
İnegöl : (0224) 712 03 23 pbx
Manisa : (0236) 236 33 80 pbx
Motor : (0224) 243 17 15 pbx
Sakarya : (0530) 694 74 94

- **MERPA PAZARLAMA A.Ş.**
Merkez: Nilüfer Ticaret Merkezi 65.
Sok No: 17 Nilüfer **BURSA**
Tel : (0224) 443 64 00
Faks : (0224) 443 11 27
Şube: Gazlılar Cad. No:90 **BURSA**
Tel : (0224) 443 11 24
Web : www.merpa.com
E-posta : merpa@merpa.com

İZMİR BÖLGESİ

- **BANAZ ACAR ELK. SAN. ve TİC. LTD. ŞTİ.**
Kurtuluş Mah. Fatih Cad. No: 13
64100 **UŞAK**
Tel : (0276) 215 53 46
(0276) 224 62 69 – 315 11 46
Faks : (0276) 315 33 11
Web : www.acarelektrik.com.tr
E-posta : info@acarelektrik.com.tr
- **EGESİM OTOMATİK KONTROL SAN. ve TİC. LTD. ŞTİ.**
Merkez: Halkapınar Mah. 1526 Sok. No:3/B
Ali Bulamalp 2 İş Merkezi 35110
Konak **İZMİR**
Tel : (0232) 433 30 25
Faks : (0232) 459 90 42
Web : www.egesim.com
E-posta : egesim@egesim.com
Şube: Gebze Org. San. Böl. 400. Sok.
No: 410 Gebze **KOCAELİ**
Tel : (0262) 751 28 00
Faks : (0262) 751 27 28
Web : www.egesim.com
E-posta: istanbul@egesim.com
- **EMA ELEKTRİK MALZ. SAN. ve TİC. A.Ş.**
1203 / 5 Sok. No:2 / J Yener İş Merk.
35110 Yenisehir **İZMİR**
Tel : (0232) 458 55 55
Faks : (0232) 433 31 96
Web : www.emaelektrik.com
E-posta : info@emaelektrik.com

- **ERİKOĞLU ELK. SAN. ve TİC. A.Ş.**
Saraylar Mah. Gazi Mustafa Kemal Bulvarı
No:48 Merkezefendi - **DENİZLİ**
Tel : (0258) 265 22 15
Faks : (0258) 263 24 64
Web : www.erikogluelektrik.com.tr
E-posta : elektrik@erikoglu.com
- **İŞİK ELK. MÜH. SAN. ve TİC. LTD. ŞTİ.**
Akhan Mahallesi İstiklal Cad. No:10/A
Pamukkale **DENİZLİ**
Tel : (0258) 264 41 42 pbx
Faks : (0258) 265 40 19
Web : www.isik.info
E-posta : elektrik@isik.info

- **PROMEDA ELEKTRİK ve AYDINLATMA MALZEMELERİ SAN. ve TİC. LTD. ŞTİ.**
Merkez: Ulukent Sanayi Böl. 10007 Sokak
No: 17 29 Ekim Mah. Menemen **İZMİR**
Tel : (0232) 459 22 22
Faks : (0232) 459 22 90
Şube: Soğanlık Yeni Mah. Baltacı Mehmet
Paşa Sok. AC Moment A Blok K:31 D: 388
No:4/A 34880 Kartal **İSTANBUL**
Tel : (0216) 593 44 80-81
Faks : (0216) 593 44 79
Web : www.promeda.net
E-posta : satis@promeda.net

ELEKTROMARKETLERİMİZ

ADANA BÖLGESİ

- **AKINAL ELEKTRİK SAN. ve TİC. LTD. ŞTİ.**
İncilipınar Mah. Kamil Ocak Cad. No: 13
27090 Şehitkamil **GAZİANTEP**
Tel : (0342) 215 30 50 - 3 hat
Faks : (0342) 215 30 52
E-posta : akinalelektrik@hotmail.com
- **DOĞANATEŞ ELEKTRİK SAN. TİC. LTD. ŞTİ.**
Merkez: İsmetiye Mah. İrfan Sofrası Sok. No: 18
44100 Battalgazi **MALATYA**
Tel : (0422) 323 51 13 - 18
Faks : (0422) 321 96 74
Web : www.doganates.com
E-posta : info@doganates.com
Şube: 1. Organize Sanayi Bölgesi 1. Cad. No:3
Yeşilyurt **MALATYA**
Tel : (0422) 237 51 97-98
Faks : (0422) 237 52 87
- **DOĞUŞ ELEK. İNŞ. TAAH. SAN. TİC. A.Ş.**
Aydınlar Mah. 03075 Nolu Sok. No: 3
Şehitkamil 27090 **GAZİANTEP**
Tel : (0342) 324 20 10 pbx
Faks : (0342) 324 21 11
Web : www.doguselektrik.net
E-posta : info@doguselektrik.net
- **DOSTDOĞRU ELEKTRİK ELEKTRONİK GIDA
TEKSTİL NAK. SAN. ve TİC. LTD. ŞTİ.**
Üçkuyu Mah. Elazığ Bulvarı No: 265/1
Yenişehir **DİYARBAKIR**
Tel : (0412) 290 46 59
Fax : (0412) 290 40 63
Web : www.dostdogru.com.tr
E-posta : info@dostdogru.com.tr
E-posta : dostdogru_21@hotmail.com
- **ER ELEKTRİK SAN. ve TİC. LTD. ŞTİ.**
Mustafa Kemal Mah. Okan Merzeci
Bulvarı No: 396/A
33090 **MERSİN**
Tel : (0324) 226 36 37 pbx
Faks : (0324) 226 36 36
Web : www.erelektrik.com
E-posta : info@erelektrik.com
- **GEYLANİ ELEKTRİK SAN. ve TİC. LTD. ŞTİ.**
1. Organize Sanayi Bölgesi D 400 Karayolu
83102 Sok. No: 24
Başpınar **GAZİANTEP**
Tel : (0342) 337 32 05
Faks : (0342) 337 29 79
Web : www.geylanielektrik.com.tr
E-posta : info@geylanielektrik.com
- **ÖZTEKNİK ENERJİ ELEKTROMARKET
MAKİNA MOTOR TİC. LTD. ŞTİ.**
Merkez: Adana Hacı Sabancı Organize
Sanayi Böl 25. Cad. No. 11/A
01010 Yakapınar **ADANA**
Tel : (0322) 394 40 13-14 / 394 34 90-93
Faks : (0322) 394 47 44
Şube: Abidinpaşa Cad. Karasoku Mah.
6.Sok. No: 6/B
01410 Seyhan **ADANA**
Tel : (0322) 359 30 60 pbx
Faks : (0322) 359 30 54
Web : www.ozteknikenerji.com
E-posta : info@ozteknikenerji.com.tr
- **ÖZÜMİT ELEKTRİK**
İskenderun Yolu 3. km A. Baykal İş Mrk.
31060 Antakya **HATAY**
Tel : (0326) 221 35 35 pbx
Faks : (0326) 221 35 35
Web : www.ozumitelektrik.com.tr
E-posta : mustafa@ozumitelektrik.com.tr
- **SOYUYÜCE ELK. İNŞ. SAN. ve TİC. LTD. ŞTİ.**
Rızaie Mah. İnönü Cad. No: 2/B
23200 **ELAZIĞ**
Tel : (0424) 238 44 30 - 218 33 00
Faks : (0424) 212 12 50
E-posta : nadirsoyuyuce@gmail.com
- **UYUM ELK. İNŞ. TAAH. TİC. LTD. ŞTİ.**
Yurt Mah. A. Türkes Bulvarı No:242/A
Uyum Plaza Seyhan **ADANA**
Tel : (0322) 228 53 53 Pbx
Faks : (0322) 225 14 68
Web : www.uymelektrik.com
E-posta : uyum@uyumelektrik.com
- **VAL ELEKTRİK TAAH. SAN. TİC. LTD. ŞTİ.**
Karasoku Mah. Kızılay Cad. Şanlı İşhanı
No: 32/B (YKB karşısı) Seyhan **ADANA**
Tel : (0322) 262 11 01
Faks : (0322) 262 11 03
- **YANAR ELK. İNŞ. TAAH. SAN. TİC. LTD. ŞTİ.**
Menderes Mah. Veysel Karani Cad. KMESOB
Binası altı No:7 Aksu **KAHRAMANMARAŞ**
Tel : (0344) 231 11 00
Faks : (0344) 231 12 00
E-posta : info@yanarelektrik.com.tr
- **YUVAM ELK. TİC. ve SAN.LTD. ŞTİ.**
Niyazi Mısıri Cad. Niyazi Sk. 1. Ara No: 4
44100 **MALATYA**
Tel : (0422) 321 49 69
(0422) 324 22 33
Faks : (0422) 324 12 82
Web : www.yuvamelektrik.com.tr
E-posta : info@yuvamelektrik.com.tr
- **YZD ELEKTRİK İNŞ. TİC. LTD. ŞTİ.**
Adana Hacı Sabancı Org. San. Bölg.
OSB İnönü Bulvarı No: 11
01410 Sarıçam **ADANA**
Tel : (0322) 394 51 94 - 459 14 39
459 14 81 - 459 15 07
Faks : (0322) 394 51 95
Web : www.yzd.com.tr
E-posta : yzd@yzd.com.tr

ALÇAK GERİLİM PANO PARTNERLERİ

SIVACON

Technology
Partner

SIEMENS

Şalt panoları, dağıtım sistemleri ve panolarda yetkilendirilmiş ürün ve sistem yapıcılığı:
Alpha Universal, Sivacon S8, Sivacon S4, Sicube 8MT

İSTANBUL BÖLGESİ

• 3P PANO ve ELEKTRİK ELEKTRONİK
KONTROL SİSTEMLERİ SANAYİ TİCARET LTD. ŞTİ.

İkitelli O.S.B. Marmara Sanayi Sitesi L Blok
No: 7-8 34307 K. Çekmece İSTANBUL
Tel : (0212) 472 06 08 pbx
Faks : (0212) 472 01 48
Web : www.3ppano.com
E-posta: 3p@3ppano.com



• ANELİS MÜHENDİSLİK SAN.ve TİC. LTD. ŞTİ.

Saray Mah. Site Yolu Sok. No:5/4
Anel İş Merk. 34768 Ümraniye İSTANBUL
Tel : (0216) 636 20 00
Faks : (0216) 636 25 00
Web : www.anelis.com.tr
E-posta: bilgi@anelis.com.tr



• ASELMÜH. ELK. İNŞ. TAAH. DAN. SAN.ve DIŞ TİC. LTD. ŞTİ.

DES San. Sitesi 101 Sk. B3 Blok No: 8/10
Y.Dudullu Ümraniye İSTANBUL
Tel : (0216) 499 88 77
Faks : (0216) 499 88 80
Web : www.aselmuhendislik.com.tr
E-posta: info@aselmuhendislik.com.tr



• EGESİM ENERJİ ELEKTROMEKANİK
SAN.TİC. LTD. ŞTİ.

Gebze Org. San. Böl. 400. Sok. No: 410
Gebze KOCAELİ
Tel : (0262) 751 28 00
Faks : (0262) 751 27 28
Web : www.egesim.com
E-posta: istanbul@egesim.com



• MERT ELK. TAAH. PANO SAN. TİC. LTD. ŞTİ.

Turgutreis San. Sit. Orhanlı Mah. Karadeniz Cad.
No:7A/1-2 Tuzla İSTANBUL
Tel : (0216) 394 22 00
Faks : (0216) 394 29 99
Web : www.mertpano.com.tr
E-posta: mertpano@mertpano.com.tr



• OMEGA ELEKTRİK PANO SAN. TİC. A.Ş.

Beylikdüzü Mermerciler San.Sit.
4. Cadde No:18 Beylikdüzü
İSTANBUL
Tel : (0212) 886 31 51
Faks : (0212) 886 31 61
Web : www.omegapano.com.tr
E-posta: info@omegapano.com.tr



• STAR ELEKTRİK PANO SAN. ve
TİC. LTD. ŞTİ.

Esenkent Mah. Dudullu OSB 2.Cd. No: 3
34776 Ümraniye İSTANBUL
Tel : (0216) 420 19 34 – 35
Faks : (0216) 466 02 71
Web : www.starpano.com.tr
E-posta: star@starpano.com.tr



ANKARA BÖLGESİ

• ANKASİM ELK. TAAHHÜT İMALAT
MONTAJ SAN. ve TİC. LTD. ŞTİ.

İvedik OSB Ağaç ve Metal San. Sit.
1419 Cad. 1435 Sok. No: 22
Yenimahalle ANKARA
Tel : (0312) 394 77 44
Faks : (0312) 354 62 44
Web : www.ankasim.com.tr
E-Posta: ankasim@ankasim.com.tr
siemenspartner@gmail.com



• ELTES ELK. İNŞ. TAAH. SAN. TİC. A.Ş.

Kayseri Org. San. Böl. 12. Cad. No: 23
38040 Melikgazi KAYSERİ
Tel : (0352) 231 85 44
Faks : (0352) 231 50 86
Web : www.eldes.com.tr
E-posta: satis@eldes.com.tr



• EPTİM ELEK. İNŞ. ve TİC. LTD. ŞTİ.

Ostım Mah. 1426. Sok. No: 4 Ostım
ANKARA
Tel : (0312) 354 96 40
Faks : (0312) 354 96 50
Web : www.eptim.com.tr
E-posta: eptim@eptim.com.tr



• SALT OTOMASYON ELEKTRİK ELEKTRONİK
SAN. TİC. LTD. ŞTİ.

Kosgeb Cad. Busan Özel Organize Sanayi
Bölgesi No. 32 Karatay KONYA
Tel : (0332) 345 31 81
Faks : (0332) 345 31 84
Web : www.saltotomasyon.com
E-posta: dcinar@saltotomasyon.com



BURSA BÖLGESİ

• KIRACEK ELK. İNŞ. MÜH. SAN. ve TİC. LTD. ŞTİ.

Organize San. Böl. Şehitler Bulvarı
No: 21 ESKİŞEHİR
Tel : (0222) 236 15 00
Faks : (0222) 236 15 01
Web : www.kiracelektrik.com.tr
E-posta: kirac@kiracelektrik.com.tr



İZMİR BÖLGESİ

• DELTA PROSES OTOMASYON KONTROL VE
ELEKTRONİK SİSTEMLERİ SAN. VE TİC. LTD. ŞTİ.

10042 Sokak No: 6 I AOSB Çiğli İZMİR
Tel : +90 (232) 433 29 10
Faks : +90 (232) 433 29 12
Web : http://www.deltaproses.com.tr
E-posta: delta@deltaproses.com



• EGESİM ELEKTRİK SAN.TİC. LTD. ŞTİ.

Atatürk Bulvarı No: 4 İzmir Serbest Bölgesi
35660 Menemen İZMİR
Tel : (0232) 842 60 85
Faks : (0232) 842 60 86
E-posta: fabrika@egesim.com
Web : www.egesim.com



• SIVATEK ELK. PANO ve OTOMASYON
SİST.SAN. TİC. LTD. ŞTİ.

7407 Sokak No:19 Pınarbaşı İZMİR
Tel : (0232) 478 15 79 - 478 15 89
Faks : (0232) 478 15 99
E-posta: ali.kirmaci@sivatek.com.tr

• PROMEDA ELEKTROMEKANİK SİSTEMLER
SAN. VE TİC. LTD. ŞTİ.

Merkez: Ulukent Sanayi Böl. 10007 Sokak
No: 17 29 Ekim Mah. Menemen İZMİR
Tel : (0232) 459 22 22
Faks : (0232) 459 22 90
Web : www.promeda.net
E-posta: fabrika@promeda.net



• YILDIRIM ELSAN ELK. SAN. TİC. LTD. ŞTİ.

Aydın Organize Sanayi Bölgesi 2. Cad.
No: 41 Umurlu AYDIN
Tel : (0256) 211 56 56
Faks : (0256) 211 39 89
Web : www.yespan.com
E-posta: info@yespan.com



ADANA BÖLGESİ

• DRV MÜHENDİSLİK SAN. TİC. LTD. ŞTİ.

Yeşiloba Mah. Efer Sanayi Sitesi 46167 Sok.
Dışkapı No: 12 A Blok No: 3 Seyhan ADANA
Tel : (0322) 453 07 02
Faks : (0322) 453 07 03
Web : www.drvc.com.tr
E-posta: info@drvc.com.tr



ALÇAK GERİLİM ENERJİ İZLEME ve OTOMASYONU ÇÖZÜM ORTAKLARI

• ENOSİM MÜHENDİSLİK ve DANIŞMANLIK LTD. ŞTİ.

Küçükbakkalköy Mah. Dudullu Cad. Brandium
Residence R2 Blok D:80 Ataşehir İSTANBUL
Tel : (0216) 374 80 15
Web : www.enosimmuhendislik.com
E-posta: sales@enosimmuhendislik.com

• PRONİT ENDÜSTRİYEL SİSTEMLER ve
BİLGİ TEKNOLOJİLERİ LTD. ŞTİ.

Esentepe Mah. Büyükdere Cad.
No: 157/16 Şişli İSTANBUL
Tel : (0212) 320 54 46
Faks : (0212) 320 29 43
Web : www.pronit.com.tr
E-posta: info@pronit.com.tr

• RST MİMARLIK MÜHENDİSLİK DİŞ TİC. LTD. ŞTİ.

Organize Sanayi Bölgesi 12. Cad. No:23 KAYSERİ
Tel : (0352) 321 14 53
Fax : (0352) 231 50 86
Web : www.rstmuhendislik.com.tr
E-posta: info@rstmuhendislik.com.tr



SIEMENS

KNX instabus

KNX ÇÖZÜM ORTAKLARIMIZ



İSTANBUL BÖLGESİ

• **ACTIVO ELEKTRONİK SAN. ve TİC. LTD.ŞTİ.**

Tatlısı Mah. Yesevi Sok. No:1/29
34774 Ümraniye **İSTANBUL**
Tel : (0216) 428 81 13
Faks : (0216) 428 81 22
Web : www.activo.com.tr
E-posta: bilgij@activo.com.tr



• **GENCAL KARDEŞLER ELEKTRİK SAN. TİC. LTD. ŞTİ.**

Üçevler Mah. Ahıska Cad. No: 141/A
Nilüfer **BURSA**
Tel : (0224) 441 62 06
Faks : (0224) 441 63 80
Web : www.gencalkardesler.com.tr
E-posta: info@gencalkardesler.com.tr



• **KONSİS KONTROL ve OTOMASYON SİSTEMLERİ SAN. ve TİC. LTD. ŞTİ.**

19 Mayıs Mah. Ahatürk Cad. No: 68 A1 Blok D:6
34736 Kadıköy **İSTANBUL**
Tel : (0216) 478 53 29
Faks : (0216) 478 58 36
Web : www.konsis.net
E-posta: konsis@konsis.net



• **SCS BİNA OTOMASYON MÜH. VE TES. LTD. ŞTİ.**

Bağdat Cad. Rüzgargülü Çıkma Sok. İhlamur Apt.
No: 1 B Blok Daire: 4 Kadıköy **İSTANBUL**
Tel : (0216) 349 51 55
Web : www.scsotomasyon.com
E-posta: info@scsotomasyon.com



• **PRAKSİS BİNA TEKNOLOJİLERİ VE UYGULAMALARISAN. TİC. LTD. ŞTİ.**

Burhaniye Mah. Kısıklı Cad.
No: 79 Daire: 5 34746
Üsküdar **İSTANBUL**
Tel : (0216) 318 10 60
Faks : (0216) 318 10 49
Web : www.praxis-tr.com
E-posta: mehmetu@praxis-tr.com



• **SANAYİ MÜHENDİSLİK TİC. LTD. ŞTİ.**

Bağdat Cad. Selahattin Pınar Sok.
Köşk Apt. No: 10/B D:22
Kalamış/İstanbul **İSTANBUL**
Tel : (0216) 336 48 17 - 345 14 55
338 64 95
Faks : (0216) 414 58 46
Web : www.sanayimuhendislik.com
E-posta: otomasyon@sanayimuh.com
keremdirlik@sanayimuh.com



ANKARA BÖLGESİ

• **EMES ELEKTROMEKANİK SİS. SAN. VE TİC. LTD.**

Çetin Emeç Bulvarı No:54/6-12, Balgat **ANKARA**
Tel : (0312) 287 30 80 (pbx)
Fax : (0312) 287 51 58
Web : www.emesltd.com
E-posta: emesltd@emesltd.com



• **HİTİT-AKTİF BİNA, OTEL OTOMASYON SİSTEMLERİ SAN. TİC. LTD. ŞTİ.**

Batı Bulvarı Macun Mah. ATB İş Merkezi
G Blok No:158 06550 Yenimahalle **ANKARA**
Tel : (0312) 490 87 53
Web: www.hititaktif.com
E-posta: deniz@hititaktif.com
info@hititaktif.com



KONYA BÖLGESİ

• **MES MÜHENDİSLİK ELEKTRİK ELEKTRONİK PROJE VE KONTROL SİSTEMLERİ**

Işıklar Mah. Demiryolu Cad.
No: 95/a Selçuklu **KONYA**
Tel : (0332) 350 13 51
Web : mesmuhendislik.com
E-posta: esozen@mesmuhendislik.com



Daha fazla bilgi için :

Can Murat Gül

Tel : (0216) 459 29 01
Faks : (0216) 459 35 95
E-posta : canmurat.gul@siemens.com

Web : www.siemens.com.tr/gamma

DİJİTAL ŞEBEKELER YETKİLİ PARTNERİ

SIPROTEC, REYROLLE koruma röleleri ve SICAM otomasyon & ölçme ürünleri yetkilendirilmiş partneri

• **EFEX Elektrik Mühendislik Otomasyon San. ve Tic. Ltd. Şti.**

Küçükbakkalköy Mah. Sıraevler Sok. No: 10-12 EFEX Plaza
Ataşehir **İSTANBUL**
Tel : (0216) 548 11 47
Faks : (0216) 548 17 47
Web : www.efex.com.tr
E-posta: info@efex.com.tr

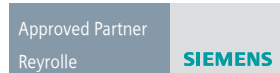

SIEMENS
Ingenuity for life

Desigo CC
Compact
for Electrical Applications



- Monitor
- 3rd Party Integration
- Power



Smart home
and building
solutions.
Global. Secure.
Connected.



SIRIUS YILDIZ ÜÇGEN KOMBİNASYONLARI OLUŞTURMA TABLOSU



Motor Gücü (kW)	Motor Akımı (A)	Şebeke Kontaklı	Üçgen Kontaklı	Yıldız Kondaktör	Zaman Rölesi (230V)	Bağlantı Kiti*	İlave Yardımcı Kontak**
5.5	12	3RT2015-..	3RT2015-..	3RT2015-..	3RP2574-1NW30	3RA2913-2BB1	3RH2911-1FA..
7.5	17	3RT2017-..	3RT2017-..	3RT2015-..	3RP2574-1NW30	3RA2913-2BB1	3RH2911-1FA..
11	25	3RT2018-..	3RT2018-..	3RT2016-..	3RP2574-1NW30	3RA2913-2BB1	3RH2921-1CA..
15/18.5	32/40	3RT2026-..	3RT2026-..	3RT2024-..	3RP2574-1NW30	3RA2923-2BB1	3RH2921-1CA..
22/30	50/65	3RT2027-..	3RT2027-..	3RT2026-..	3RP2574-1NW30	3RA2923-2BB1	3RH2921-1CA..
37	80	3RT2035-..	3RT2035-..	3RT2027-..	3RP2574-1NW30	3RA2933-2C	3RH2921-1CA..
45	86	3RT2036-..	3RT2036-..	3RT2027-..	3RP2574-1NW30	3RA2933-2C	3RH2921-1CA..
55	115	3RT2037-..	3RT2037-..	3RT2035-..	3RP2574-1NW30	3RA2933-2BB1	3RH2921-1CA..
75	150	3RT2038-..	3RT2038-..	3RT2036-..	3RP2574-1NW30	3RA2933-2BB1	3RH2921-1CA..

* Kiti içinde tüm elektriksel kilitleme köprüleri ve bağlantı klipsleri mevcuttur. 5.5 ve 7.5kW'lık tiplerde mekanik kilitleme de dahildir.
 ** İlave yardımcı kontaklar opsiyonel olarak arzu edilen miktarda uygulamaya uygun olarak seçilebilir.

SIRIUS SAĞ- SOL DÖNÜŞ KOMBİNASYONLARI OLUŞTURMA TABLOSU



Motor Gücü (kW)	Motor Akımı (A)	Boy	Kondaktör 1	Kondaktör 2	Bağlantı Kiti*	Mekanik Kilitleme	İlave Yardımcı Kontak**
3	7	S00	3RT2015-..	3RT2015-..	3RA2913-2AA1	Bağlantı Kitine dahildir	3RH2911-1FA..
4	9	S00	3RT2016-..	3RT2016-..	3RA2913-2AA1	Bağlantı Kitine dahildir	3RH2911-1FA..
5.5	12	S00	3RT2017-..	3RT2017-..	3RA2913-2AA1	Bağlantı Kitine dahildir	3RH2911-1FA..
7.5	17	S0	3RT2018-..	3RT2018-..	3RA2913-2AA1	Bağlantı Kitine dahildir	3RH2911-1FA..
11	25	S0	3RT2026-..	3RT2026-..	3RA2923-2AA1	Bağlantı Kitine dahildir	3RH2911-1FA..
15	32	S2	3RT2027-..	3RT2027-..	3RA2923-2AA1	Bağlantı Kitine dahildir	3RH2911-1FA..
18.5	40	S2	3RT2028-..	3RT2028-..	3RA2923-2AA1	Bağlantı Kitine dahildir	3RH2911-1FA..
22	50	S2	3RT2036-..	3RT2036-..	3RA2933-2AA1	3RA2932-2C	3RH2911-1FA..
30	65	S3	3RT2037-..	3RT2037-..	3RA2933-2AA1	3RA2932-2C	3RH2911-1FA..
37	85	S3	3RT2038-..	3RT2038-..	3RA2933-2AA1	3RA2932-2C	3RH2911-1FA..
45	95	S3	3RT1046-..	3RT1046-..	3RA1943-2A	3RA1924-2B	3RH1911-1EA..

* Kitin içinde tüm elektriksiz kilitleme köprüleri ve bağlantı klipsleri mevcuttur. Bağlantı kitinde boy S00 ve S0'da mekanik kilitleme dahildir.
 ** İlave yardımcı kontaktlar opsiyonel olarak arzu edilen miktarda uygulamaya uygun olarak seçilebilir.



SENTRON WL AÇIK TİP OTOMATİK ŞALTERLER 6300 A'e KADAR

Gerekli olan kumanda devresi fişi ve prizi sayısının belirlenmesi

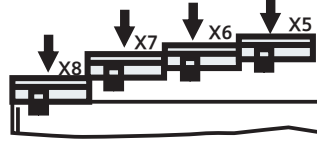

Kumanda devresi fişi ve prizi sayısını etkileyen faktörler:

- Tahrik türü
- Elektronik aşırı akım açtırıcısının gerilim trafolu olup olmayıcı
- Yardımcı açtırıcı türü ve sayısı
- Haberleşme bağlantısı COM15

	Kumanda soketi sayısı	Soket
a İlk kumanda devresi prizi X6 her zaman gereklidir.	1	X6
b Tahrik türü		
b1 Ön kurma yaylı mekanik elle tahrik mekanik kapama	0	
b2 Ön kurma yaylı mekanik elle tahrik mekanik ve elektrikli kapama	0	X6
b3 Yay kurmalı motor tahrikli mekanik ve elektrikli kapama	+1	X5
c Aşırı akım açtırıcısı tipi		
c1 ETU15B, ETU25B, ETU27B aşırı akım açtırıcısı	0	
c2 ETU45B, ETU55B, ETU76B (dahili CubicleBUS)	+1	X8
N-iletkeninde aşırı akım koruması ve toprak kaçacağı koruması için haric akım trafosu bağlantısı		
c3 N-iletkenine bağlı akım trafosu (c2 seçilmediyse 3 kutuplu şalterlerde gereklidir)	+1	X8
c4 Transformatörün yıldız noktasına bağlı akım trafosu (c2 veya c3 seçilmediyse gereklidir)	+1	X8
d Yardımcı açtırıcı		
d1 1. yardımcı açtırıcılı/sız (F1 açtırma bobini)	0	X6
d2 2. yardımcı açtırıcılı (F2 açtırma bobini, F3 düş. gerilim bob., F4 gecikmeli düş. ger. bob.)	+1	X5
e Yardımcı kontak bloğu		
e1 1. yardımcı kontak bloğu 2NO + 2NC	0	X6
e2 1. ve 2. yard. kont.bloğu 4NO+4NC (b3 veya d2 seçilmediyse gereklidir)	+1	X5
f Haberleşme modülü		
f1 COM15 haberleşme modülü olmaksızın	0	
f2 COM15 haberleşme modülü ile	+1	X7
X7 kumanda devresi soketi tamamıyla işgal edilmekte olduğundan aşağıdaki opsiyonlar bu sebeple mümkün değildir:		
• Trip ihbar kontağı S24		
• Yay kuruldu bilgisi S21		
• Elektrikli ON butonu S10		
• 1. ve 2. yardımcı açtırıcı üzerindeki ihbar kontağı S22 + S23		
g Opsiyonel ihbar fonksiyonları / aksesuar		
g1 Trip ihbar kontağı S24 (sadece f2 seçilmediyse mümkündür)	+1	X7
g2 Yay kuruldu kontağı S21 (sadece f2 seçilmediyse mümkündür, g1 seçilmediyse gereklidir)	+1	X7
g3 Elektr. ON but. S10 sadece f2 seçilmediyse mümkündür, g1 veya g2 seçilmediyse gereklidir	+1	X7
g4 1. yardımcı açtırıcı üzerindeki ihbar kontağı S22 (sadece f2 seçilmediyse mümkündür, g1, g2 veya g3 seçilmediyse gereklidir)	+1	X7
g5 2. yardımcı açtırıcı üzerindeki ihbar kontağı S23 (sadece f2 seçilmediyse mümkündür, g1, g2, g3 veya g4 seçilmediyse gereklidir)	+1	X7
g6 Kapamaya hazır kontak S20	0	X6
g7 Motoru devreden çıkarma şalteri S12 (sadece motor tahriği seçildiğinde mümkündür)	0	X5
g8 Uzaktan resetleme bobini F7 (c2 seçilmediyse gereklidir)	+1	X8
h Kumanda devresi soketi toplam sayısı	(maks. 4)	

Sentron WL Kumanda Devresi Bağlantı Şeması

(S1, S2 Yardımcı Kontaklar Standarttır.)

Uzaktan Resetleme Bobini F7
Toprak Kaçağı Trafosu / G Sensör S2
Toprak Kaçağı Trafosu / G Sensör S1
Nötr Trafosu / N Sensör S2
Nötr Trafosu / N Sensör S1
Yıldız Bağlantılı Harici Gerilim Trafosu Ortak Uç
Harici Gerilim Trafosu L3
Harici Gerilim Trafosu L2
Harici Gerilim Trafosu L1
0 V DC
24 V DC
CubicleBUS +
CubicleBUS -

Haberleşme fonksiyonu "F02" seçilmesi durumunda mevcut değildir. "X7" klemens bloğunda COM15 Modülü bulunmaktadır.

Trip İhbar kontağı S24
Yay kuruldu kontağı S21
Elektriksel On butonu S10
1. Açırıcı ihbar kontağı S22
2. Açırıcı ihbar kontağı S23

1. Açırma bobini F1"ST"
S1"S" / "NO"
S1 "Ö" / "NC"
Kapama bobini Y1
Kapamaya hazır kontak S20
S2 "S" / "NO"
S2 "Ö" / "NC"

F4 sadece "hızlı OFF"
F4 sadece "hızlı OFF"
F3 "ST", F3 "UVR", F4 "UVR td" /
F3 "UVR", F4 "UVR td" /
S 3 "NO" veya S7 "NO"
S 3 "NC" veya S7 "NO"
S 4 "NC" veya S8 "NO"
S 4 "NC" veya S8 "NO"
Motor tahrik mekanizması
Opsiyonel motor kapatma S12 anahtarı

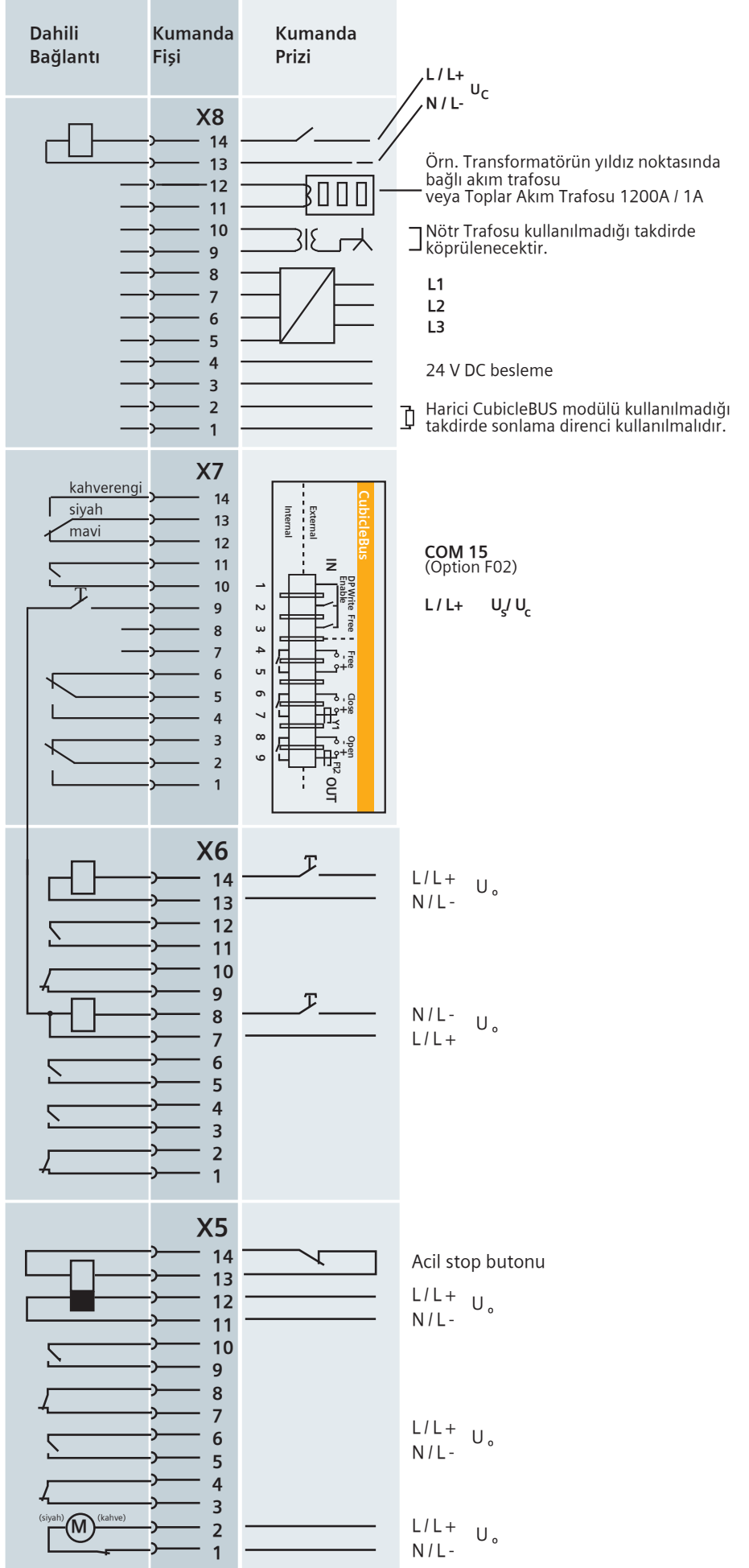

3WT8 Güç Şalteri Kumanda Devresi Bağlantı Şeması

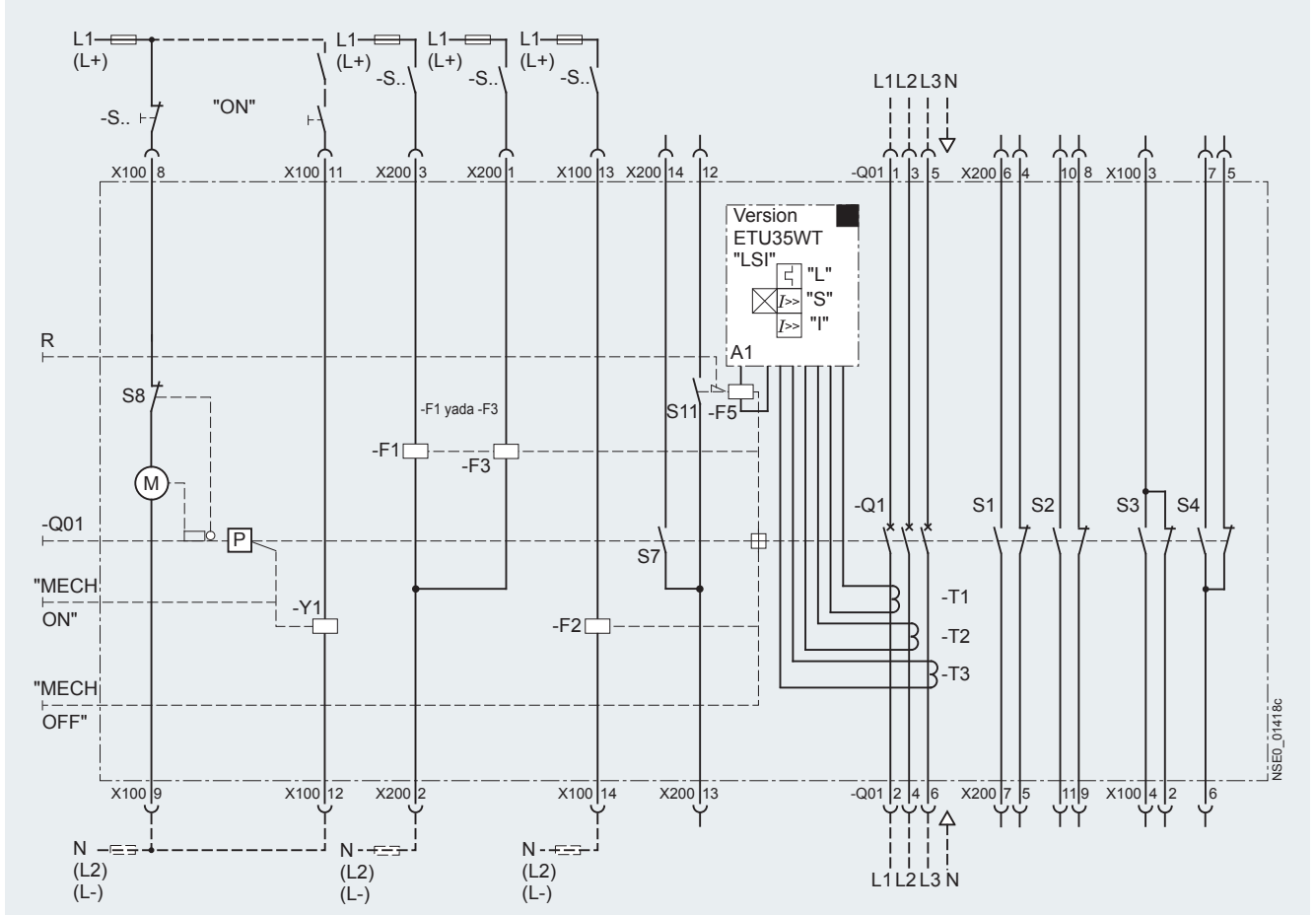

Kumanda Devresi Bağlantı Şeması Açıklaması:

A1	Elektronik aşırı akım trip ünitesi	F3	Düşük gerilim bobini
S1 / S2	1. Yardımcı kontak bloğu	F5	Trip bobini
S3 / S4	2. Yardımcı kontak bloğu	M1	Yay kurma motoru
S7	Kapamaya hazır kontak	P	Yay kurma tertibatı
S8	Yay kuruldu kontağı	R	Aşırı akım tetiklemesinin göstergesi ve sıfırlama iticisi
S11	Trip ihbar kontağı	Q01	Yay kurmayı sağlayan elle tahrik mekanizması
ON	Mekanik ON butonu	Q1	Ana kontaklar
OFF	Mekanik OFF butonu	T1 / T2 / T3	Akım transformatörü
F1	1. Şönt açtırma bobini	X100 / X200	Bağlantı klemensleri
F2	2. Şönt açtırma bobini	Y1	Kapama bobini

SİPARİŞ NUMARALARI İNDEKSİ

Sipariş No.	Sayfa	Sipariş No.	Sayfa	Sipariş No.	Sayfa
3		4		7	
3AE	148	4AJ	100	7KG	162-164
3AH	149,150	4AV	147	7KM	68,102-105,107
3AX	149	4AX	147	7KN	102,108
3AY	149	4EP	100	7KT	16,116
3KC	87,88 / 93-96	4EU	100	7LF	16
3KD	89-92	4RB	99-102	7PA	161
3KF	97			7PV	144
3LF	113-114			7RW	145
3LD	109-112			7SJ	155-156
3NA3	17,98			7SK	156
3NA6	17			7SR	154,155
3NJ4	97			7XG	161,165
3NE	18			7XS	160
3NG	21	5		7UT	158
3NH	17			7SD	159
3NP	98	5SB	19	7SK	156
3NW	15	5SD	13	7UM	157
3NX	19	5SE	18		
3RA	25,27,36,39	5SF	21		
3RB	27,36	5SG	16		
3RF	38	5SH	19		
3RH	21,22	5SL4	4,5		
3RK	41,48,49	5SL6	1,2,3		
3RM1	40	5SP	4-5		
3RN	146	5ST	7,10,12	8	
3RP	144	5SU	10	8UC	91,96
3RQ	140,141	5SV1	11	8US	37,40
3RR	28	5SV3	9,10	8WD	138,139
3RS1	146	5SV4	9		
3RS7	140	5SV6	11		
3RT	20,21,22	5SV8	73		
3RT26	100	5SW	12		
3RU	26,27	5SY5	6		
3RX9	58	5TE	16		
3RV	24,25	5TT4	14		
3RV29	23	5TT5	14		
3RW	42-44			L	
3SB2	128			LZS	142,143
3SE2	129			LZX	142
3SE5	131,132,135-137				
3SE6	133				
3SE7	134				
3SK1	130				
3SU1	115-127,129				
3SX5	132,133,137				
3SY3	137				
3TF2	30				
3TF4	28				
3TF5	28				
3TF6	28				
3TG	30				
3TH2, 3TH4	31				
3TK1	21				
3TM	151				
3TX	32,33,141				
3TY	32,33				
3UA5	34,35				
3UA6	35				
3UF	45-47				
3UG	73,145				
3UL	73				
3UW	35				
3VA	50-68				
3VM	69-72				
3WL	74-83				
3WT	84-86				
3ZS	47,108				
3ZY	40,130				
		6		P	
		6GK	48	P1	157,158
		6SE	153	P1V	160
		6SL	152,153		
		6MD	164,165		
		6MF	166		

SIEMENS

Ingenuity for life



SIMARIS yazılımları Kolay, hızlı ve güvenli.

Endüstriyel tesisler, altyapı ve bina projeleri elektrik güç dağıtım sistemlerinin planlanması için;

- **SIMARIS design** elektrik dağıtım şebekelerinde mühendislik hesaplamalarını ve boyutlandırmalarını yapmaktadır.
- **SIMARIS project** dağıtım sistemlerinin oda yerleşimindeki alan gereksinimlerini ve bütçelerini belirlemektedir, teknik şartnameleri oluşturmaktadır.
- **SIMARIS curves** cihazların elektriksel karakteristik açma eğrilerini ve enerji eğrilerini görselleştirmektedir.

Call Center: 444 0 747



Türkiye'de
Türkiye için

siemens.com/simaris

SIEMENS

Ingenuity for life



3WL Açık Tip Güç Şalterleri

Mükemmel Yapı

160⁺
yıl

Türkiye'de
Türkiye için

siemens.com.tr/3WL

SIEMENS

Ingenuity for life



3VA Kompakt Tip Güç Şalterleri

İhtiyaçlarınız için tasarlanmış,
eksiksiz bir çözüm

160⁺
yıl

Türkiye'de
Türkiye için

siemens.com.tr/3VA